

Decorative Collection  
2024/2025 — Unique, versatile,  
modular and customisable  
collections. Lighting solutions  
integrated in exclusive global designs  
that beautify any space.

# LedsC4



Качественный свет делает лучше освещаемое им пространство, вызывает эмоции и влияет на наше восприятие окружающего мира. Хороший свет сопровождает и заботится, внося вклад в хорошее самочувствие и повышая качество жизни людей. Наша культура света находит свое выражение в страсти к изучению его возможностей, его более глубокому пониманию, экспериментам и созданию решений с наилучшим балансом между качеством, дизайном, технологиями, сервисом и заботой об окружающей среде. Мы создаем качественный свет гибко и с заботой об окружающей среде, чтобы освещаемые нами пространства могли выразить свою индивидуальность.

Światło wysokiej jakości udoskonala przestrzenie, które oświetla, wywołując emocje i wpływając na nasze postrzeganie otoczenia. Dobre światło towarzyszy i pielęgnuje, przyczynia się do dobrego samopoczucia i poprawia jakość życia ludzi. Nasza kultura światła przekłada się na pasję odkrywania jego możliwości, rozumienia go, eksperymentowania z nim i tworzenia rozwiązań o najlepszej równowadze między jakością, designem, technologią, usługami i dbałością o środowisko. Używamy wysokiej jakości światła w organiczny i wszechstronny sposób, aby oświetlane przez nas przestrzenie stały się prawdziwymi miejscami.



Теплый свет — Комфортное освещение,  
взаимодействующее с нашими чувствами.

Ciepłe światło — Komfortowe oświetlenie  
oddziałujące na nasze zmysły.





Benedito Design

Мы хотим дать архитектору свободу, придать пространству больше визуальной ценности, работая над тем, чтобы максимально улучшить технические характеристики нашей продукции, которая обогатит архитектуру здания.

Dążymy do swobody architektonicznej, aby nadać przestrzeni wartość reprezentacyjną, jednocześnie pracując technicznie nad maksymalną optymalizacją projektu, tak aby wzbogacał on przestrzeń architektoniczną.

Модульность, дизайн и технология.  
Modułowość, design i technologia.



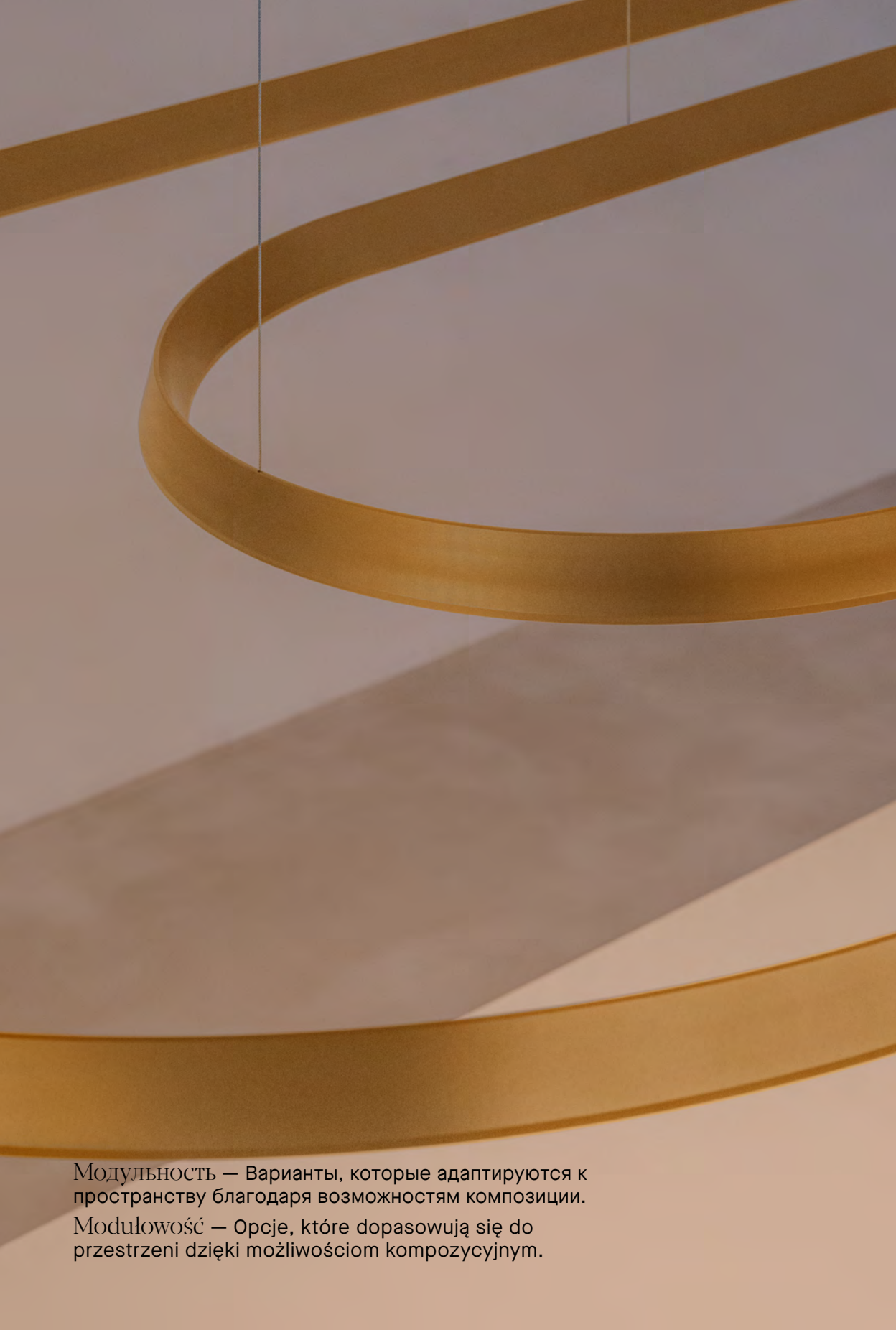

Модульность — Варианты, которые адаптируются к пространству благодаря возможностям композиции.

Modułowość — Opcje, które dopasowują się do przestrzeni dzięki możliwościom kompozycyjnym.

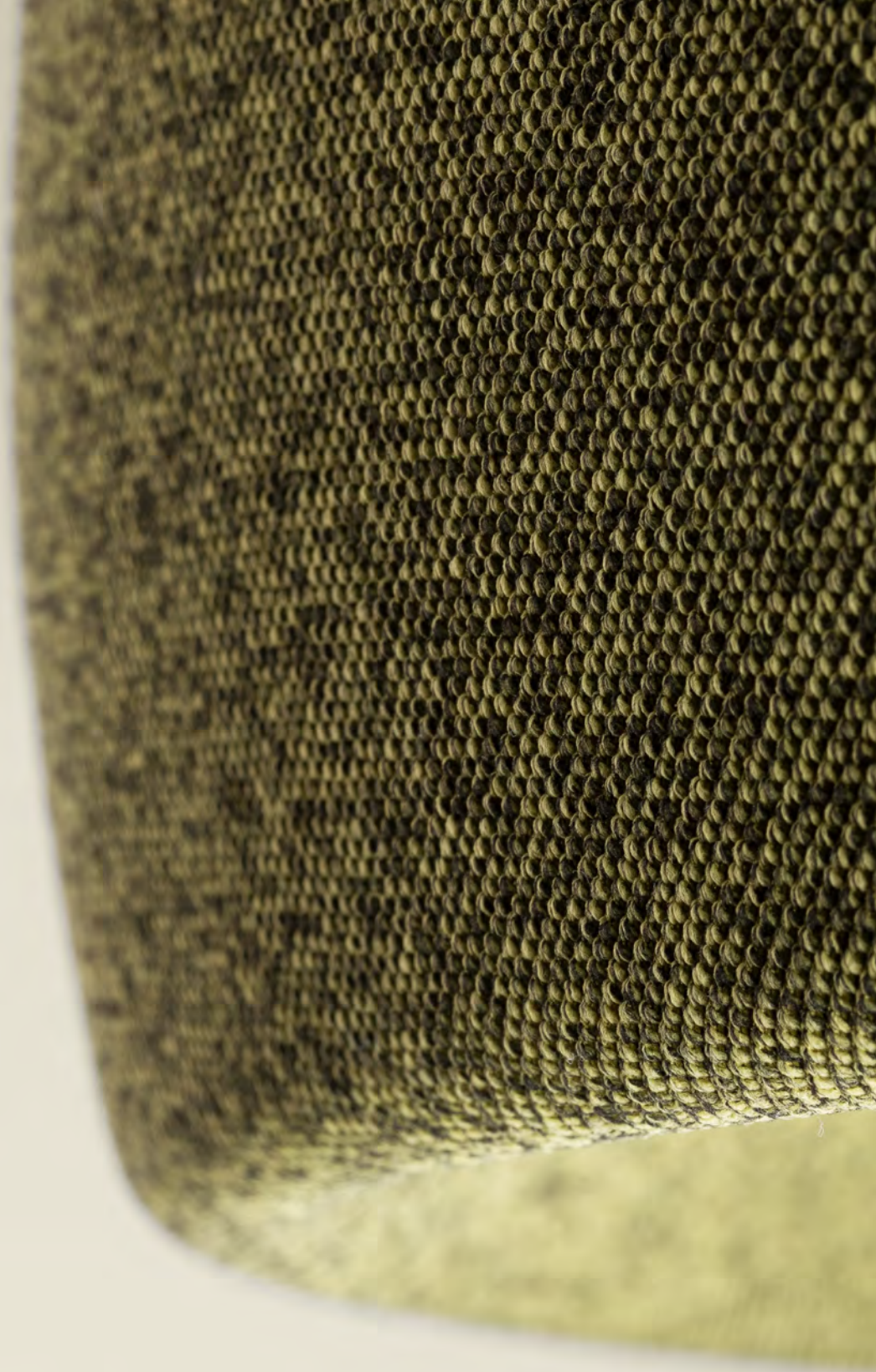

Материалы — Благородные материалы  
и отделка на заказ.

Materialy — Szlachetne tekstury  
i personalizowane wykończenia.







Персонализация — Свобода в  
персонализации каждого проекта.

Personalizacja — Swoboda dopasowania  
w każdym projekcie.

Каждое пространство уникально, поэтому для нас так важна свобода и персонализация. В коллекции Кеорс мы по-новому интерпретируем классику, возвращаясь к истокам, к лампочке, но с очень высоким уровнем персонализации. Наше предложение — это игра с матовыми, ненасыщенными цветами, оттенками земли, но светильник на 100% адаптируется к любому сочетанию.

Każda przestrzeń jest niepowtarzalna, dlatego tak ważna jest dla nas swoboda i możliwość personalizacji. W Keops na nowo interpretujemy klasykę, powracając do korzeni, do żarówki, jednak z bardzo wysokim stopniem personalizacji. Proponujemy zabawę kolorami nasyconymi, matowymi, ziemistymi, jednak oprawa jest w 100% przystosowana do każdej kombinacji.



Lagranja Design

*Индивидуальные цвета по запросу.  
Możliwość personalizacji kolorów na życzenie.*





Экологичные процессы производства.  
Rzemieślnicze i zrównoważone procesy produkcyjne.

*Экологичные пластиковые подвески из восстановленного материала.  
Krople wykonane z ekologicznego tworzywa sztucznego pochodzącego z odzysku.*



Nahtrang Studio

Мы меняем видение материала, придавая ему другую ценность, другое свойство. Таким образом, мы наполняем его благородством и добиваемся того, чтобы он ассоциировался с такими понятиями, как экологичность, простота монтажа и свобода композиции.

Dokonujemy zmiany wizji materiału, aby nadać mu inną wartość, inną właściwość. Tym sposobem wzbogacamy go i tworzymy wizerunek, dodając koncepcje, takie jak zrównoważony rozwój, łatwość montażu i swobodę kompozycyjną.

## Переосмысление современной классики. Nowa odsłona współczesnych klasyków.





Francesc Vilaró

Мои творения связаны с геометрией и удобными, честными объемами. Я стремлюсь к функциональности и языку, неподвластному времени.

Projekty nawiązują do geometrii i wygodnych, spójnych przestrzeni. Zależy mi na funkcjonalności i użyciu języka, które sprawią, że będą one ponadczasowe.

Когда продукт честен и функционален, он становится вневременным.

Kiedy projekt jest spójny i funkcjonalny, staje się on ponadczasowy.









На создание светильников меня часто вдохновляет природа. С помощью Perlina я хотела передать световое настроение, которое можно наблюдать в разное время суток.

Moje projekty oświetleniowe są często inspirowane naturą. Dzięki kolekcji Perlina chciałam uchwycić pełne światła scenerie, które można zaobserwować o różnych porach dnia.



Nina Mair

Теплый свет дает пространству ощущение комфорта и приятной атмосферы.  
Ciepłe światło sprawia, że w pomieszczeniu odczuwa się komfort i przyjemną atmosferę.





Decorative Collection  
2024/2025

**LedsC4**

Отображаемые цвета и оттенки могут быть не совсем точными из-за незначительных отклонений в производстве, фотографических факторах освещения и печати.

Zaprezentowane wykończenia i odcienie mogą nie być precyzyjne ze względu na niewielkie różnice wynikające z produkcji, warunków oświetleniowych podczas robienia zdjęć i czynników wpływających na druk.

# Модульные системы / Systemy modułowe

N → Новый Продукт  
Nowość  
● Базовый продукт  
Podstawowy



Circular  
014



Geometric  
026



N → Scarlett  
038

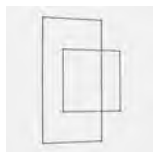

Tubs Modular  
050



Deltatrack  
074

# Подвесные светильники / Lampy wiszące

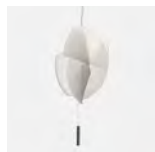

Voiles  
080



Levels  
088

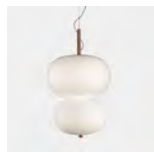

Ilargi  
098

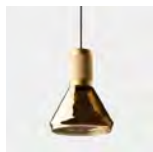

Iris  
102

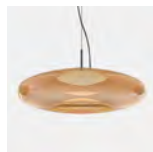

Plat  
106



Khoi  
110

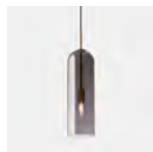

Glam  
112



N → Gong  
116

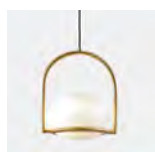

Coco  
122



Shoemaker  
126

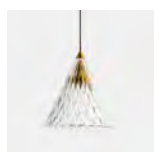

Veneto  
130



Catenaria  
134



Nimes  
138



Noway  
140



● N → Keops  
144



Attic  
152



Super Attic  
161



N → H  
166



● Napa  
170

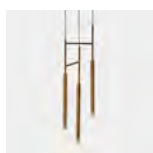

Candle  
172



Tubs  
182



Invisible  
186



Prolix  
190



Dew  
194



Alive  
198



● Punto  
202



● Mist  
206



Circ  
208

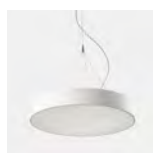

Caprice  
212



● Pipe  
214



Stylus  
216



Bravo  
218

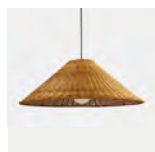

● Caribe  
220



Bol  
221



Net  
222

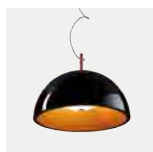

Umbrella  
222

# Потолочные светильники / Plafonierey



Levels  
224



N → Gong  
230

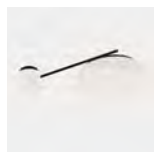

Spark  
236



Caprice  
240



● Miso  
242



Bol  
246



Vetro  
246

## Потолочные светильники с точечным светом / Plafony z ogniskiem



Prolix  
247

• Simply  
250

• Pipe  
251

• Stylus  
252

## Настенные светильники / Kinkiety



N → Perlina  
254

Voiles  
258

Spark  
260

Trip  
266

Trip Glass  
272

Bloom  
274

Tubs  
276

Invisible  
280



N → Prolix  
282

Veneto  
285

Big Bang  
286

Attic  
288

Super Attic  
292

H  
296

Organic  
300

Miso  
301



Drone  
302

Vetro  
303

• Nude  
303

## Бра со светом для чтения / Kinkiety ze światłem do czytania



N → Perlina  
304

Invisible  
306

Chic  
308

E-lamp  
310

E-lamp Mini  
312

Hall Slim  
314

Gamma  
316

Gamma Mini  
317



Gamma SR  
318

Gamma USB  
319

Gamma Extend  
320

Radar  
321

• Simply  
322

• Pipe  
323

• Stylus  
324

• Funk  
325



Ivy  
325

Bed  
326

Link  
327

Tip  
327

## Бра с абажуром / Kinkiety z abażurem



Hall Slim Screen  
328

● Clip  
330

● Metrica  
332

## Архитектурные бра / Kinkiety architektoniczne



Fino  
336

Kub  
338

Duna  
339

N → Maai  
340

Room  
341

Neu  
342

Oval  
342

● Jet  
343



● Lia  
343

Lia LED  
344

● Ges  
345

Ges Circular  
346

## Настольные светильники / Lampy stołowe



Levels  
348

Ilargi  
354

H  
356

Tubs  
358

N → Perlina  
362

Woody  
365

## Настольный светильник с гибким плафоном / Oprawy nablátowe z ramieniem



N → Maca  
366

Invisible  
370

E-lamp  
372

Gamma  
373

Organic  
374

Funk  
375

Elva  
376

● Queen  
376



● Simply  
377

● Nude  
378

## Настольный светильник с абажуром / Oprawy nabladowe z abazurem



Premium  
382

Hall  
383

● Clip  
384

● Metrica  
386

## Портативный настольный светильник / Oprawy nabladowe przenośne



Cocktail  
388

Portobello  
394

## Торшеры / Lampy podłogowe



Levels  
402

N → Perlina  
406

Noway  
408

Funk  
413

Woody  
413

H  
414

Tubs  
416

Circ  
418



Invisible  
420

Gamma  
422

Organic  
423

● Nude  
424

## Торшер с абажуром / Oprawy podłogowe z abazurem



Premium  
428

Hall  
429

● Clip  
430

● Metrica  
432

## Светильники для ванных комнат / Łazienka



N → Perlina  
436

Bloom  
438

Dresde LED  
440

Toi LED  
442

Toilet Slim  
444

Toilet Q  
446

● Mist  
448



Vetro  
450

Reflex Round  
451

Vanity  
452

Dec  
454

Circle  
454





# Указатель коллекции / Spis kolekcji

## Attic / Super Attic



Подвесные светильники /  
Lampy wiszące 152



Подвесные светильники /  
Lampy wiszące 161



Настенные светильники /  
Kinkiety 276



Настенные светильники /  
Kinkiety 292

## Clip



Настенные светильники /  
Kinkiety 330



Настольные светильники /  
Lampy stołowe 384



Торшеры / Lampy  
podłogowe 430

## E-lamp / E-lamp Mini



Настенные светильники /  
Kinkiety 310

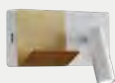

Настенные светильники /  
Kinkiety 312



Настольные светильники /  
Lampy stołowe 372

## Funk



Настенные светильники /  
Kinkiety 325



Настольные светильники /  
Lampy stołowe 375



Торшеры / Lampy  
podłogowe 413

## Gamma

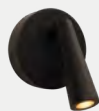

Настенные светильники /  
Kinkiety 316



Настенные светильники /  
Kinkiety 317



Настенные светильники /  
Kinkiety 318



Настенные светильники /  
Kinkiety 319



Настенные светильники /  
Kinkiety 320



Настольные светильники /  
Lampy stołowe 373



Торшеры / Lampy  
podłogowe 422

# H



Подвесные светильники /  
Lampy wiszące 167



Настенные светильники /  
Kinkiety 296



Настольные светильники /  
Lampy stołowe 356



Торшеры / Lampy  
podłogowe 414

# Invisible

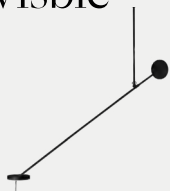

Подвесные светильники /  
Lampy wiszące 187

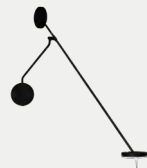

Настенные светильники /  
Kinkiety 280

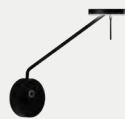

Настенные светильники /  
Kinkiety 306



Настольные светильники /  
Lampy stołowe 370



Торшеры / Lampy  
podłogowe 420

# Levels



Подвесные светильники /  
Lampy wiszące 088



Потолочные светильники /  
Plafonierey 224



Настольные светильники /  
Lampy stołowe 348



Торшеры / Lampy  
podłogowe 402

# Nude



Настенные светильники /  
Kinkiety 303



Настольные светильники /  
Candeeiros de mesa 378



Торшеры / Lampy  
podłogowe 424

# Organic



Настенные светильники /  
Kinkiety 300



Настольные светильники /  
Candeeiros de mesa 374



Торшеры / Lampy  
podłogowe 423

# Perlina



Настенные светильники /  
Kinkiety 254, 304



Настольные светильники /  
Lampy stołowe 362



Торшеры / Lampy  
podłogowe 406



Светильники для ванных  
комнат / Łazienka 436

## Pipe



Подвесные светильники /  
Lampy wiszące 214



Потолочные светильники /  
Plafonierey 251



Настенные светильники /  
Kinkiety 323

## Prolix



Подвесные светильники /  
Lampy wiszące 190

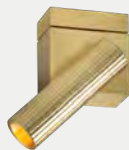

Потолочные светильники /  
Plafonierey 247



Настенные светильники /  
Kinkiety 282

## Simply



Потолочные светильники /  
Plafonierey 250



Настенные светильники /  
Kinkiety 322



Настольные светильники /  
Lampy stołowe 377

## Stylus



Подвесные светильники /  
Lampy wiszące 216



Потолочные светильники /  
Plafonierey 252



Настенные светильники /  
Kinkiety 324

## Tubs

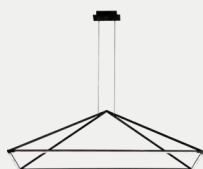

Подвесные светильники /  
Lampy wiszące 182



Настенные светильники /  
Kinkiety 276



Настольные светильники /  
Lampy stołowe 358



Торшеры / Lampy  
podłogowe 416



# Модульные СИСТЕМЫ Systemy modułowe

014	Circular
026	Geometric
<i>N</i> → 038	Scarlett
050	Tubs Modular
074	Deltatrack

## Чистота окружности —

Circular — это минималистичное изделие, которое играет со светом и может выступать как общий или функциональный светильник за счет своей широты возможных вариаций. Обладая современным дизайном, он делает ставку на универсальность, предлагая три направления освещения, различные размеры и разнообразие композиций,



как вертикальных, так и горизонтальных, одиночных и люстр.

**Doskonałość okręgu —** Circular to minimalistyczny model, który bawi się światłem, dzięki czemu może pełnić funkcję zarówno nastrojowej, jak i funkcjonalnej oprawy oświetleniowej ze względu na szeroką gamę dostępnych opcji. Dzięki wyrazistej, współczesnej stylistyce, jest on uniwersalny, ponieważ pozwala na trzy różne ukierunkowania światła, różne rozmiary i różnorodność układów, zarówno pionowych, jak i poziomych, prostych i żyrandolowych.













*С возможностью трех направлений освещения: внутреннее, наружное и нижнее.  
Z możliwością trzech kierunków światła: wewnętrzного, zewnętrznego i dolnego.*

*Все модели доступны в трех вариантах отделки: белом, черном и золотом.  
Wszystkie dostępne modele są dostępne w trzech wykończeniach: białym, czarnym i złotym.*

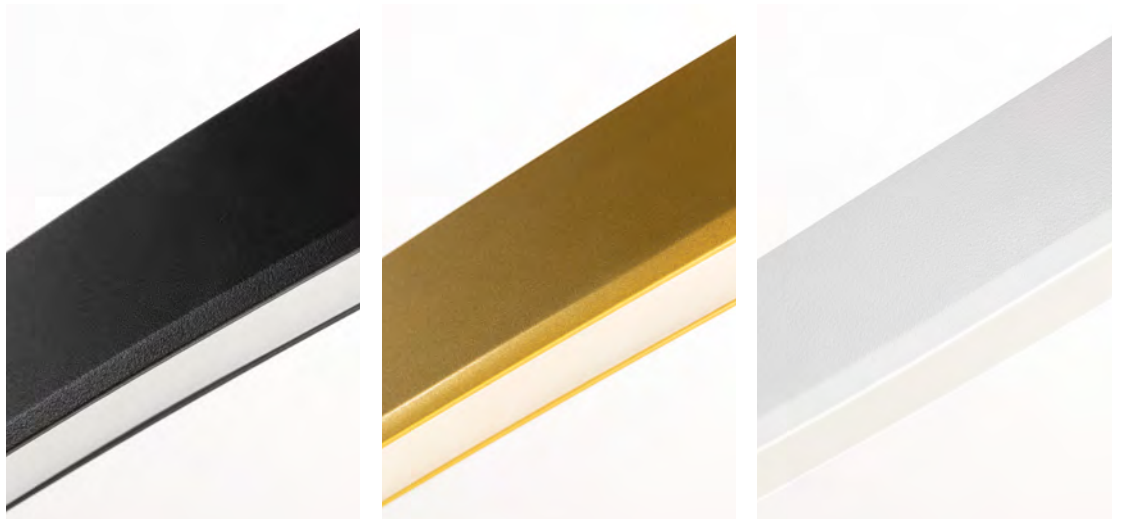

*Силиконовый диффузор.  
Dyfuzor silikonowy.*

# Конфигурируйте Circular Horizontal Skonfiguruj Circular Horizontal

<b>C F</b>	<b>4</b>	<b>G</b>	<b>-00 X9</b>	<b>AZ DU</b>	<b>05</b>
Направление света Kierunek światła	Установка Instalacja	Стандартные комбинации Standardowe kombinacje	Температура света Temperatura światła	Источник питания Źródło zasilania	Отделка Wykończenia
<b>S</b> Downward <b>D</b> Inward <b>F</b> Outward	<b>4</b> Surface <b>5</b> Recessed	<b>A E I M</b> <b>B F J N</b> <b>C G K O</b> <b>D H L P</b>	<b>A9</b> 2400K <b>V9</b> 2700K <b>W9</b> 3000K <b>X9</b> 4000K	<b>OU</b> ON-OFF <b>DU</b> DALI <b>RU</b> 0-10V	<b>05</b> Black <b>14</b> White <b>EF</b> Gold

## 1 Направление света Kierunek światła

\* Направление нижнего света не применимо к люстрам с перемежающимися кольцами разного размера, как в стандартных сочетаниях O, J, I, F и E.  
\* Kierunek dolnego światła nie ma zastosowania do żyrandoli z różnymi rozmiarami pierścieni, jak w przypadku standardowych kombinacji O, J, I, F i E.

**S\*** Downward



**D** Inward



**F** Outward



## 2 Установка Instalacja

\* Недоступно для люстр.  
\* Niedostępne dla żyrandoli.

**4** Surface

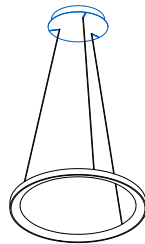

**5\*** Recessed

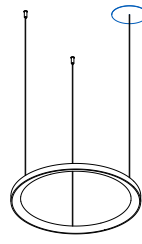

## 3 Размер окружности Wymiar łuku

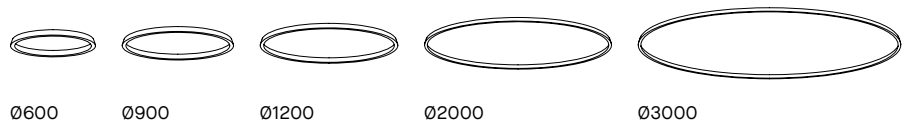

## 4 Температура света Temperatura światła

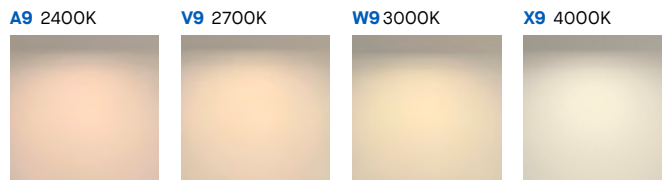

## 5 Источник питания Źródło zasilania

**OU** ON/OFF      **DU** DALI      **RU** 0-10V

## 6 Отделка Wykończenia

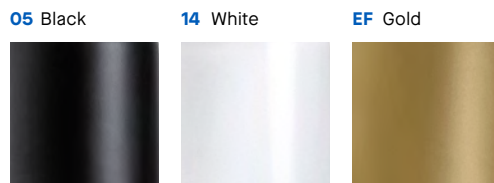

**Стандартные комбинации**  
**Standardowe kombinacje**

Значения W, указанные в отдельных горизонтальных комбинациях, обозначают направление света downward (S).  
Oznaczenie W w poziomych układach pojedynczych odnosi się do kierunku światła padającego w dół (S).

**Индивидуальный горизонтальный**  
**Indywidualne poziomy**

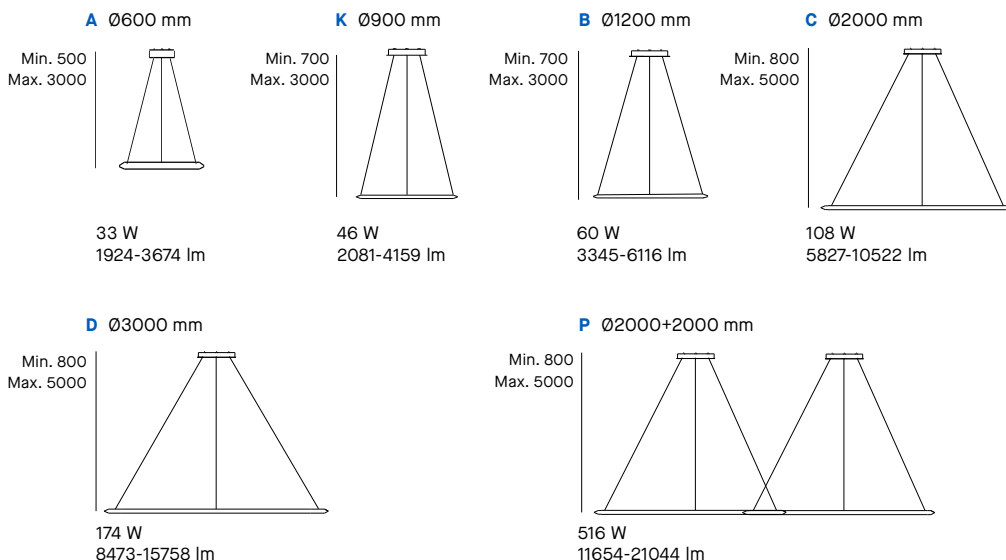

Значения W, указанные в горизонтальных комбинациях люстр, указывают направление света outward (F).  
Oznaczenie W w poziomych układach żyrandoli odnosi się do kierunku światła padającego na zewnątrz (F).

**Люстра горизонтальный**  
**Chandelier poziomy**

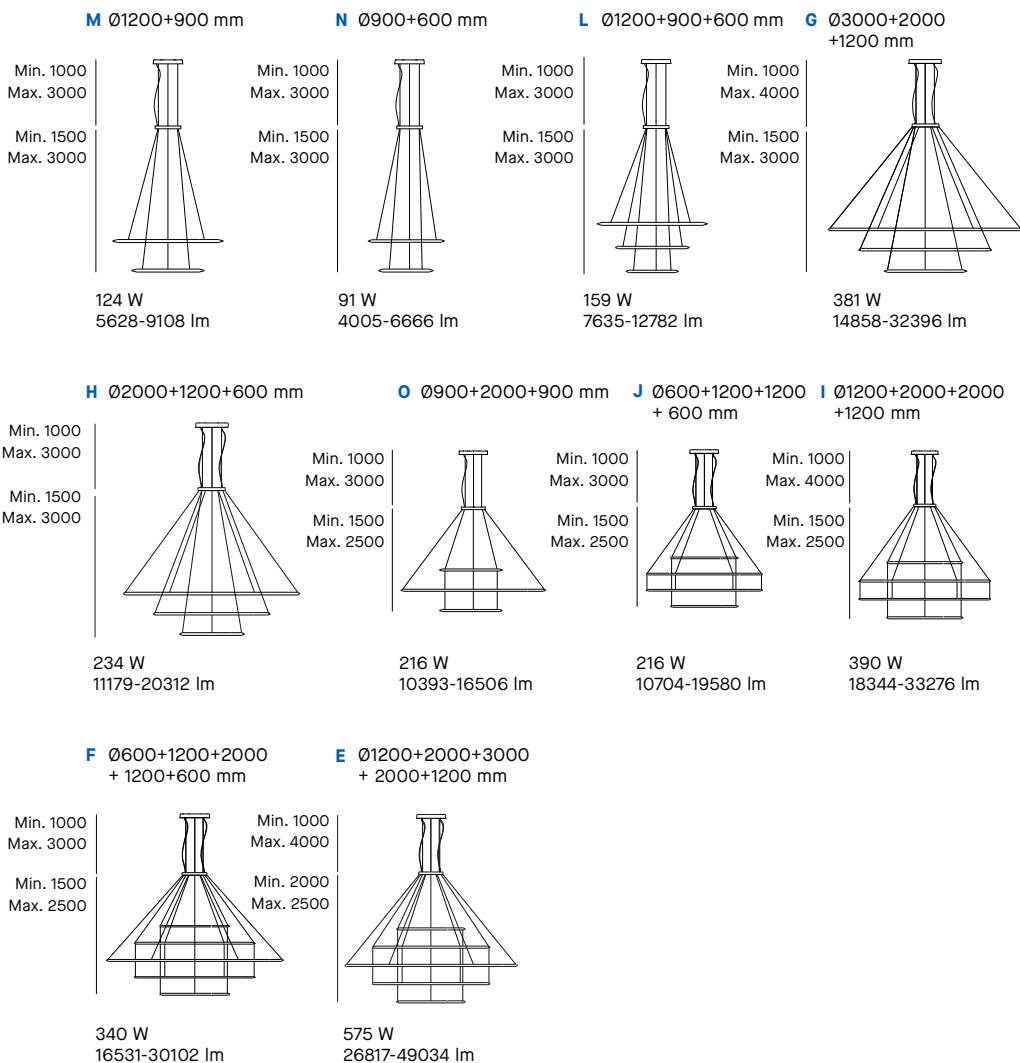







**CS5B-00W9AZOU05**



**CS4N-00W9AZOU05**



**CS4H-00W9AZOU05**



**CS4N-00W9AZOU14**



**CS4N-00W9AZOU0F**



**CS4H-00W9AZOU0F**

*Поверхностный монтаж.  
Montaż natynkowy.*

*Встраиваемый монтаж.  
Montaż podtynkowy.*



**CP4A-00W9AZOU05**



**CV4A-00W9AZOU05**



# Конфигурируйте Circular Vertical Skonfiguruj Circular Vertical

## CP

Направление света  
Kierunek światła

**V** Inward  
**P** Outward

## 4

Установка  
Instalacja

**4** Surface  
**5** Recessed

## G

Стандартные комбинации  
Standardowe kombinacje

**A**  
**K**  
**B**

## -00 X9

Температура света  
Temperatura światła

**A9** 2400K  
**V9** 2700K  
**W9** 3000K  
**X9** 4000K

## AZ DU

Источник питания  
Źródło zasilania

**OU** ON-OFF  
**DU** DALI  
**RU** 0-10V

## 05

Отделка  
Wykończenia

**05** Black  
**14** White  
**EF** Gold

### 1 Направление света Kierunek światła

**V** Inward

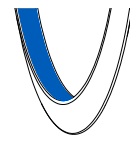

**P** Outward

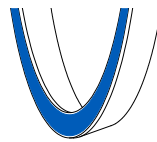

### 2 Установка Instalacja

**4** Surface



**5\*** Recessed

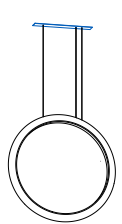

### 3 Размер окружности Wymiar łuku



Ø600



Ø900



Ø1200



Ø2000



Ø3000

### Стандартные комбинации Standardowe kombinacje

**A** Ø600 mm

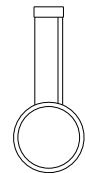

Min. 800  
Max. 3400

39 W  
2007-3674 lm

**K** Ø900 mm

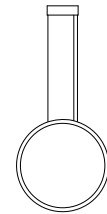

Min. 1100  
Max. 3700

53 W  
2283-2992 lm

**B** Ø1200 mm

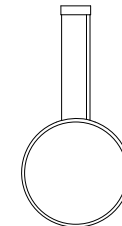

Min. 1400  
Max. 4000

72 W  
3345-6116 lm

### 4 Температура света Temperatura światła

**A9** 2400K

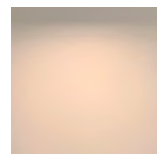

**V9** 2700K



**W9** 3000K



**X9** 4000K



### 5 Источник питания Źródło zasilania

**OU** ON/OFF

**DU** DALI

**RU** 0-10V

### 6 Отделка Wykończenia

**05** Black



**14** White



**EF** Gold



Модульная геометрия — Без геометрии мы не понимаем архитектуру, и наоборот. Geometric — это модульная коллекция, способная адаптировать свет к любому пространству. Благодаря сочетаниям компонентов можно создавать фигуры и адаптировать их к каждому проекту, за счет возможности направлять и моделировать направление света.

Geometria modułowa — Bez geometrii nie zrozumiemy architektury i odwrotnie. Geometric to modułowa kolekcja o dużych możliwościach dostosowania światła do każdej przestrzeni. Dzięki różnym połączeniom jej elementów można tworzyć kształty dopasowujące się do każdego projektu, umożliwiając kierowanie i odpowiednie ustawienie kierunku padania światła.





*Конфигуратор для индивидуальной настройки.  
Dostępny konfigurator do personalizacji.*

[geometric.ledsc4.com](https://geometric.ledsc4.com)

# Конфигурируйте Geometric Skonfiguruj Geometric

<b>T</b>	<b>S</b>	<b>4</b>	<b>Z</b>	<b>-00</b>	<b>X9</b>	<b>AZ</b>	<b>RU</b>	<b>05</b>
Структура Struktura	Направление света Kierunek światła	Установка Instalacja	Стандартные комбинации Standardowe kombinacje		Температура света Temperatura światła		Источник питания Źródło zasilania	Отделка Wykończenia
<b>T</b> Triangle <b>Q</b> Square <b>R</b> Rectangle <b>O</b> Oval <b>V</b> V shape <b>W</b> Zigzag <b>L</b> Lineal	<b>S</b> Downward	<b>4</b> Surface <b>5</b> Recessed <b>6</b> Mini <b>7</b> Slim <b>8</b> Slim Recessed	<b>S</b> W <b>T</b> X <b>U</b> Y <b>V</b> Z		<b>A9</b> 2400K <b>V9</b> 2700K <b>W9</b> 3000K <b>X9</b> 4000K		<b>OS</b> ON-OFF <b>DS</b> DALI <b>DU</b> DALI <b>RU</b> 0-10V	<b>05</b> Black <b>14</b> White <b>EF</b> Gold

## 1 Структура Struktura

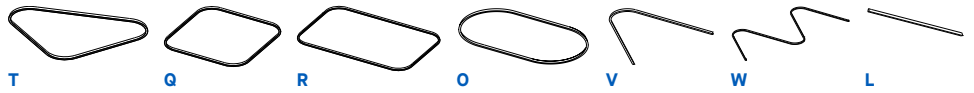

## 2 Направление света Kierunek światła



## 3 Установка Instalacja

\* Для этой установки требуется доступ сзади.  
\* Do tej instalacji wymagany jest dostęp od tyłu.

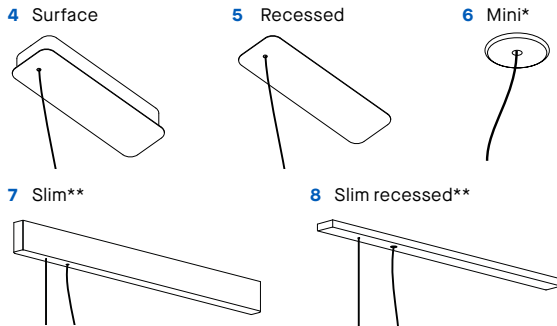

\*\* В стандартных комбинациях доступны только для конструкций V, W и L и источников питания OS и DS (дополнительные возможности находятся в конфигураторе).  
\*\* W układach standardowych dostępne jedynie dla konstrukcji V, W i L oraz źródeł zasilania OS i DS (więcej opcji można znaleźć w konfiguratorze).

## 4 Температура света Temperatura światła

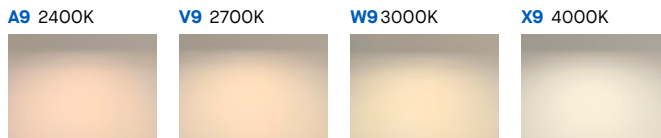

## 5 Источник питания Źródło zasilania



## 6 Отделка Wykończenia

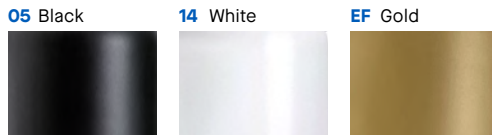

## Стандартные комбинации Standardowe kombinacje

### TRIANGLES

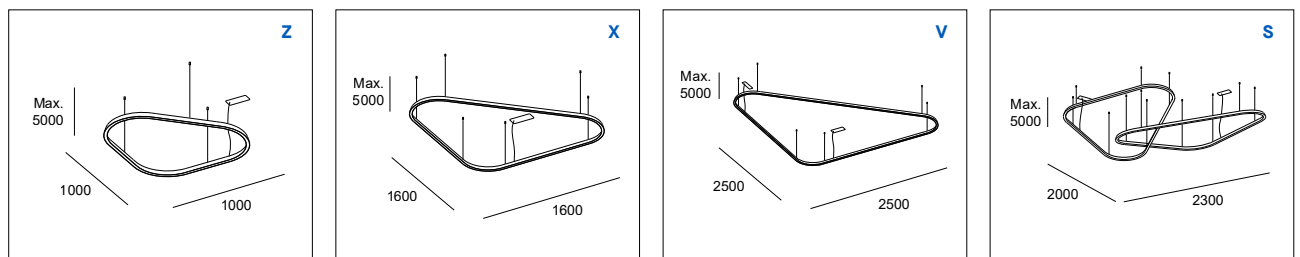

68 W  
3394-4416 lm

110 W  
5638-7336 lm

172 W  
9005-11717 lm

220 W  
11276-14672 lm

SQUARES

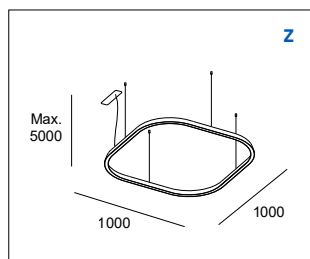

76 W  
3825-4978 lm

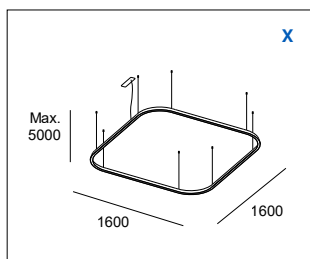

125 W  
6455-8399 lm

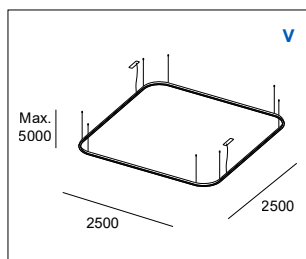

199 W  
10399-13531 lm

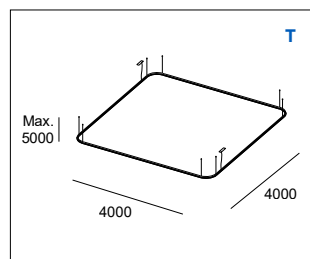

319 W  
16973-22085 lm

RECTANGLES

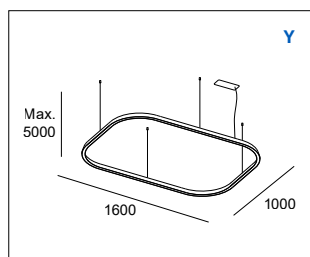

100 W  
5140-6688 lm

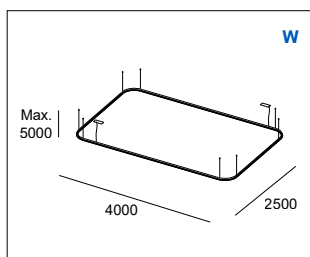

161 W  
8427-10965 lm

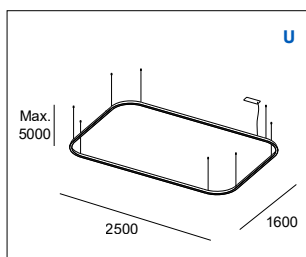

259 W  
13686-17808 lm

OVAL

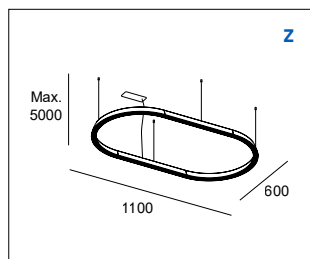

61 W  
3174-4065 lm

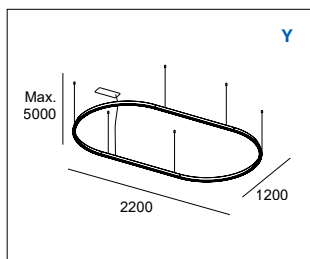

122 W  
6344-8125 lm

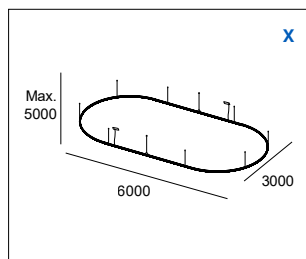

324 W  
16849-21579 lm

V SHAPE

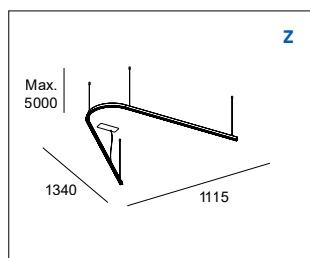

57.4 W  
2977-3812 lm

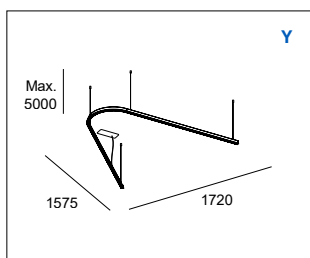

78.6 W  
4071-5214 lm

ZIGZAG

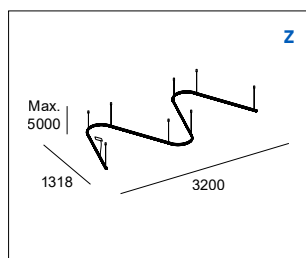

130 W  
6742-8634 lm

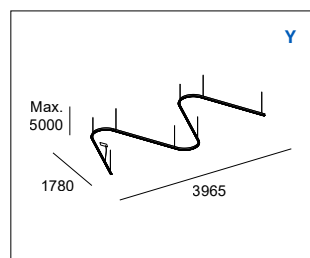

172 W  
8930-11437 lm

LINEAL

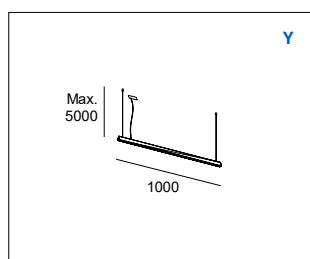

21 W  
1094-1402 lm

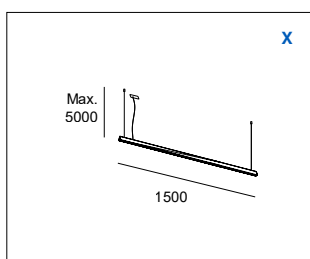

31 W  
1642-2102 lm

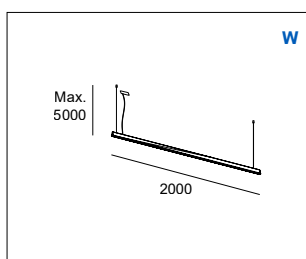

42 W  
2189-2803 lm

# Конфигуратор Компонентов

## Komponenty Konfiguratora

Для создания свободных форм, адаптирующихся к вашему проекту  
Do tworzenia dowolnych kształtów pasujących do Twojego projektu

Прямые  
Proste

1000mm

1500mm

2000mm

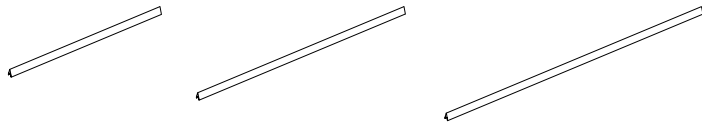

Изогнутые  
Krzywe

Ø600 mm

60°

90°

120°

135°

180°



Ø1200 mm

60°

90°

120°

135°

180°



Ø3000 mm

60°

67,5°

90°

120°



У любого шинопровода есть следующие варианты:  
Każda szyna posiada opcję:

Без креплений  
Bez mocowań

С креплениями  
Z mocowaniami

С креплениями и соединительным кабелем  
Z mocowaniami i przewodem

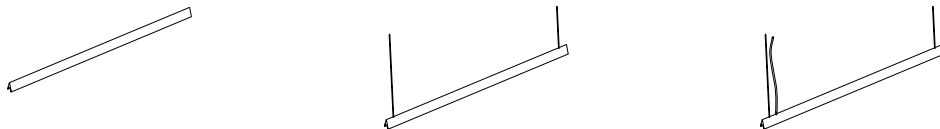

## Возможные комбинации

### Możliwe kombinacje

Стандартные комбинации  
Standardowe kombinacje

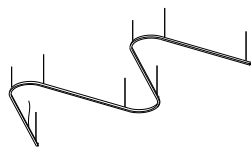
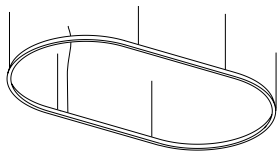

Бесплатные комбинации  
Darmowe kombinacje



Розетки  
Rozety

Surface

Recessed

Mini

Slim

Slim recessed

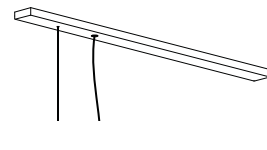
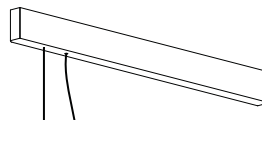
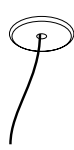
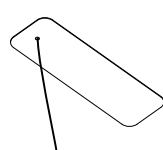
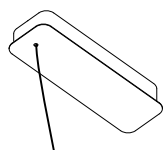

Конфигурируйте свой светильник  
Skonfiguruj oprawę





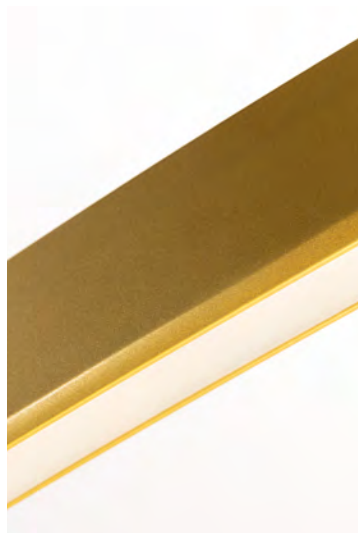

*Все модели доступны в трех вариантах отделки: белом, черном и золотом.*

*Wszystkie dostępne modele są dostępne w trzech wykończeniach: białym, czarnym i złotym.*







В наличии имеются многочисленные комбинации структур, потолочных розеток и отделки.  
Dostępne są różne kombinacje struktur, rozet i wykończeń.



LS8Y-00W9AZOS05

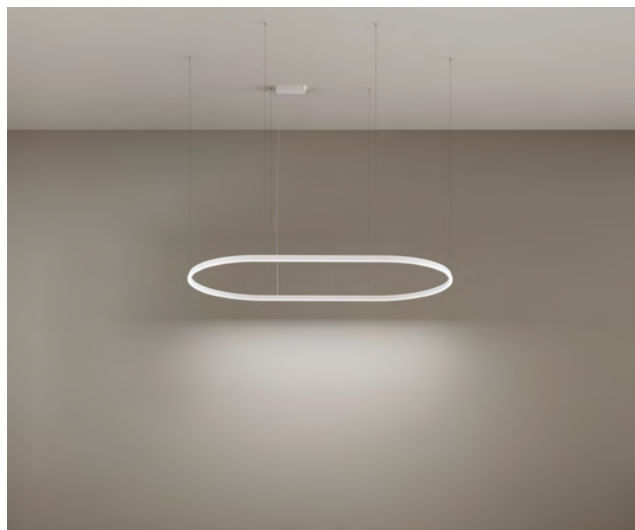

OS4Z-00W9AZOS14



VS7Z-00W9AZOS05

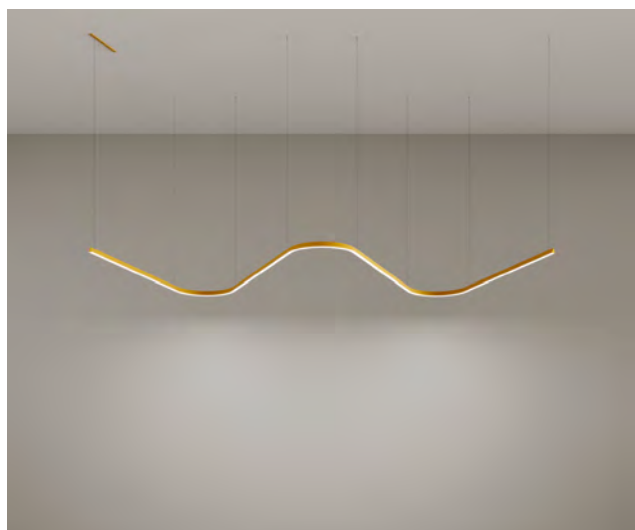

WS8Z-00W9AZOSEF



TS4S-00W9AZOS14



QS5Z-00W9AZOS05



**Протагонизм света** — Scarlett – это новая версия классических люстр. Эта коллекция мастерски играет с цветом подвесок и основными геометрическими формами, создавая элегантные проекции теней и оттенков. Кроме того, светильник обладает функциональными световыми характеристиками для освещения потолков в различных помещениях, а также позволяет по желанию регулировать цветовую температуру. В дизайне использованы экологически чистые материалы, что является одной из его главных сильных сторон. Эту коллекцию также можно персонализировать, играя с размером ее деталей и различными цветами, доступными через

конфигуратор.



**Гłówny bohater światła** — Scarlett to odświeżona odsłona klasycznych żyrandoli. Ta nowa kolekcja w mistrzowski sposób bawi się kolorem kropelek i podstawowymi kształtami geometrycznymi, tworząc eleganckie efekty odcieni i barw. Poza tym ma ona bardzo funkcjonalne parametry oświetleniowe umożliwiające oświetlanie sufitów w różnych miejscach, jak również pozwala na dostosowanie temperatury barwowej w zależności od potrzeb. Projekt powstał przy użyciu ekologicznych materiałów, co stanowi jedną z jego głównych zalet. Ta kolekcja może być również spersonalizowana poprzez dopasowanie rozmiaru elementów i różnych kolorów dostępnych za pomocą konfiguratora.





*Конфигуратор для индивидуальной настройки.  
Dostępny konfigurator do personalizacji.*

[scarlett.ledsc4.com](http://scarlett.ledsc4.com)

# Конфигурируйте Scarlett

## Skonfiguruj Scarlett

<b>S</b>	<b>Q</b>	<b>S</b>	<b>I</b>	<b>-A</b>	<b>A</b>	<b>A</b>	<b>-SA</b>
Фигура Kształt	Установка Instalacja	Конструкция Budowa	LEVEL 1 Размеры фигуры Wymiary kształtu	LEVEL 2 Размеры фигуры Wymiary kształtu	LEVEL 3 Размеры фигуры Wymiary kształtu	LEVEL 1 Размер/отделка подвески Rozmiar/Wykończenie kropli	
<b>C</b> Circular <b>Q</b> Square	<b>S</b> Surface <b>P</b> Pendant	<b>I</b> Individual <b>T</b> Tower <b>C</b> Chandelier	<b>A</b> 530mm <b>B</b> 730mm <b>C</b> 930mm <b>O</b> None	<b>A</b> 530mm <b>B</b> 730mm <b>C</b> 930mm <b>O</b> None	<b>A</b> 530mm <b>B</b> 730mm <b>C</b> 930mm <b>O</b> None	<b>L</b> 29cm   <b>A</b> <b>D</b> <b>O</b> <b>S</b> 17cm   <b>B</b> <b>E</b> <b>F</b> <b>O</b> None   <b>C</b> <b>F</b>	

### 1 Фигура Kształt

**C** Circular



**Q** Square



### 2 Установка Instalacja

**S** Surface



**P** Pendant



### 3 Конструкция Budowa

**I** Individual



**T** Tower



Макс. 2 уровня в одном размере.  
Maks. 2 poziomy tego samego rozmiaru.

**C** Chandelier

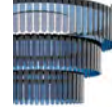

Макс. 3 уровня большего к меньшему размеру.  
Maks. 3 poziomy od największego do najmniejszego rozmiaru.

### 4 Размеры фигуры Wymiary kształtu

LEVEL 1  
LEVEL 2  
LEVEL 3



**A** Ø 530 mm  
530×530 mm



**B** Ø 730 mm  
730×730 mm



**C** Ø 930 mm  
930×930 mm



**O** Случаи без уровня.  
Przypadki bez poziomu.

### 5 Размер подвески Wymiary kropli

**L** 29 cm   **S** 17 cm



**O** Случаи без уровня.  
Przypadki bez poziomu.

### 6 Отделка Wykończenia

Отделка может меняться в зависимости от различных факторов.  
Wykończenia mogą się zmieniać w zależności od różnych czynników.

**A** Blue 80



**B** Blue 20

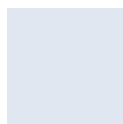

**C** Gray 80



**D** Gray 20

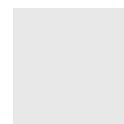

**E** Nude 80



**F** Nude 20

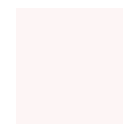

**O** Случаи без уровня.  
Przypadki bez poziomu.

### 7 Источник питания Źródło zasilania

**OS** ON-OFF  
220-240V

**DU** DALI  
100-240V

### 8 Температура света Temperatura światła

Изделие включает переключатель CCT.  
Model posiada przełącznik CCT.

**V9** 2700K



**W9** 3000K



**X9** 4000K

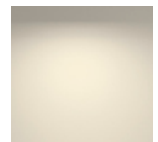

# SA

LEVEL 2  
Размер/отделка подвески  
Rozmiar/Wykończenie kropli

L 29cm | A D O  
S 17cm | B E  
O None | C F

# SA

LEVEL 3  
Размер/отделка подвески  
Rozmiar/Wykończenie kropli

L 29cm | A D O  
S 17cm | B E  
O None | C F

# -DU

Источник питания  
Źródło zasilania

OS ON-OFF  
DU DALI

# V

Температура света  
Temperatura światła

V 2700K  
W 3000K  
X 4000K

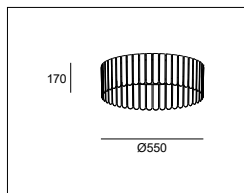

SCSI-A00-SC0000-OSV  
SCPI-A00-SC0000-OSV

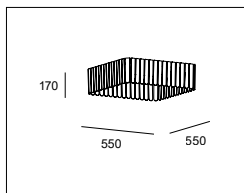

SGSI-A00-SF0000-OSV  
SQPI-A00-SF0000-OSV

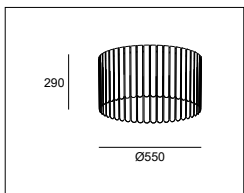

SCSI-A00-LD0000-OSV  
SCPI-A00-LD0000-OSV

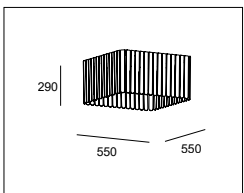

SGSI-A00-LA0000-OSV  
SQPI-A00-LA0000-OSV

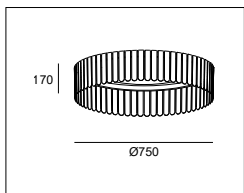

SCSI-B00-SE0000-OSV  
SCPI-B00-SE0000-OSV

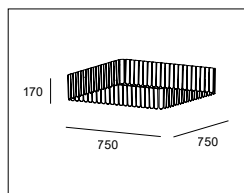

SGSI-B00-SB0000-OSV  
SQPI-B00-SB0000-OSV

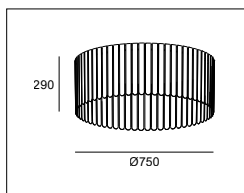

SCSI-B00-LF0000-OSV  
SCPI-B00-LF0000-OSV

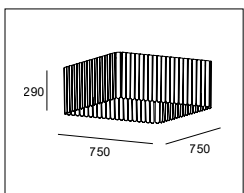

SGSI-B00-LE0000-OSV  
SQPI-B00-LE0000-OSV

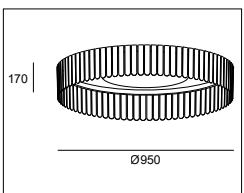

SCSI-C00-SA0000-OSV  
SCPI-C00-SA0000-OSV

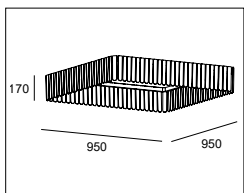

SGSI-C00-SD0000-OSV  
SQPI-C00-SD0000-OSV

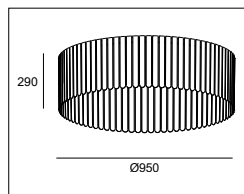

SCSI-C00-LB0000-OSV  
SCPI-C00-LB0000-OSV

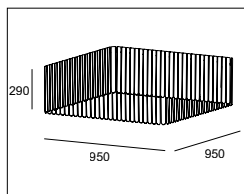

SGSI-C00-LC0000-OSV  
SQPI-C00-LC0000-OSV

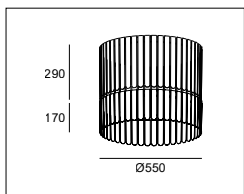

SCST-AA0-LCSD00-OSV  
SCPT-AA0-LCSD00-OSV

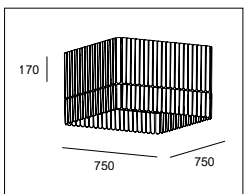

SGST-BB0-LASB00-OSV  
SQPT-BB0-LASB00-OSV

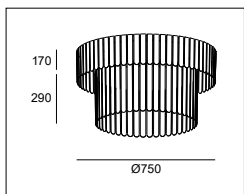

SCSC-BA0-SELF00-OSV  
SCPC-BA0-SELF00-OSV

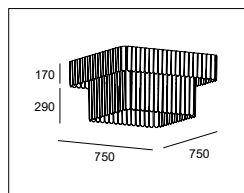

SGSC-BA0-SELF00-OSV  
SQPC-BA0-SELF00-OSV

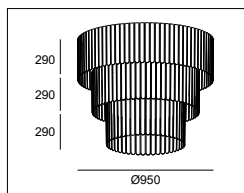

SCSC-CBA-LALALB-OSV  
SCPC-CBA-LALALB-OSV

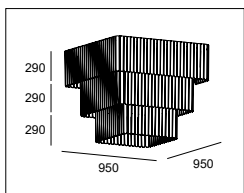

SGSC-CBA-LCLCLD-OSV  
SQPC-CBA-LCLCLD-OSV

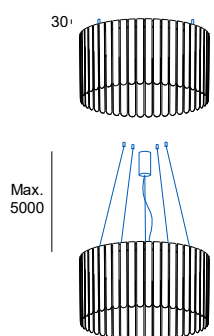

ОБЩАЯ ИНФОРМАЦИЯ  
INFORMACJA OGÓLNA  
Surface structure 30mm  
Pendant structure Max.

5000mm  
3737-3907 lm  
55 W



Конфигурируйте свой светильник  
Skonfiguruj oprawę







Отображаемые цвета и оттенки могут быть не совсем точными из-за незначительных отклонений в производстве, фотографических факторах освещения и печати.

Zaprezentowane wykończenia i odcienie mogą nie być precyzyjne ze względu na niewielkie różnice wynikające z produkcji, warunków oświetleniowych podczas robienia zdjęć i czynników wpływających na druk.







Различные комбинации и возможности установки.  
Różne kombinacje i możliwości instalacji.



**SQPT-BBO-LCSD00-OSV**



**SCPC-CBO-LFLE00-OSV**





# Tubs Modular

## Органичная трехмерность —

Tubs — это органическая система освещения, способная залить пространство сильным светом или заполнить пустоту приятным окружающим освещением.

Его динамизм основан на этой двойственности: на возможности легко направлять ореол света прямым эффектом или работать с непрямым отраженным светом. Модульная структура позволяет создать форму по своему вкусу благодаря большому количеству элементов и простоте их соединения.



## Organiczna trójwymiarowość —

Tubs to organiczny system oświetleniowy, który jest w stanie wypełnić przestrzeń silnym światłem lub stworzyć przyjemny efekt przestrzenny. Jego dynamika opiera się na tej dwoistości polegającej na możliwości łatwego kierowania strumienia światła o bezpośrednim efekcie lub przy użyciu światła odbitego. We wszystkich tych przypadkach jego modułowa budowa pozwala na dostosowanie kształtu do własnych upodobań dzięki dużej liczbie złączy i łatwości, z jaką można je ze sobą łączyć.



Конфигуратор для индивидуальной настройки.  
Dostępny konfigurator do personalizacji.

[tubs.ledsc4.com](https://tubs.ledsc4.com)





# Конфигурируйте Tubs Modular Skonfiguruj Tubs Modular

## 1 Установка Instalacja

Ceiling pendant

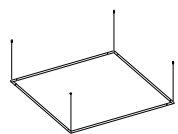

Ceiling/Wall surface

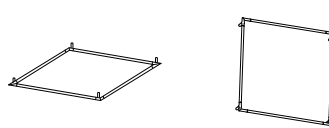

## 2 Тип розетки Typ gózetu

Ceiling  
Surface

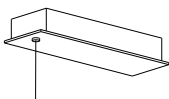

Recessed

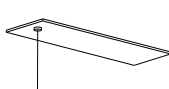

Recessed mini\*



Wall

Potentiometer

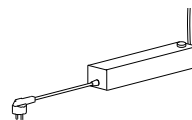

Recessed mini\*



## 3 Компоненты Komponenty

Light Tubes



605 mm  
900 mm  
1200 mm  
1495 mm



Ø 600mm

Tracks



50 mm  
900 mm  
1495 mm

Light Tubes connectors



Initial/final



180°



90°



120°



135°

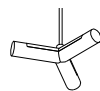

Triple

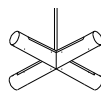

Cuadruple

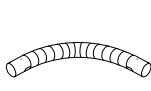

Flexo



Wall attachment  
clip

Track connectors



Between  
levels



Between  
light tubes

Accessories



Honeycomb



Spot



Sphere  
Opal or transparent



Disc  
Opal or transparent

## 4 Температура света Temperatura światła

2700K



3000K



## 5 Источник питания Źródło zasilania

ON/OFF

105 W

ON/OFF

180 W

DALI

105 W

DALI

180 W

ON/OFF

320 W

DALI

320 W



Конфигурируйте свой светильник  
Skonfiguruj oprawę







Универсальность компонентов и аксессуаров Tubs Modular позволяет создавать уникальные композиции.  
Wszelchność elementów i akcesoriów Tubs Modular pozwalają tworzyć wyjątkowe kompozycje oświetleniowe.





*Быстрая и простая система крепления.  
Szybki i prosty system montażowy.*

*Tubs Modular имеет аксессуары в различных вариантах отделки.  
Tubs Modular posiada akcesoria w różnych wykończeniach.*



Подвесные конструкции с возможностью установки на поверхность или подвесным способом, и с различными вариантами розеток.  
Podwieszane konstrukcje z możliwością montażu natynkowego lub podwieszanego, z różnymi opcjami rozety.

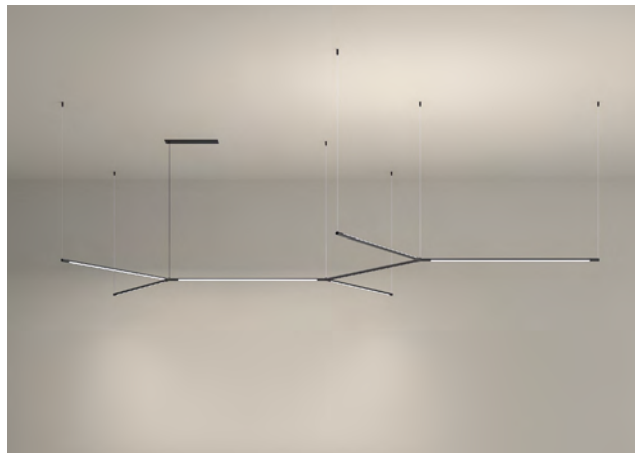
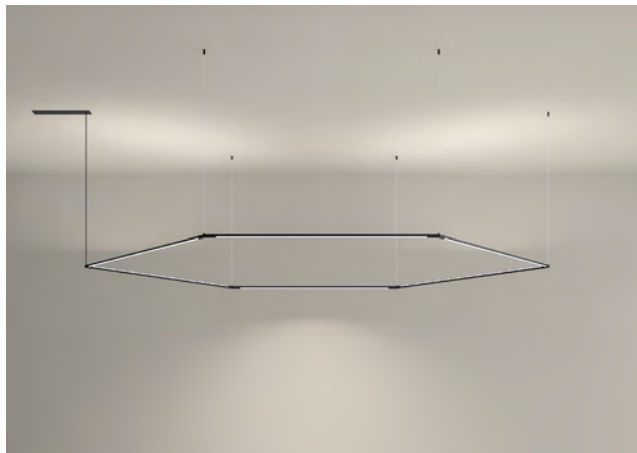

Встраиваемая установка.  
Instalacja wpuszczana.



Поверхностный монтаж.  
Montaż powierzchniowy.

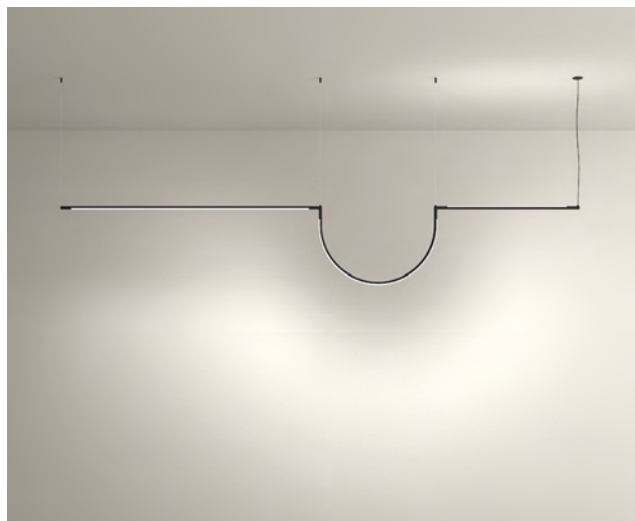

Удаленная установка с мини-розеткой.  
Instalacja zdalna z mini rozetą.

Настенные конструкции с различными вариантами установки.  
Struktury montowane na ścianie z różnymi opcjami instalacji.



Удаленная установка с мини-розеткой.  
Instalacja zdalna z mini rozetką.



Установка с внешней коробкой и вилкой.  
Instalacja z zewnętrzną puszką i wtyczką.











*Вращение световой точки на 360°.  
Regulowany o 360° punkt świetlny.*



С помощью войлочных панелей можно создавать индивидуальные композиции, усиливая звукопоглощающие характеристики установки.  
 Panele filcowe można wykorzystać do tworzenia indywidualnych kompozycji, dodając do instalacji właściwości pochłaniające dźwięk.

Не включено  
 Nie dołączony

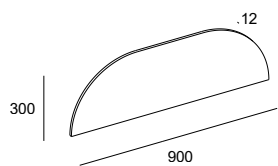

Finishing	Code
GA	<b>71-8498-GA-GA</b>
GB	<b>71-8498-GB-GB</b>
01	<b>71-8498-GP-01*</b>
03	<b>71-8498-GP-03*</b>
05	<b>71-8498-GP-05*</b>
07	<b>71-8498-GP-07*</b>
12	<b>71-8498-GP-12*</b>
22	<b>71-8498-GP-22*</b>
28	<b>71-8498-GP-28*</b>

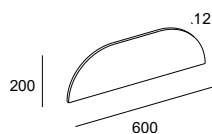

Finishing	Code
GA	<b>71-8497-GA-GA</b>
GB	<b>71-8497-GB-GB</b>
01	<b>71-8497-GP-01*</b>
03	<b>71-8497-GP-03*</b>
05	<b>71-8497-GP-05*</b>
07	<b>71-8497-GP-07*</b>
12	<b>71-8497-GP-12*</b>
22	<b>71-8497-GP-22*</b>
28	<b>71-8497-GP-28*</b>

\*Заказ при условии минимального количества единиц, условий и сроков поставки уточняйте у нашего отдела продаж.

\*Zamówienie uwarunkowane minimalną liczbą sztuk, prosimy o kontakt z naszym działem sprzedaży w celu ustalenia warunków i terminów dostawy.



Установка с потенциометром.  
Instalacja z potencjometrem.

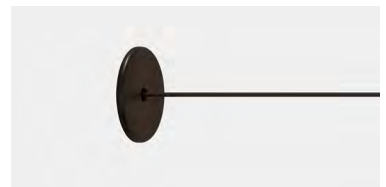

Удаленная установка с белый Мини встроеным.  
Zdalna instalacja z Rozety mini podtynkowe.

Tubs Modular Wall Fixture

**N → Tubs Modular Wall Fixture Lineal Simple**

LED | CRI 90 | 13.1 W Total | Structure 05 ● Difussor M1 ○

BODY MAT AL  
DIF MAT PMMA  
CLASE I

360°

- 05 Черный / Czarny
- M1 Белый опаловый / Biały opal

10-50 mm 18 mm\*

\*Только для удаленной установки.  
Tylko do instalacji zdalnej.

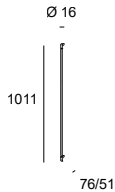

	K	Real Lm	Code
PWM 100-240V	2700	1090	<b>05-A035-05-M1</b>
ON-OFF 100-240V	2700	1090	<b>05-A036-05-M1</b>
DALI 100-240V	2700	1090	<b>05-A037-05-M1</b>
PWM 100-240V	3000	1253	<b>05-8249-05-M1</b>
ON-OFF 100-240V	3000	1253	<b>05-A015-05-M1</b>
DALI 100-240V	3000	1253	<b>05-A022-05-M1</b>

**N → Tubs Modular Wall Fixture Lineal Double**

LED | CRI 90 | 26.2 W Total | Structure 05 ● Difussor M1 ○

BODY MAT AL  
DIF MAT PMMA  
CLASE I

360°

- 05 Черный / Czarny
- M1 Белый опаловый / Biały opal

10-50 mm 18 mm\*

\*Только для удаленной установки.  
Tylko do instalacji zdalnej.

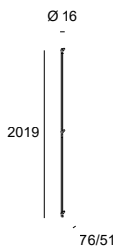

	K	Real Lm	Code
PWM 100-240V	2700	2180	<b>05-A038-05-M1</b>
ON-OFF 100-240V	2700	2180	<b>05-A039-05-M1</b>
DALI 100-240V	2700	2180	<b>05-A040-05-M1</b>
PWM 100-240V	3000	2506	<b>05-8250-05-M1</b>
ON-OFF 100-240V	3000	2506	<b>05-A016-05-M1</b>
DALI 100-240V	3000	2506	<b>05-A023-05-M1</b>

**N → Tubs Modular Wall Fixture Square**

LED | CRI 90 | 35.2 W Total | Structure 05 ● Difussor M1 ○

BODY MAT AL  
DIF MAT PMMA  
CLASE I

360°

- 05 Черный / Czarny
- M1 Белый опаловый / Biały opal

10-50 mm 18 mm

\*Только для удаленной установки.  
Tylko do instalacji zdalnej.

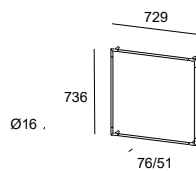

	K	Real Lm	Code
PWM 100-240V	2700	2904	<b>05-A029-05-M1</b>
ON-OFF 100-240V	2700	2904	<b>05-A030-05-M1</b>
DALI 100-240V	2700	2904	<b>05-A031-05-M1</b>
PWM 100-240V	3000	3340	<b>05-8255-05-M1</b>
ON-OFF 100-240V	3000	3340	<b>05-A013-05-M1</b>
DALI 100-240V	3000	3340	<b>05-A020-05-M1</b>

## N → Tubs Modular Wall Fixture Combination

LED | CRI 90 | 48.1 W Total | Structure 05 ● Difussor M1 ○

BODY MAT AL  
DIF MAT PMMA  
CLASE I  
360°

● 05 Черный / Czarny  
○ M1 Белый опаловый / Biały opal

10-50 mm 18 mm\*

\*Только для удаленной установки.  
Tylko do instalacji zdalnej.

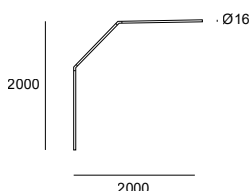

	K	Real Lm	Code
PWM 100-240V	2700	3996	<b>05-A041-05-M1</b>
ON-OFF 100-240V DALI 100-240V	2700	3996	<b>05-A042-05-M1</b>
PWM 100-240V	2700	3996	<b>05-A043-05-M1</b>
PWM 100-240V	3000	4593	<b>05-A017-05-M1</b>
ON-OFF 100-240V DALI 100-240V	3000	4593	<b>05-A018-05-M1</b>
ON-OFF 100-240V DALI 100-240V	3000	4593	<b>05-A019-05-M1</b>

## N → Tubs Modular Wall Fixture Molecular

LED | CRI 90 | 61.6 W Total | Structure 05 ● Difussor M1 ○

BODY MAT AL  
DIF MAT PMMA  
CLASE I  
360°

● 05 Черный / Czarny  
○ M1 Белый опаловый / Biały opal

10-50 mm 18 mm\*

\*Только для удаленной установки.  
Tylko do instalacji zdalnej.

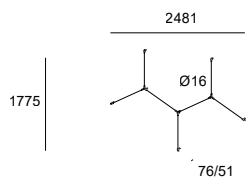

	K	Real Lm	Code
PWM 100-240V	2700	5082	<b>05-A032-05-M1</b>
ON-OFF 100-240V DALI 100-240V	2700	5082	<b>05-A033-05-M1</b>
ON-OFF 100-240V DALI 100-240V	2700	5082	<b>05-A034-05-M1</b>
PWM 100-240V	3000	5845	<b>05-8279-05-M1</b>
ON-OFF 100-240V DALI 100-240V	3000	5845	<b>05-A014-05-M1</b>
ON-OFF 100-240V DALI 100-240V	3000	5845	<b>05-A021-05-M1</b>

## N → Tubs Modular Wall Fixture Reticle

LED | CRI 90 | 140.3 W Total | Structure 05 ● Difussor M1 ○

BODY MAT AL  
DIF MAT PMMA  
CLASE I  
360°

● 05 Черный / Czarny  
○ M1 Белый опаловый / Biały opal

10-50 mm 18 mm

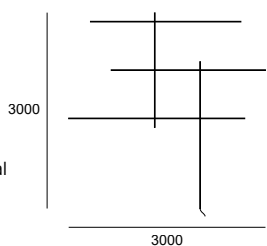

	K	Real Lm	Code
ON-OFF 100-240V DALI 100-240V	2700	11621	<b>05-A044-05-M1</b>
ON-OFF 100-240V DALI 100-240V	2700	11621	<b>05-A045-05-M1</b>
ON-OFF 100-240V DALI 100-240V	3000	13361	<b>05-A024-05-M1</b>
ON-OFF 100-240V DALI 100-240V	3000	13361	<b>05-A025-05-M1</b>



белый Поверхность/  
встроенный  
Rozety natynkowe/ podtynkowe



белый встроенный  
Rozety podtynkowe



Удаленная установка с белый Мини  
встроенный.  
Zdalna instalacja z Rozety mini  
podtynkowe.

## Tubs Modular Pendant

### N → Tubs Modular Pendant Single 600mm

LED | CRI 90 | 8.8 W Total | Structure 05 ● Difussor M1 ○

BODY MAT AL  
DIF MAT PMMA

CLASE I  
360°

● 05 Черный / Czarny  
○ M1 Белый опаловый / Biały opal

10-50 mm

87 × 244 mm (00-A176/00-A088)  
84 × 314 mm (00-A177/00-A089)

18 mm

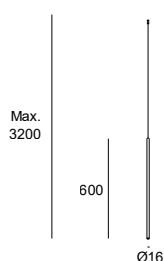

	K	Real Lm	Code
ON-OFF 220-240V	2700	726	<b>00-A176-05-M1</b>
DALI 100-240V	2700	726	<b>00-A177-05-M1</b>
ON-OFF 100-240V	2700	726	<b>00-A178-05-M1</b>
DALI 100-240V	2700	726	<b>00-A179-05-M1</b>
ON-OFF 220-240V	3000	835	<b>00-A088-05-M1</b>
DALI 100-240V	3000	835	<b>00-A089-05-M1</b>
ON-OFF 100-240V	3000	835	<b>00-A090-05-M1</b>
DALI 100-240V	3000	835	<b>00-A091-05-M1</b>

### N → Tubs Modular Pendant Single 900mm

LED | CRI 90 | 13.1 W Total | Structure 05 ● Difussor M1 ○

BODY MAT AL  
DIF MAT PMMA

CLASE I  
360°

● 05 Черный / Czarny  
○ M1 Белый опаловый / Biały opal

10-50 mm

87 × 244 mm (00-A180/00-A092)  
108 × 314 mm (00-A181/00-A093)

18 mm

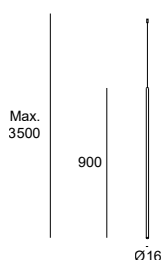

	K	Real Lm	Code
ON-OFF 220-240V	2700	1090	<b>00-A180-05-M1</b>
DALI 100-240V	2700	1090	<b>00-A181-05-M1</b>
ON-OFF 100-240V	2700	1090	<b>00-A182-05-M1</b>
DALI 100-240V	2700	1090	<b>00-A183-05-M1</b>
ON-OFF 220-240V	3000	1253	<b>00-A092-05-M1</b>
DALI 100-240V	3000	1253	<b>00-A093-05-M1</b>
ON-OFF 100-240V	3000	1253	<b>00-A094-05-M1</b>
DALI 100-240V	3000	1253	<b>00-A095-05-M1</b>

## N → Tubs Modular Pendant Lineal Double

LED | CRI 90 | 17.6 W Total | Structure 05 ● Difussor M1 ○

BODY MAT AL  
DIF MAT PMMA  
CLASE I  
360°

● 05 Черный / Czarny  
○ M1 Белый опаловый / Biały opal

10-50 mm

84 × 314 mm (00-A134/00-8248)  
87 × 244 mm (00-A138/00-8292)

18 mm

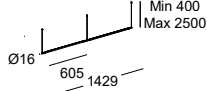

	K	Real Lm	Code
ON-OFF 220-240V	2700	1452	<b>00-A138-05-M1</b>
DALI 100-240V	2700	1452	<b>00-A134-05-M1</b>
ON-OFF 100-240V	2700	1452	<b>00-A139-05-M1</b>
DALI 100-240V	2700	1452	<b>00-A135-05-M1</b>
ON-OFF 220-240V	3000	1670	<b>00-8292-05-M1</b>
DALI 100-240V	3000	1670	<b>00-8248-05-M1</b>
ON-OFF 100-240V	3000	1670	<b>00-A060-05-M1</b>
DALI 100-240V	3000	1670	<b>00-A058-05-M1</b>

## N → Tubs Modular Pendant Rectangular Horizontal

LED | CRI 90 | 61.4 W Total | Structure 05 ● Difussor M1 ○

BODY MAT AL  
DIF MAT PMMA  
CLASE I  
360°

● 05 Черный / Czarny  
○ M1 Белый опаловый / Biały opal

10-50 mm

84 × 314 mm (00-A128/00-8261)  
87 × 244 mm (00-A140/00-8296)

18 mm

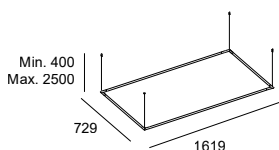

	K	Real Lm	Code
ON-OFF 220-240V	2700	5084	<b>00-A140-05-M1</b>
DALI 100-240V	2700	5084	<b>00-A128-05-M1</b>
ON-OFF 100-240V	2700	5084	<b>00-A141-05-M1</b>
DALI 100-240V	2700	5084	<b>00-A129-05-M1</b>
ON-OFF 220-240V	3000	5846	<b>00-8296-05-M1</b>
DALI 100-240V	3000	5846	<b>00-8261-05-M1</b>
ON-OFF 100-240V	3000	5846	<b>00-A061-05-M1</b>
DALI 100-240V	3000	5846	<b>00-A055-05-M1</b>

## N → Tubs Modular Pendant Rectangular Vertical

LED | CRI 90 | 61.4 W Total | Structure 05 ● Difussor M1 ○

BODY MAT AL  
DIF MAT PMMA  
CLASE I  
360°

● 05 Черный / Czarny  
○ M1 Белый опаловый / Biały opal

10-50 mm

84 × 314 mm (00-A126/00-8271)  
87 × 244 mm (00-A142/00-8299)

18 mm

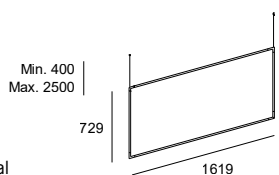

	K	Real Lm	Code
ON-OFF 220-240V	2700	5084	<b>00-A142-05-M1</b>
DALI 100-240V	2700	5084	<b>00-A126-05-M1</b>
ON-OFF 100-240V	2700	5084	<b>00-A143-05-M1</b>
DALI 100-240V	2700	5084	<b>00-A127-05-M1</b>
ON-OFF 220-240V	3000	5846	<b>00-8299-05-M1</b>
DALI 100-240V	3000	5846	<b>00-8271-05-M1</b>
ON-OFF 100-240V	3000	5846	<b>00-A062-05-M1</b>
DALI 100-240V	3000	5846	<b>00-A054-05-M1</b>

## N → Tubs Modular Pendant Double Arch

LED | CRI 90 | 71.2 W Total | Structure 05 ● Difussor M1 ○

BODY MAT AL  
DIF MAT PMMA

CLASE I  
360°

- 05 Черный / Czarny
- M1 Белый опаловый / Biały opal

10-50 mm

87 × 244 mm (00-A154/00-A072)  
108 × 314 mm (00-A155/00-A073)

18 mm

\*Ограничение только для установки с потолочной розеткой Mini Recessed.  
\*Ograniczenie jedynie dla instalacji z rozetą Mini Recessed.

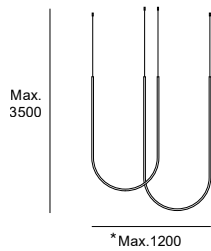

	K	Real Lm	Code
ON-OFF 220-240V	2700	5906	<b>00-A154-05-M1</b>
DALI 100-240V	2700	5906	<b>00-A155-05-M1</b>
ON-OFF 100-240V	2700	5906	<b>00-A156-05-M1</b>
DALI 100-240V	2700	5906	<b>00-A157-05-M1</b>
ON-OFF 220-240V	3000	6792	<b>00-A072-05-M1</b>
DALI 100-240V	3000	6792	<b>00-A073-05-M1</b>
ON-OFF 100-240V	3000	6792	<b>00-A074-05-M1</b>
DALI 100-240V	3000	6792	<b>00-A075-05-M1</b>

## N → Tubs Modular Pendant Triplex Arch Cross

LED | CRI 90 | 119.7 W Total | Structure 05 ● Difussor M1 ○

BODY MAT AL  
DIF MAT PMMA

CLASE I  
360°

- 05 Черный / Czarny
- M1 Белый опаловый / Biały opal

10-50 mm

87 × 244 mm (00-A158/00-A076)  
108 × 314 mm (00-A159/00-A077)

18 mm

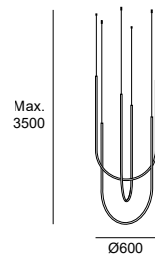

	K	Real Lm	Code
ON-OFF 220-240V	2700	9951	<b>00-A158-05-M1</b>
DALI 100-240V	2700	9951	<b>00-A159-05-M1</b>
ON-OFF 100-240V	2700	9951	<b>00-A166-05-M1</b>
DALI 100-240V	2700	9951	<b>00-A167-05-M1</b>
ON-OFF 220-240V	3000	11442	<b>00-A076-05-M1</b>
DALI 100-240V	3000	11442	<b>00-A077-05-M1</b>
ON-OFF 100-240V	3000	11442	<b>00-A078-05-M1</b>
DALI 100-240V	3000	11442	<b>00-A079-05-M1</b>

## N → Tubs Modular Pendant Lineal Single with Arch

LED | CRI 90 | 26.8 W Total | Structure 05 ● Difussor M1 ○

BODY MAT AL  
DIF MAT PMMA

CLASE I  
360°

- 05 Черный / Czarny
- M1 Белый опаловый / Biały opal

10-50 mm

87 × 244 mm (00-A146/00-A064)  
108 × 314 mm (00-A147/00-A065)

18 mm

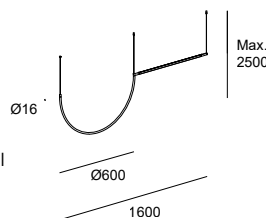

	K	Real Lm	Code
ON-OFF 220-240V	2700	1863	<b>00-A146-05-M1</b>
DALI 100-240V	2700	2227	<b>00-A147-05-M1</b>
ON-OFF 100-240V	2700	1863	<b>00-A148-05-M1</b>
DALI 100-240V	2700	2227	<b>00-A149-05-M1</b>
ON-OFF 220-240V	3000	2561	<b>00-A064-05-M1</b>
DALI 100-240V	3000	2561	<b>00-A065-05-M1</b>
ON-OFF 100-240V	3000	2143	<b>00-A066-05-M1</b>
DALI 100-240V	3000	2561	<b>00-A067-05-M1</b>

## N → Tubs Modular Pendant Lineal Double with Arch

LED | CRI 90 | 40 W Total | Structure 05 ● Difussor M1 ○

BODY MAT AL  
DIF MAT PMMA  
CLASE I  
360°

● 05 Черный / Czarny  
○ M1 Белый опаловый / Biały opal

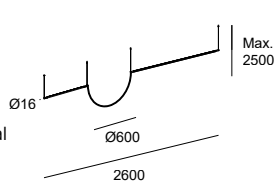

10-50 mm

87 × 244 mm (00-A150/00-A068)  
108 × 314 mm (00-A151/00-A069)

18 mm

	K	Real Lm	Code
ON-OFF 220-240V	2700	3316	<b>00-A150-05-M1</b>
DALI 100-240V	2700	3316	<b>00-A151-05-M1</b>
ON-OFF 100-240V	2700	3316	<b>00-A152-05-M1</b>
DALI 100-240V	2700	3316	<b>00-A153-05-M1</b>
ON-OFF 220-240V	3000	3813	<b>00-A068-05-M1</b>
DALI 100-240V	3000	3813	<b>00-A069-05-M1</b>
ON-OFF 100-240V	3000	3813	<b>00-A070-05-M1</b>
DALI 100-240V	3000	3813	<b>00-A071-05-M1</b>

## N → Tubs Modular Pendant Lineal Triangular

LED | CRI 90 | 26.4 W Total | Structure 05 ● Difussor M1 ○

BODY MAT AL  
DIF MAT PMMA  
CLASE I  
360°

● 05 Черный / Czarny  
○ M1 Белый опаловый / Biały opal

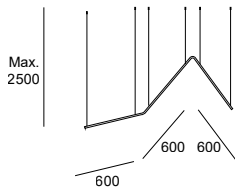

10-50 mm

87 × 244 mm (00-A168/00-A080)  
108 × 314 mm (00-A169/00-A081)

18 mm

	K	Real Lm	Code
ON-OFF 220-240V	2700	2178	<b>00-A168-05-M1</b>
DALI 100-240V	2700	2178	<b>00-A169-05-M1</b>
ON-OFF 100-240V	2700	2178	<b>00-A170-05-M1</b>
DALI 100-240V	2700	2178	<b>00-A171-05-M1</b>
ON-OFF 220-240V	3000	2505	<b>00-A080-05-M1</b>
DALI 100-240V	3000	2505	<b>00-A081-05-M1</b>
ON-OFF 100-240V	3000	2505	<b>00-A082-05-M1</b>
DALI 100-240V	3000	2505	<b>00-A083-05-M1</b>

## N → Tubs Modular Pendant Double Triangular

LED | CRI 90 | 52.4 W Total | Structure 05 ● Difussor M1 ○

BODY MAT AL  
DIF MAT PMMA  
CLASE I  
360°

● 05 Черный / Czarny  
○ M1 Белый опаловый / Biały opal

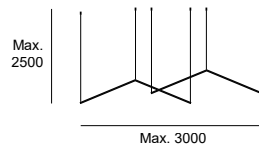

10-50 mm

87 × 244 mm (00-A172/00-A084)  
108 × 314 mm (00-A173/00-A085)

18 mm

	K	Real Lm	Code
ON-OFF 220-240V	2700	4360	<b>00-A172-05-M1</b>
DALI 100-240V	2700	4360	<b>00-A173-05-M1</b>
ON-OFF 100-240V	2700	4360	<b>00-A174-05-M1</b>
DALI 100-240V	2700	4360	<b>00-A175-05-M1</b>
ON-OFF 220-240V	3000	5012	<b>00-A084-05-M1</b>
DALI 100-240V	3000	5012	<b>00-A085-05-M1</b>
ON-OFF 100-240V	3000	5012	<b>00-A086-05-M1</b>
DALI 100-240V	3000	5012	<b>00-A087-05-M1</b>



### N → Tubs Modular Pendant Hexagonal

LED | CRI 90 | 78.6 W Total | Structure 05 ● Difussor M1 ○

BODY MAT AL  
DIF MAT PMMA  
CLASE I  
360°

- 05 Черный / Czarny
- M1 Белый опаловый / Biały opal

- 10-50 mm
- 92 × 304 mm
- 18 mm

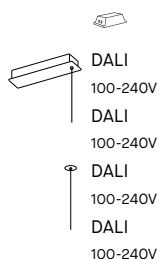
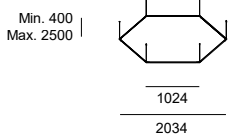

	K	Real Lm	Code
DALI 100-240V	2700	6540	<b>00-A130-05-M1</b>
DALI 100-240V	2700	6540	<b>00-A131-05-M1</b>
DALI 100-240V	3000	7518	<b>00-8276-05-M1</b>
DALI 100-240V	3000	7518	<b>00-A056-05-M1</b>

### N → Tubs Modular Pendant Molecular

LED | CRI 90 | 99.4 W Total | Structure 05 ● Difussor M1 ○

BODY MAT AL  
DIF MAT PMMA  
CLASE I  
360°

- 05 Черный / Czarny
- M1 Белый опаловый / Biały opal

- 10-50 mm
- 92 × 304 mm
- 18 mm

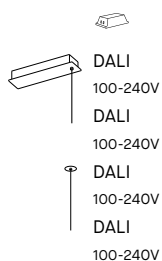
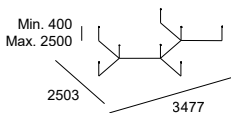

	K	Real Lm	Code
DALI 100-240V	2700	5450	<b>00-A132-05-M1</b>
DALI 100-240V	2700	5450	<b>00-A133-05-M1</b>
DALI 100-240V	3000	58771	<b>00-8280-05-M1</b>
DALI 100-240V	3000	58771	<b>00-A057-05-M1</b>

### N → Tubs Modular Pendant Configuration Lineal x 5

LED | CRI 90 | 44 W Total | Structure 05 ● Difussor M1 ○

BODY MAT AL  
DIF MAT PMMA  
CLASE I  
360°

- 05 Черный / Czarny
- M1 Белый опаловый / Biały opal

- 10-50 mm
- 84 × 314 mm (00-A136/00-8285)
- 87 × 244 mm (00-A137/00-8301)
- 18 mm

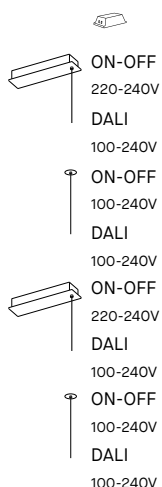
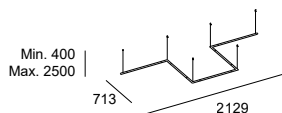

	K	Real Lm	Code
ON-OFF 220-240V	2700	3630	<b>00-A144-05-M1</b>
DALI 100-240V	2700	3630	<b>00-A136-05-M1</b>
ON-OFF 100-240V	2700	3630	<b>00-A145-05-M1</b>
DALI 100-240V	2700	3630	<b>00-A137-05-M1</b>
ON-OFF 220-240V	3000	4175	<b>00-8301-05-M1</b>
DALI 100-240V	3000	4175	<b>00-8285-05-M1</b>
ON-OFF 100-240V	3000	4175	<b>00-A063-05-M1</b>
DALI 100-240V	3000	4175	<b>00-A059-05-M1</b>

### N → Tubs Modular Pendant Track with 4 Spotlights

LED | CRI 90 | 15 W Total | Structure 05 ● Difussor M1 ○

BODY MAT AL  
DIF MAT PMMA  
CLASE I  
360°

● 05 Черный / Czarny  
○ M1 Белый опаловый / Biały opal

10-50 mm

87 × 244 mm (00-A197/00-A108)

108 × 314 mm (00-A199/00-A109)

18 mm

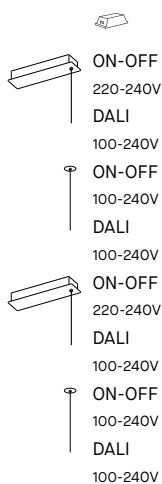
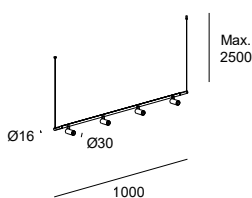

K	Real Lm	Code
2700	1152	00-A196-05-M1
2700	1152	00-A197-05-M1
2700	1152	00-A198-05-M1
2700	1152	00-A199-05-M1
3000	1204	00-A108-05-M1
3000	1204	00-A109-05-M1
3000	1204	00-A110-05-M1
3000	1324	00-A111-05-M1

### N → Tubs Modular Pendant Track with 3 Ceilings

LED | CRI 90 | 16 W Total | Structure 05 ● Difussor M1 ○

BODY MAT AL  
DIF MAT PMMA  
CLASE I  
360°

● 05 Черный / Czarny  
○ M1 Белый опаловый / Biały opal

10-50 mm

87 × 244 mm (00-A200/00-A112)

108 × 314 mm (00-A201/00-A113)

18 mm

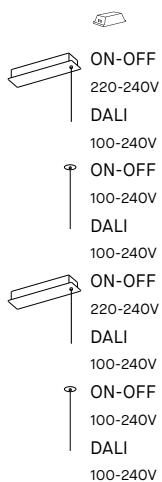
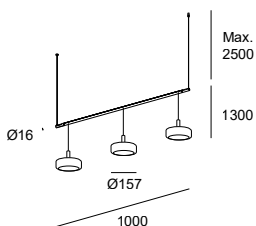

K	Real Lm	Code
2700	183	00-A200-05-M1
2700	183	00-A201-05-M1
2700	183	00-A202-05-M1
2700	183	00-A203-05-M1
3000	210	00-A112-05-M1
3000	192	00-A113-05-M1
3000	210	00-A114-05-M1
3000	192	00-A115-05-M1

### N → Tubs Modular Pendant Track with 5 Spheres

LED | CRI 90 | 26.5 W Total | Structure 05 ● Difussor M1 ○

BODY MAT AL  
DIF MAT PMMA  
CLASE I  
360°

● 05 Черный / Czarny  
○ M1 Белый опаловый / Biały opal

10-50 mm

87 × 244 mm (00-A204/00-A116)

108 × 314 mm (00-A205/00-A117)

18 mm

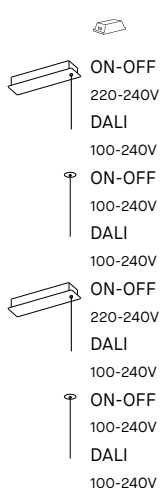
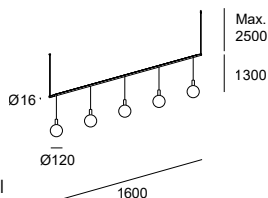

K	Real Lm	Code
2700	305	00-A204-05-M1
2700	305	00-A205-05-M1
2700	305	00-A206-05-M1
2700	305	00-A207-05-M1
3000	350	00-A116-05-M1
3000	320	00-A117-05-M1
3000	350	00-A118-05-M1
3000	320	00-A119-05-M1

### N → Tubs Modular Pendant Lineal with 3 Downlights

LED | CRI 90 | 33.5 W Total | Structure 05 ● Difussor M1 ○

BODY MAT AL  
DIF MAT PMMA  
CLASE I  
360°

- 05 Черный / Czarny
- M1 Белый опаловый / Biały opal

10-50 mm

87 × 244 mm (00-A192/00-A104)

108 × 314 mm (00-A193/00-A105)

18 mm

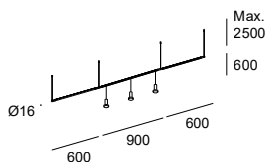

	K	Real Lm	Code
ON-OFF 220-240V	2700	1638	<b>00-A192-05-M1</b>
DALI 100-240V	2700	1638	<b>00-A193-05-M1</b>
ON-OFF 100-240V	2700	1638	<b>00-A194-05-M1</b>
DALI 100-240V	2700	1638	<b>00-A195-05-M1</b>
ON-OFF 220-240V	3000	1880	<b>00-A104-05-M1</b>
DALI 100-240V	3000	1880	<b>00-A105-05-M1</b>
ON-OFF 100-240V	3000	1880	<b>00-A106-05-M1</b>
DALI 100-240V	3000	1880	<b>00-A107-05-M1</b>

### N → Tubs Modular Pendant Track with 2 Lineal

LED | CRI 90 | 17.6 W Total | Structure 05 ● Difussor M1 ○

BODY MAT AL  
DIF MAT PMMA  
CLASE I  
360°

- 05 Черный / Czarny
- M1 Белый опаловый / Biały opal

10-50 mm

87 × 244 mm (00-A184/00-A096)

108 × 314 mm (00-A185/00-A097)

18 mm

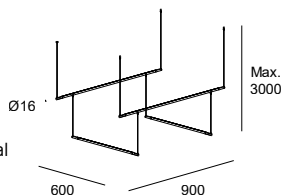

	K	Real Lm	Code
ON-OFF 220-240V	2700	1452	<b>00-A184-05-M1</b>
DALI 100-240V	2700	1452	<b>00-A185-05-M1</b>
ON-OFF 100-240V	2700	1452	<b>00-A186-05-M1</b>
DALI 100-240V	2700	1452	<b>00-A187-05-M1</b>
ON-OFF 220-240V	3000	1670	<b>00-A096-05-M1</b>
DALI 100-240V	3000	1670	<b>00-A097-05-M1</b>
ON-OFF 100-240V	3000	1670	<b>00-A098-05-M1</b>
DALI 100-240V	3000	1670	<b>00-A099-05-M1</b>

### N → Tubs Modular Pendant Track with 3 Lineal

LED | CRI 90 | 39.3 W Total | Structure 05 ● Difussor M1 ○

BODY MAT AL  
DIF MAT PMMA  
CLASE I  
360°

- 05 Черный / Czarny
- M1 Белый опаловый / Biały opal

10-50 mm

87 × 244 mm (00-A188/00-A100)

108 × 314 mm (00-A189/00-A101)

18 mm

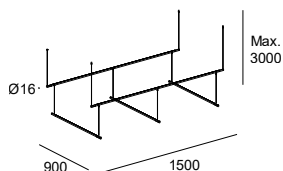

	K	Real Lm	Code
ON-OFF 220-240V	2700	3270	<b>00-A188-05-M1</b>
DALI 100-240V	2700	3270	<b>00-A189-05-M1</b>
ON-OFF 100-240V	2700	3270	<b>00-A190-05-M1</b>
DALI 100-240V	2700	3270	<b>00-A191-05-M1</b>
ON-OFF 220-240V	3000	3759	<b>00-A100-05-M1</b>
DALI 100-240V	3000	3759	<b>00-A101-05-M1</b>
ON-OFF 100-240V	3000	3759	<b>00-A102-05-M1</b>
DALI 100-240V	3000	3759	<b>00-A103-05-M1</b>

Модульный декоративный шинопровод — Deltatrack предлагает все преимущества обычных шинопроводов, но с четким декоративным подходом. Данная коллекция была разработана с учетом простой системы сборки для модульных декоративных проектов без ограничений возможных композиций.



Dekoracyjna szyna modułowa — Deltatrack oferuje wszystkie zalety konwencjonalnej szyny, ale z wyraźną wizją dekoracyjną. Opcja ta została opracowana, aby móc spełniać różne potrzeby dzięki простemu systemowi montażu oraz nieograniczonym projektom wystroju modułowego.



*Конфигуратор для индивидуальной настройки.  
Dostępny konfigurator do personalizacji.*

[deltatrack.ledsc4.com](https://deltatrack.ledsc4.com)



*Трек также доступен в белом цвете по запросу.  
Szyňa również w kolorze białym dostępna na zamówienie.*



## Deltatrack Track

BODY MAT AL

● 05 Черный / Czarny

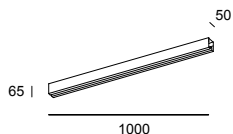

mm

Structure

Code

1000  
2000  
3000

05 ●  
05 ●  
05 ●

**71-8410-45-05**  
**71-8411-45-05**  
**71-8412-45-05**

Не включено / Nie dołączony

L-образный соединитель  
Złącze w formie „L”

**71-8417-05-05**

Финальная заглушка x 2  
Pokręwa końcowa x 2

**71-8418-05-05**

Боковой вход потолочная розетка  
Rozeta sufitowa bocznego wejścia

**71-8419-05-05**

Подвесная потолочная база  
Rozeta podwieszana

**71-8420-05-05**

Набор для повесного монтажа  
Zestaw montażowy podwieszany

**71-8421-05-05**

## Deltatrack Spotlight ø57mm

BODY MAT AL

CLASE II

↻ 355°

↻ 90°

● 05 Черный / Czarny

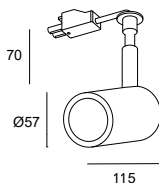

GU10 | Max. 8 W

Structure

Code

05 ●

**71-8422-05-05**

Включено / Zawarty

Панель в виде сот  
Plaster pszczeli

## Deltatrack Cylindrical ø95mm Short Cable

BODY MAT ST

DIF MAT PMMA

CLASE II

● 05 Черный / Czarny

● DN Матовое золото / Matowe złoto

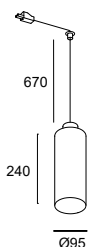

E27 | Max. 15 W

Structure

Body

Code

05 ●  
05 ●

05 ●  
DN ●

**00-8410-05-05**  
**00-8410-05-DN**

## Deltatrack Cylindrical ø95mm Large Cable

BODY MAT ST

DIF MAT PMMA

CLASE II

● 05 Черный / Czarny

● DN Матовое золото / Matowe złoto

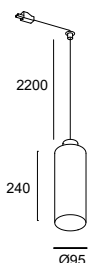

E27 | Max. 15 W

Structure

Body

Code

05 ●  
05 ●

05 ●  
DN ●

**00-8411-05-05**  
**00-8411-05-DN**

Включено / Zawarty

Зажим для укорачивания провода  
Naszuk do skracania przewodu  
Потолочный крюк для крепления кабеля светильника  
Uchwyt sufitowy do przesuwania punktu świetlnego



Конфигурируйте свой светильник  
Skonfiguruj oprawę

### Deltatrack Cylindrical ø100mm Short Cable

E27 | Max. 15 W

BODY MAT ST  
DIF MAT PMMA  
CLASE II

- 05 Черный / Czarny
- 12 Дымчатый / Zadymiony

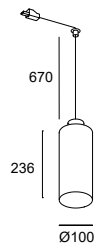

Structure

05 ●

Body

12 ●

Code

**00-8414-05-12**

### Deltatrack Cylindrical ø100mm Large Cable

E27 | Max. 15 W

BODY MAT ST  
DIF MAT PMMA  
CLASE II

- 05 Черный / Czarny
- 12 Дымчатый / Zadymiony

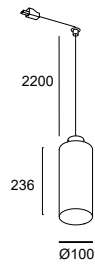

Structure

05 ●

Body

12 ●

Code

**00-8415-05-12**

Включено / Zawarty

Зажим для укорачивания провода

Naczyk do skracania przewodu

Потолочный крюк для крепления кабеля светильника

Uchwyt sufitowy do przesuwania punktu świetlnego

### Deltatrack Conic Short Cable

E27 | Max. 15 W

BODY MAT ST  
DIF MAT PMMA  
CLASE II

- 05 Черный / Czarny
- DN Матовое золото / Matowe zloto

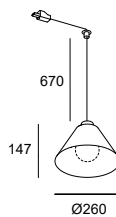

Structure

05 ●

05 ●

Body

05 ●

DN ●

Code

**00-8412-05-05**

**00-8412-05-DN**

### Deltatrack Conic Large Cable

E27 | Max. 15 W

BODY MAT ST  
DIF MAT PMMA  
CLASE II

- 05 Черный / Czarny
- DN Матовое золото / Matowe zloto

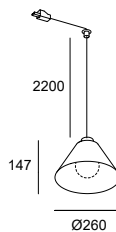

Structure

05 ●

05 ●

Body

05 ●

DN ●

Code

**00-8413-05-05**

**00-8413-05-DN**

Включено / Zawarty

Зажим для укорачивания провода

Naczyk do skracania przewodu

Потолочный крюк для крепления кабеля светильника

Uchwyt sufitowy do przesuwania punktu świetlnego



# Подвесные СВЕТИЛЬНИКИ Lampy wiszące

	080	Voiles
	088	Levels
	098	Ilargi
	102	Iris
	106	Plat
	110	Khoi
	112	Glam
<i>N</i> →	116	Gong
	122	Coco
	126	Shoemaker
	130	Veneto
	134	Catenaria
	138	Nimes
	140	Noway
● <i>N</i> →	144	Keops
	152	Attic
	161	Super Attic
<i>N</i> →	166	H
●	170	Napa
	172	Candle
	182	Tubs
	186	Invisible
	190	Prolix
	194	Dew
	198	Alive
●	202	Punto
●	206	Mist
	208	Circ
	212	Caprice
●	214	Pipe
	216	Stylus
	218	Bravo
●	220	Caribe
	221	Bol
	222	Net
	222	Umbrella

Ручной и современный — это современное изделие, изготовленное вручную по древней технологии из японской бумаги васи. Дизайнер Céline Wright при создании вдохновлялась своими путешествиями на лодке, когда она созерцала паруса, направляющие ветер в открытом море. Voiles состоит из изящных перекрывающихся деталей, которые создают рисунки и тени благодаря этой ремесленной технике.



Rzemieślnicze i nowoczesne — Voiles to współczesne dzieło wykonane ręcznie według starodawnej techniki z wykorzystaniem japońskiego papieru washi. Projektantka Céline Wright zaczerpnęła inspirację z jej rejsów łodzią, podczas których obserwowała poruszające się na wietrze żagle na pełnym morzu. Voiles składa się z delikatnych, nakładających się na siebie elementów, które tworzą motywy i cienie dzięki tej technice rękodzieła.

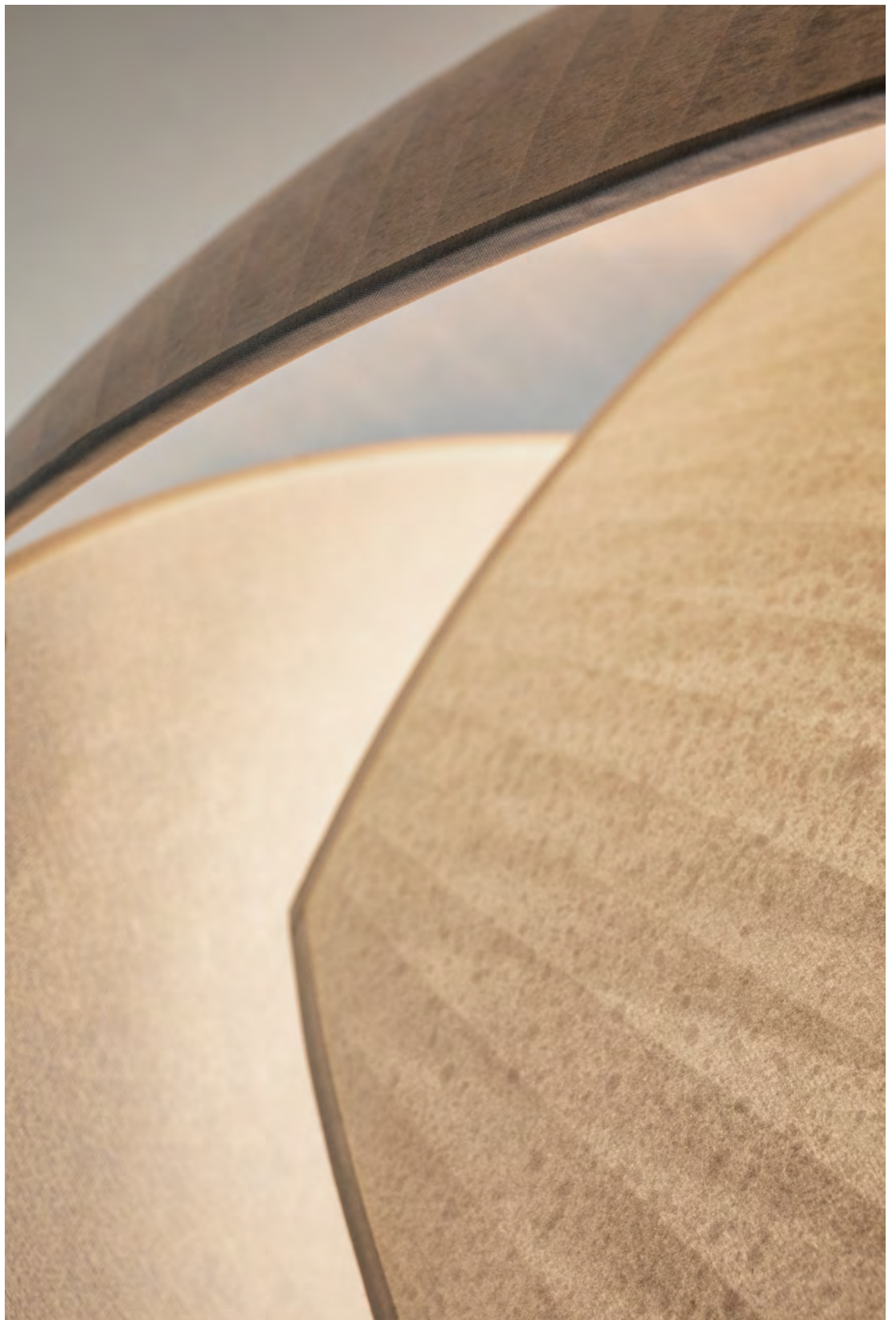

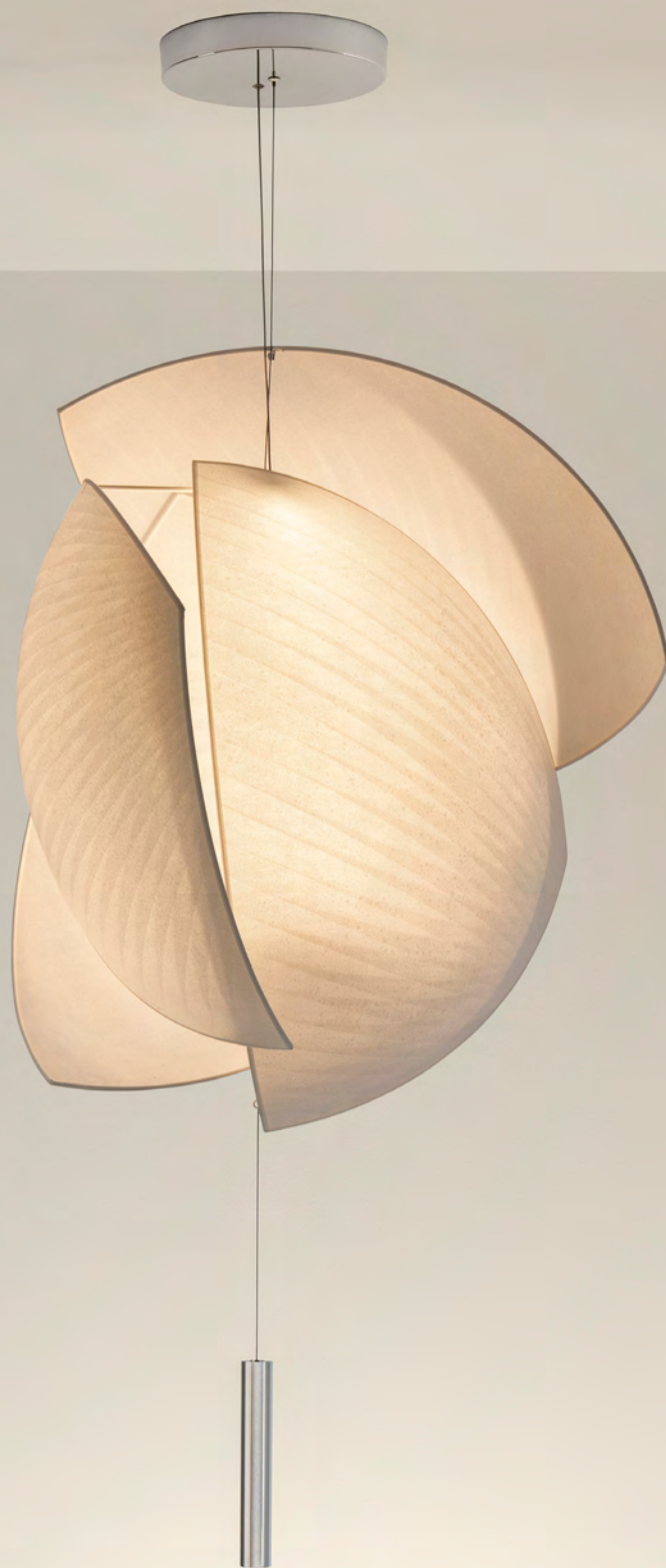





это современное изделие, изготовленное вручную по древней технологии из японской бумаги васи. Дизайнер Céline Wright при создании вдохновлялась своими путешествиями на лодке, когда она созерцала паруса, направляющие ветер в открытом море.

Projektantka Celine Wright zaczerpnęła inspirację z jej rejsów łodzią, podczas których obserwowała poruszające się na wietrze żagle na pełnym morzu.

*Абажур изготовлен вручную из японской бумаги васи, обладающей полупрозрачными свойствами и приятной на ощупь.*

*Abażur został wykonany ręcznie z japońskiego papieru washi, który jest przezroczysty i miękki w dotyku.*



## Voiles Small Surface

LED | CRI 90 | 2357 Real Lm

BODY MAT ST  
DIF MAT WASHI  
CLASE I

- 14 Белый / Biały
- 21 Хром / Chrom

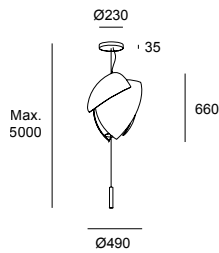

	K	W Total	Structure	Body	Code
1-10V 100-240V	2700	36	21	14	<b>00-7692-21-14</b>
PHASE CUT 220-240V	2700	37.8	21	14	<b>00-7691-21-14</b>
DALI 100-277V	2700	38.1	21	14	<b>00-7693-21-14</b>
1-10V 100-240V	3000	36	21	14	<b>00-6307-21-14</b>
PHASE CUT 220-240V	3000	37.8	21	14	<b>00-6306-21-14</b>
DALI 100-277V	3000	38.1	21	14	<b>00-6308-21-14</b>

## Voiles Small Recessed

LED | CRI 90 | 2357 Real Lm

BODY MAT ST  
DIF MAT WASHI  
CLASE I

- 14 Белый / Biały
- 21 Хром / Chrom

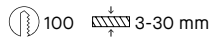
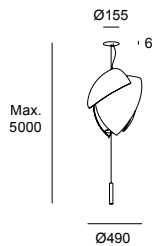

	K	W Total	Structure	Body	Code
1-10V 100-240V	2700	36	21	14	<b>00-7695-21-14</b>
PHASE CUT 220-240V	2700	37.8	21	14	<b>00-7694-21-14</b>
DALI 100-277V	2700	38.1	21	14	<b>00-7696-21-14</b>
1-10V 100-240V	3000	36	21	14	<b>00-6318-21-14</b>
PHASE CUT 220-240V	3000	37.8	21	14	<b>00-6317-21-14</b>
DALI 100-277V	3000	38.1	21	14	<b>00-6319-21-14</b>



## Voiles Big Surface

LED | CRI 90 | 4032 Real Lm

BODY MAT ST  
DIF MAT WASHI  
CLASE I

- 14 Белый / Biały
- 21 Хром / Chrom

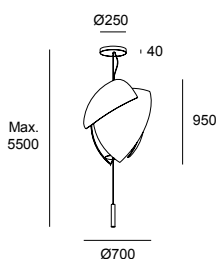

	K	W Total	Structure	Body	Code
DALI 220-240V	2700	52.2	21 ●	14 ○	<b>00-7687-21-14</b>
1-10V 100-240V	2700	53.5	21 ●	14 ○	<b>00-7686-21-14</b>
PHASE CUT 220-240V	2700	56.6	21 ●	14 ○	<b>00-7685-21-14</b>
DALI 220-240V	3000	52.2	21 ●	14 ○	<b>00-6305-21-14</b>
1-10V 100-240V	3000	53.5	21 ●	14 ○	<b>00-6304-21-14</b>
PHASE CUT 220-240V	3000	56.6	21 ●	14 ○	<b>00-6303-21-14</b>

## Voiles Big Recessed

LED | CRI 90 | 4032 Real Lm

BODY MAT ST  
DIF MAT WASHI  
CLASE I

- 14 Белый / Biały
- 21 Хром / Chrom

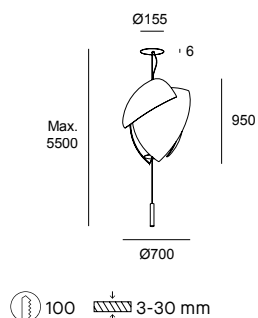

	K	W Total	Structure	Body	Code
DALI 220-240V	2700	52.2	21 ●	14 ○	<b>00-7690-21-14</b>
1-10V 100-240V	2700	53.5	21 ●	14 ○	<b>00-7689-21-14</b>
PHASE CUT 220-240V	2700	56.6	21 ●	14 ○	<b>00-7688-21-14</b>
DALI 220-240V	3000	52.2	21 ●	14 ○	<b>00-6316-21-14</b>
1-10V 100-240V	3000	53.5	21 ●	14 ○	<b>00-6315-21-14</b>
PHASE CUT 220-240V	3000	56.6	21 ●	14 ○	<b>00-6314-21-14</b>

## Voiles Pendant & Ceiling

LED | 2700 K | CRI 90 | 33.6 W Total | 1864 Real Lm

BODY MAT ST  
DIF MAT WASHI  
CLASE II

- 14 Белый / Biały
- 21 Хром / Chrom

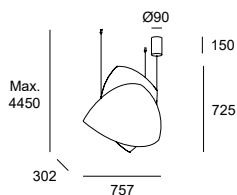

	Structure	Body	Code
0-10V / 1-10V / PUSH/ DALI 110-240V	21 ●	14 ○	<b>15-7723-21-14</b>

Харизма сбалансированного светильника — Levels демонстрирует свой характер хамелеона в любой из своих композиций не только благодаря утонченности форм, но и благодаря разнообразию цветовых температур и эффективности освещения. В обширной линейке, состоящей из подвесных, потолочных, настольных и напольных версий, представлены три возможных уровня композиции с различной степенью прозрачности, которые можно использовать индивидуально, в двойном или тройном виде, создавая новые дополнения цвета и степени прозрачности.



Потолочные светильники → 224, Настольные светильники → 348, Торшеры → 402

Charyzma zrównoważonej oprawy — Levels jest niczym kameleon w każdej ze swoich kompozycji, nie tylko ze względu na delikatność kształtów, ale także różnorodność temperatur barwowych i wydajność oświetleniową. Szeroka gama składająca się z modeli wiszących, sufitowych, nabełkowych i podłogowych umożliwia trzy możliwe poziomy kompozycji z różnymi stopniami przezroczystości, które mogą być używane pojedynczo, podwójnie lub potrójnie, co pozwala na kreowanie nowych kombinacji kolorystycznych i stopni przezroczystości.

Plafoniery → 224, Lampy stołowe → 348, Lampy podłogowe → 402





*Выдудое вручную стекло может иметь некоторые несовершенства ввиду того, что его производство является абсолютно ремесленным.*

*Z uwagi na rzemieślniczy proces produkcji dmuchane szkło może wykazywać pewne niedoskonałości.*





Стекла с прозрачностью 30% в маленьком рассеивателе, 50% в среднем и 70% в большом.  
Szkło o przezroczystości 30% w małym kloszu, 50% w średnim kloszu i 70% w dużym kloszu.









*Все модели доступны в зеленом, дымчатом или янтарном цвете.  
Wszystkie modele są dostępne w wykończeniu zielonym, przydymionym lub bursztynowym.*

*Возможность изменения цветовой температуры с помощью переключателя CCT.  
Możliwość zmiany temperatury barwowej dzięki przełącznikowi CCT.*



2700K



3000K



4000K

## Levels 1 Body Ø220mm

LED | CCT 2700-3000-4000 K | CRI 90 | 19 W Total | 1255 Real Lm (3000K)

BODY MAT ST

DIF MAT GLA

CLASE I

- 05 Черный / Czarny
- 08 Зеленый / Zielony
- 12 Дымчатый / Zadymiony
- 15 Янтарный / Bursztynowy

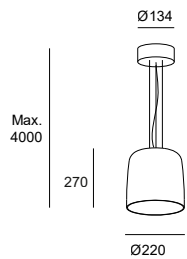

PHASE CUT  
220-240V

DALI-2  
110-277V

CASAMBI  
110-277V ⚡

Structure Difussor

Code

Structure	Difussor	Code
05 ●	08 ●	00-A024-05-08
05 ●	12 ●	00-A024-05-12
05 ●	15 ●	00-A024-05-15
05 ●	08 ●	00-A042-05-08
05 ●	12 ●	00-A042-05-12
05 ●	15 ●	00-A042-05-15
05 ●	08 ●	00-A048-05-08
05 ●	12 ●	00-A048-05-12
05 ●	15 ●	00-A048-05-15

## Levels 1 Body Ø320mm

LED | CCT 2700-3000-4000 K | CRI 90 | 19 W Total | 1255 Real Lm (3000K)

BODY MAT ST

DIF MAT GLA

CLASE I

- 05 Черный / Czarny
- 08 Зеленый / Zielony
- 12 Дымчатый / Zadymiony
- 15 Янтарный / Bursztynowy

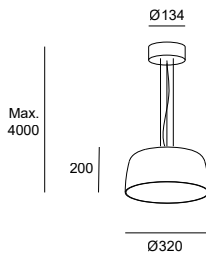

PHASE CUT  
220-240V

DALI-2  
110-277V

CASAMBI  
110-277V ⚡

Structure Difussor

Code

Structure	Difussor	Code
05 ●	08 ●	00-A025-05-08
05 ●	12 ●	00-A025-05-12
05 ●	15 ●	00-A025-05-15
05 ●	08 ●	00-A043-05-08
05 ●	12 ●	00-A043-05-12
05 ●	15 ●	00-A043-05-15
05 ●	08 ●	00-A049-05-08
05 ●	12 ●	00-A049-05-12
05 ●	15 ●	00-A049-05-15

## Levels 1 Body Ø420mm

LED | CCT 2700-3000-4000 K | CRI 90 | 19 W Total | 1255 Real Lm (3000K)

BODY MAT ST

DIF MAT GLA

CLASE I

- 05 Черный / Czarny
- 08 Зеленый / Zielony
- 12 Дымчатый / Zadymiony
- 15 Янтарный / Bursztynowy

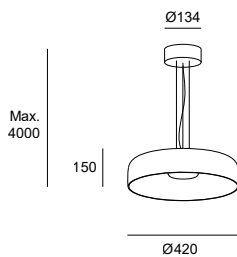

PHASE CUT  
220-240V

DALI-2  
110-277V

CASAMBI  
110-277V ⚡

Structure Difussor

Code

Structure	Difussor	Code
05 ●	08 ●	00-A026-05-08
05 ●	12 ●	00-A026-05-12
05 ●	15 ●	00-A026-05-15
05 ●	08 ●	00-A044-05-08
05 ●	12 ●	00-A044-05-12
05 ●	15 ●	00-A044-05-15
05 ●	08 ●	00-A050-05-08
05 ●	12 ●	00-A050-05-12
05 ●	15 ●	00-A050-05-15

Отображаемые цвета и оттенки могут быть не совсем точными из-за незначительных отклонений в производстве, фотграфических факторах освещения и печати.

Zaprezentowane wykończenia i odcienie mogą nie być precyzyjne ze względu na niewielkie różnice wynikające z produkcji, warunków oświetleniowych podczas robienia zdjęć i czynników wpływających na druk.

## Levels 2 Bodies Ø320mm + Ø220mm

LED | CCT 2700-3000-4000 K | CRI 90 | 19 W Total | 1255 Real Lm (3000K)

BODY MAT ST

DIF MAT GLA

CLASE I

- 05 Черный / Czarny
- 08 Зеленый / Zielony
- 12 Дымчатый / Zadymiony
- 15 Янтарный / Bursztynowy

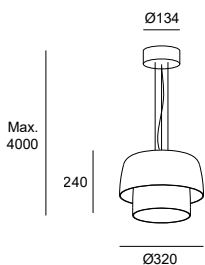

Structure Difussor

Code

PHASE CUT  
220-240V

- |    |   |    |   |
|----|---|----|---|
| 05 | ● | 08 | ● |
| 05 | ● | 12 | ● |
| 05 | ● | 15 | ● |

**00-A027-05-08**  
**00-A027-05-12**  
**00-A027-05-15**

DALI-2  
110-277V

- |    |   |    |   |
|----|---|----|---|
| 05 | ● | 08 | ● |
| 05 | ● | 12 | ● |
| 05 | ● | 15 | ● |

**00-A045-05-08**  
**00-A045-05-12**  
**00-A045-05-15**

CASAMBI  
110-277V ⚡

- |    |   |    |   |
|----|---|----|---|
| 05 | ● | 08 | ● |
| 05 | ● | 12 | ● |
| 05 | ● | 15 | ● |

**00-A051-05-08**  
**00-A051-05-12**  
**00-A051-05-15**

## Levels 2 Bodies Ø420mm + Ø320mm

LED | CCT 2700-3000-4000 K | CRI 90 | 19 W Total | 1255 Real Lm (3000K)

BODY MAT ST

DIF MAT GLA

CLASE I

- 05 Черный / Czarny
- 08 Зеленый / Zielony
- 12 Дымчатый / Zadymiony
- 15 Янтарный / Bursztynowy

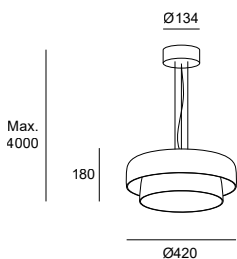

Structure Difussor

Code

PHASE CUT  
220-240V

- |    |   |    |   |
|----|---|----|---|
| 05 | ● | 08 | ● |
| 05 | ● | 12 | ● |
| 05 | ● | 15 | ● |

**00-A028-05-08**  
**00-A028-05-12**  
**00-A028-05-15**

DALI-2  
110-277V

- |    |   |    |   |
|----|---|----|---|
| 05 | ● | 08 | ● |
| 05 | ● | 12 | ● |
| 05 | ● | 15 | ● |

**00-A046-05-08**  
**00-A046-05-12**  
**00-A046-05-15**

CASAMBI  
110-277V ⚡

- |    |   |    |   |
|----|---|----|---|
| 05 | ● | 08 | ● |
| 05 | ● | 12 | ● |
| 05 | ● | 15 | ● |

**00-A052-05-08**  
**00-A052-05-12**  
**00-A052-05-15**

## Levels 3 Bodies

LED | CCT 2700-3000-4000 K | CRI 90 | 19 W Total | 1255 Real Lm (3000K)

BODY MAT ST

DIF MAT GLA

CLASE I

- 05 Черный / Czarny
- 08 Зеленый / Zielony
- 12 Дымчатый / Zadymiony
- 15 Янтарный / Bursztynowy

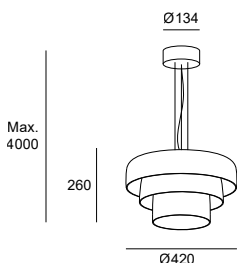

Structure Difussor

Code

PHASE CUT  
220-240V

- |    |   |    |   |
|----|---|----|---|
| 05 | ● | 08 | ● |
| 05 | ● | 12 | ● |
| 05 | ● | 15 | ● |

**00-A041-05-08**  
**00-A041-05-12**  
**00-A041-05-15**

DALI-2  
110-277V

- |    |   |    |   |
|----|---|----|---|
| 05 | ● | 08 | ● |
| 05 | ● | 12 | ● |
| 05 | ● | 15 | ● |

**00-A047-05-08**  
**00-A047-05-12**  
**00-A047-05-15**

CASAMBI  
110-277V ⚡

- |    |   |    |   |
|----|---|----|---|
| 05 | ● | 08 | ● |
| 05 | ● | 12 | ● |
| 05 | ● | 15 | ● |

**00-A053-05-08**  
**00-A053-05-12**  
**00-A053-05-15**



Отделка из цельного дерева, натурального и черного цветов.  
Wykończenia w litej drewnie, naturalnym i czarnym.

**Натуральная элегантность** — Ilargi, разработанный баскской студией Iratzoki Lizaso, представляет собой идеальное сочетание теплоты и неподвластного времени функционального дизайна. Выдудое вручную стекло позволяет регулировать мягкий свет, который сочетается с цельностью благородной древесины. Мягкий и приятный свет идеально подходит для использования в жилых помещениях или общественных местах, создавая комфортную и естественную обстановку.



**Naturalna elegancja** — Oprawa Ilargi, zaprojektowana przez baskijskich projektantów: Iratzokiego i Lizasa, jest idealnym połączeniem ciepła i funkcjonalnego, ponadczasowego wzornictwa. Jej dmuchane i ręcznie formowane szkło pozwala na regulację światła, a wszystko to w połączeniu z litej twardej drewnem. Emitowane światło jest ciepłe i przyjemne, idealne do użytku domowego lub do przestrzeni publicznych, ponieważ tworzy komfortową i naturalną atmosferę.





## Ilargi Ø240

LED | 2700 K | CRI 90 | 11.8 W Total | 641 Real Lm

BODY MAT ST,WOOD

DIF MAT GLA

CLASE I

- 92 никель / Ciemny poriót
- 93 Jasny poriót / Светлый ясень
- F9 Песочный / Piaskowy

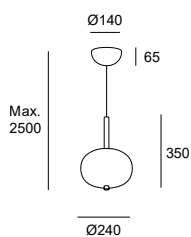

Structure Difussor

Code

PHASE CUT  
220-240V

- |    |   |    |   |
|----|---|----|---|
| 92 | ● | F9 | ○ |
| 93 | ● | F9 | ○ |

**00-6452-92-F9**  
**00-6452-93-F9**

0-10V  
120-277V

- |    |   |    |   |
|----|---|----|---|
| 92 | ● | F9 | ○ |
| 93 | ● | F9 | ○ |

**00-6010-92-F9**  
**00-6010-93-F9**

белый потолочного крепления  
Rozety biały

DALI  
220-240V

- |    |   |    |   |
|----|---|----|---|
| 92 | ● | F9 | ○ |
| 93 | ● | F9 | ○ |

**00-6454-92-F9**  
**00-6454-93-F9**

## Ilargi Ø320

LED | 2700 K | CRI 90 | 18.9 W Total | 1054 Real Lm

BODY MAT ST,WOOD

DIF MAT GLA

CLASE I

- 92 никель / Ciemny poriót
- 93 Jasny poriót / Светлый ясень
- F9 Песочный / Piaskowy

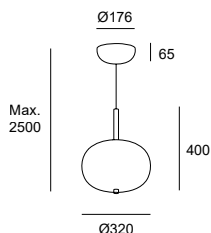

Structure Difussor

Code

PHASE CUT  
220-240V

- |    |   |    |   |
|----|---|----|---|
| 92 | ● | F9 | ○ |
| 93 | ● | F9 | ○ |

**00-6455-92-F9**  
**00-6455-93-F9**

1-10V  
120-277V

- |    |   |    |   |
|----|---|----|---|
| 92 | ● | F9 | ○ |
| 93 | ● | F9 | ○ |

**00-6011-92-F9**  
**00-6011-93-F9**

белый потолочного крепления  
Rozety biały

DALI  
220-240V

- |    |   |    |   |
|----|---|----|---|
| 92 | ● | F9 | ○ |
| 93 | ● | F9 | ○ |

**00-6457-92-F9**  
**00-6457-93-F9**

## Ilargi Ø395

LED | 2700 K | CRI 90 | 25.5 W Total | 1507 Real Lm

BODY MAT ST,WOOD

DIF MAT GLA

CLASE I

- 92 никель / Ciemny poriót
- 93 Jasny poriót / Светлый ясень
- F9 Песочный / Piaskowy

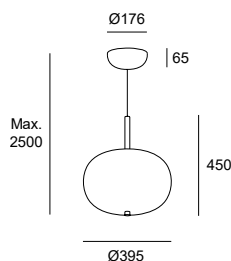

Structure Difussor

Code

PHASE CUT  
220-240V

- |    |   |    |   |
|----|---|----|---|
| 92 | ● | F9 | ○ |
| 93 | ● | F9 | ○ |

**00-6458-92-F9**  
**00-6458-93-F9**

1-10V  
100-240V

- |    |   |    |   |
|----|---|----|---|
| 92 | ● | F9 | ○ |
| 93 | ● | F9 | ○ |

**00-6012-92-F9**  
**00-6012-93-F9**

белый потолочного крепления  
Rozety biały

DALI  
220-240V

- |    |   |    |   |
|----|---|----|---|
| 92 | ● | F9 | ○ |
| 93 | ● | F9 | ○ |

**00-6460-92-F9**  
**00-6460-93-F9**

## Ilargi 2 Bodies

LED | 2700 K | CRI 90 | 40.6 W Total | 1833 Real Lm

BODY MAT ST,WOOD

DIF MAT GLA

CLASE I

- 92 никель / Ciemny poriót
- 93 Jasny poriót / Светлый ясень
- F9 Песочный / Piaskowy

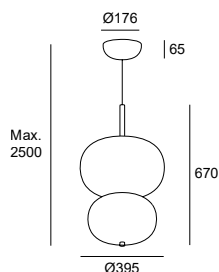

Structure

Difussor

Code

PHASE CUT  
220-240V

- |    |   |    |   |
|----|---|----|---|
| 92 | ● | F9 | ○ |
| 93 | ● | F9 | ○ |

**00-6461-92-F9**  
**00-6461-93-F9**

1-10V  
100-240V

- |    |   |    |   |
|----|---|----|---|
| 92 | ● | F9 | ○ |
| 93 | ● | F9 | ○ |

**00-6013-92-F9**  
**00-6013-93-F9**

белый потолочного крепления  
Rozety biały

DALI  
100-277V

- |    |   |    |   |
|----|---|----|---|
| 92 | ● | F9 | ○ |
| 93 | ● | F9 | ○ |

**00-6463-92-F9**  
**00-6463-93-F9**

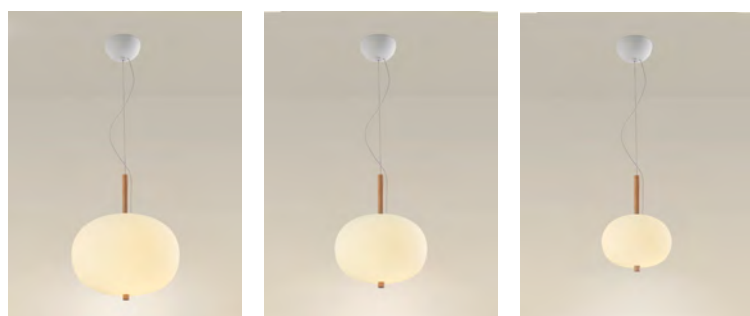

Доступен в трех размерах.  
Dostępne trzy wymiary.

Предназначенная одновременно для архитектурного и декоративного освещения, коллекция Iris — это органичная и живая коллекция, которая активно ведет диалог, создавая различные пространства и делая их лучше своим присутствием через свет и визуальное восприятие своей структуры. Ее возможности адаптации к пространству и композиции настолько широки, что образуют круг творения в идеальной гармонии.

Iris, архитектурная и декоративная, является органичной и живой коллекцией, которая активно взаимодействует, создавая различные пространства и усиливая их своей присутствием через свет и визуальную перцепцию своей структуры. Ее возможности адаптации к пространству и композиции настолько широки, что образуют творческий круг в идеальной гармонии.



Ознакомиться с коллекцией в полном объеме можно в каталоге Indoor.  
Aby zapoznać się z całą kolekcją, sprawdź katalog Indoor.





Конфигуратор для индивидуальной настройки.  
Dostępny konfigurator do personalizacji.

[iris.ledsc4.com](https://iris.ledsc4.com)

# Конфигурируйте Iris Skonfiguruj Iris

## AV14

Установка  
Instalacja

AV14  
AV15  
AV16  
AV26

## -P6

Мощность  
Moc

P6 6.3 W  
12 12.5 W  
18 18.1 W

## V9

Температура света  
Temperatura światła

V9 2700K  
W9 3000K  
X9 4000K

## G

Абажуром  
Abażurem

U Hoop  
V Visual Comfort  
X Cone  
Y Glass  
Z Pipe

## 1

Оптика  
Optyka

1 15°  
2 35°  
3 50°

## OS

Источник питания  
Źródło zasilania

OS ON-OFF  
DS DALI-2

## 60

Отделки  
Wykończenia

60 01  
L7 02  
L8 07  
L9 08

### 1 Установка Instalacja

AV16 Surface



AV26 IP23



AV14 Trim

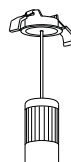

⌀ 57mm

AV15 Trimless

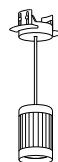

⌀ 57mm

### 2 Мощность Moc

P6 6.3 W    12 12.5 W    18 18.1 W

### 3 Температура света Temperatura światła

V9 2700K    W9 3000K    X9 4000K

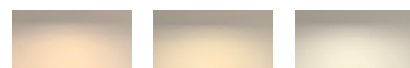

### 4 Абажуром Abażurem

U Hoop



V Visual Comfort



X Cone



Y Glass



Z Pipe



### 5 Оптика Optyka

1 15°    2 35°    3 50°

### 6 Источник питания Źródło zasilania

OU ON/OFF    DU DALI

### 7 Отделки Wykończenia

White    Gray    Gold    Black    Transparent glass



Cone, glass and pipe

L7 60 L8 L9 01 02 07 08

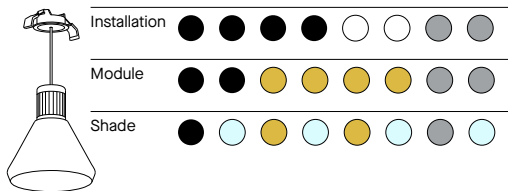

Visual Comfort

60 L9 02 08

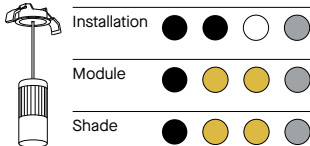

Hoop

60 L9 02 08

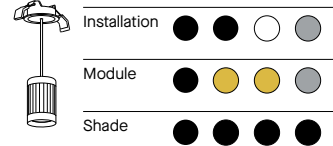

### Аксессуары Aksesoria

**71-5167-00-00**  
Эллиптический  
рассеиватель (5 шт)  
Eliptyczny klosz (5 szt.)



**71-5658-00-00**  
Квадратный  
рассеиватель (5 шт)  
Klosz kwadratowy (5 szt.)



**71-6099-00-00**  
Рассеиватель ореол (5 шт)  
Rozpraszacz promienia  
światła (5 szt.)



**71-5166-00-00**  
Пчелиные соты (5 шт)  
Plaster miodu (5 szt.)



**71-7895-00-00**  
Экран (5 шт)  
Przesłona (5 szt.)



Конфигурируйте свой светильник  
Skonfiguruj oprawę



**AV16-P6V9X20SL7**



**AV16-P6V9V20SL9**



**AV14-P6V9Y20S08**



**AV15-P6V9Z20SL8**

Отображаемые цвета и оттенки могут быть не совсем точными из-за незначительных отклонений в производстве, фотографических факторах освещения и печати.  
Zaprezentowane wykończenia i odcienie mogą nie być precyzyjne ze względu na niewielkie różnice wynikające z produkcji, warunków oświetleniowych podczas robienia zdjęć i czynników wpływających na druk.

**Мягкость и элегантность —**  
Plat сочетает в себе простоту, чистоту и аутентичность в равных частях. Комбинация двух рассеивателей разных размеров с матовой черной и золотой отделкой обеспечивает теплое и комфортное освещение.

**Delikatność i elegancja —** Plat, o wyszukanym, ale prostym owalnym kształcie z dmuchanego ręcznie formowanego szkła, to propozycja, która wyróżnia się delikatnością swojego designu. Dzięki trzem różnym odcieniom może być prezentowany osobno lub w kompozycji.





## Plat Surface

LED | CCT 2700-3000-4000 K | CRI 90 | 13 W Total

BODY MAT ST

DIF MAT GLA

CLASE I

- 05 Черный / Czarny
- 08 Зеленый / Zielony
- 12 Дымчатый / Zadymiony
- 15 Янтарный / Bursztynowy

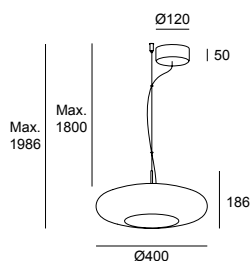

	Real Lm	Canopy	Body	Code
PHASE CUT 220-240V	805	05 ●	08 ●	<b>00-8403-05-08</b>
	762	05 ●	12 ●	<b>00-8403-05-12</b>
	743	05 ●	15 ●	<b>00-8403-05-15</b>
Light For Life 220-240V	805	05 ●	08 ●	<b>00-8404-05-08</b>
	762	05 ●	12 ●	<b>00-8404-05-12</b>
	743	05 ●	15 ●	<b>00-8404-05-15</b>

## Plat Recessed

LED | CCT 2700-3000-4000 K | CRI 90 | 13 W Total

BODY MAT ST

DIF MAT GLA

CLASE II

- 05 Черный / Czarny
- 08 Зеленый / Zielony
- 12 Дымчатый / Zadymiony
- 15 Янтарный / Bursztynowy

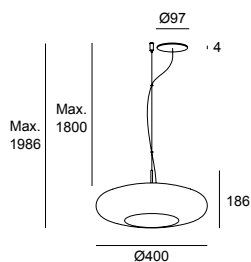

	Real Lm	Canopy	Body	Code
PHASE CUT 220-240V	805	05 ●	08 ●	<b>00-8405-05-08</b>
	762	05 ●	12 ●	<b>00-8405-05-12</b>
	743	05 ●	15 ●	<b>00-8405-05-15</b>
DALI-2 220-240V	805	05 ●	08 ●	<b>00-8406-05-08</b>
	762	05 ●	12 ●	<b>00-8406-05-12</b>
	743	05 ●	15 ●	<b>00-8406-05-15</b>

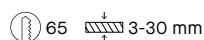

Оттенок 30% зеленый.  
Ton w 30% zielony.



Оттенок 50% дымчатый.  
Ton w 50% dymiony.



Оттенок 30% янтарный.  
Ton w 30% bursztynowy.



Отображаемые цвета и оттенки могут быть не совсем точными из-за незначительных отклонений в производстве, фотографических факторах освещения и печати.

Zaprezentowane wykończenia i odcienie mogą nie być precyzyjne ze względu na niewielkie różnice wynikające z produkcji, warunków oświetleniowych podczas robienia zdjęć i czynników wpływających na druk.

## Khoi Surfaced

LED | 3000 K | CRI 80 | 22.7 W Total | 907 Real Lm

BODY MAT AL  
DIF MAT GLA  
CLASE II

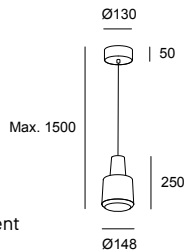

ON-OFF  
100-277V

Structure Difussor

14 37   
CS 12

Code

**00-4037-14-37**  
**00-4037-CS-12**

- 14 Белый / Biały
- 37 Прозрачный / Przezroczysty
- CS серый цементный / Szary cement
- 12 Дымчатый / Zadymiony

## Khoi Recessed

LED | 3000 K | CRI 80 | 22.7 W Total | 907 Real Lm

BODY MAT AL  
DIF MAT GLA  
CLASE II

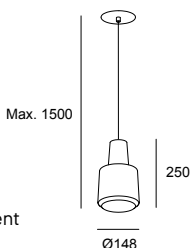

ON-OFF  
100-240V

Body Difussor

14 37   
CS 12

Code

**00-5980-14-37**  
**00-5980-CS-12**

- 14 Белый / Biały
- 37 Прозрачный / Przezroczysty
- CS серый цементный / Szary cement
- 12 Дымчатый / Zadymiony

белый потолочного крепления  
Rozety biały

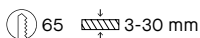

Отображаемые цвета и оттенки могут быть не совсем точными из-за незначительных отклонений в производстве, фотографических факторах освещения и печати.

Zaprezentowane wykończenia i odcienie mogą nie być precyzyjne ze względu na niewielkie różnice wynikające z produkcji, warunków oświetleniowych podczas robienia zdjęć i czynników wpływających na druk.





Естественная элегантность — Личность и элегантность — это лишь некоторые из атрибутов Glam. Изготовленная из дутого стекла, она играет с градиентной эволюцией, которая фильтрует световые точки лампочек, создавая теплую и элегантную атмосферу.

Naturalna elegancja — Osobowość i elegancja to tylko niektóre z atrybutów Glam. Wykonana z dmuchanego szkła, bawi się efektem gradientu, który pozwala filtrować punkty świetlne żarówek, tworząc ciepłą i elegancką atmosferę.



*Доступен в двух размерах.  
Dostępna w dwóch rozmiarach.*



### Glam 310mm

E14 | Max. 9 W

BODY MAT ST

DIF MAT GLA

CLASE II

- 14 Белый / Biały
- DN Матовое золото / Matowe złoto
- 12 Дымчатый / Zadymiony

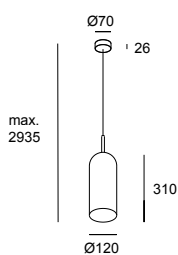

Structure

- DN
- DN

Body

- 12 ●
- 14 ○

Code

**00-8107-DN-12**  
**00-8107-DN-14**

### Glam 385mm

E14 | Max. 9 W

BODY MAT ST

DIF MAT GLA

CLASE II

- 14 Белый / Biały
- DN Матовое золото / Matowe złoto
- 12 Дымчатый / Zadymiony

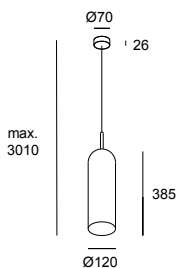

Structure

- DN
- DN

Body

- 12 ●
- 14 ○

Code

**00-8108-DN-12**  
**00-8108-DN-14**

*Выдувное стекло ручной работы.  
Ręcznie dmuchane szkło.*



Отображаемые цвета и оттенки могут быть не совсем точными из-за незначительных отклонений в производстве, фотографических факторах освещения и печати.

Zaprezentowane wykończenia i odcienie mogą nie być precyzyjne ze względu na niewielkie różnice wynikające z produkcji, warunków oświetleniowych podczas robienia zdjęć i czynników wpływających na druk.

**Gong** — Этот светильник поражает воображение, захватывая пространство с помощью мягкого света, проникающего сквозь ткань плафона. Харизма и честность определяют эту работу Франсеска Виларо. Дизайн светильника Gong не только позволяет добиться особой чувствительности за счет игры со зрением и осязанием, но и обладает высокими показателями светоотдачи в декоративном корпусе. Благодаря трем стандартным вариантам отделки и индивидуальным вариантам ткани по запросу, Gong отличается своим уникальным характером,

независимо от того, включено ли освещение или нет.



**Gong** — Jest to oprawa, która zadziwia, ogarniając wnętrza stonowanym światłem, które przebija się w sugestywny sposób przez tkaninę jej klosza. Charyzma i prostota to cechy tego projektu Francesca Vilaró. Gong, oprócz nadania szczególnej delikatności poprzez grę ze zmysłem wzroku i dotyku, ma za zadanie zapewnić wysoką wydajność świetlną przy zachowaniu dekoracyjnego wyglądu. W trzech standardowych wykończeniach i z możliwością wyboru tkaniny na zamówienie, oprawa Gong wyróżnia się swoim wyjątkowym charakterem, niezależnie od tego, czy jest włączona, czy wyłączona.



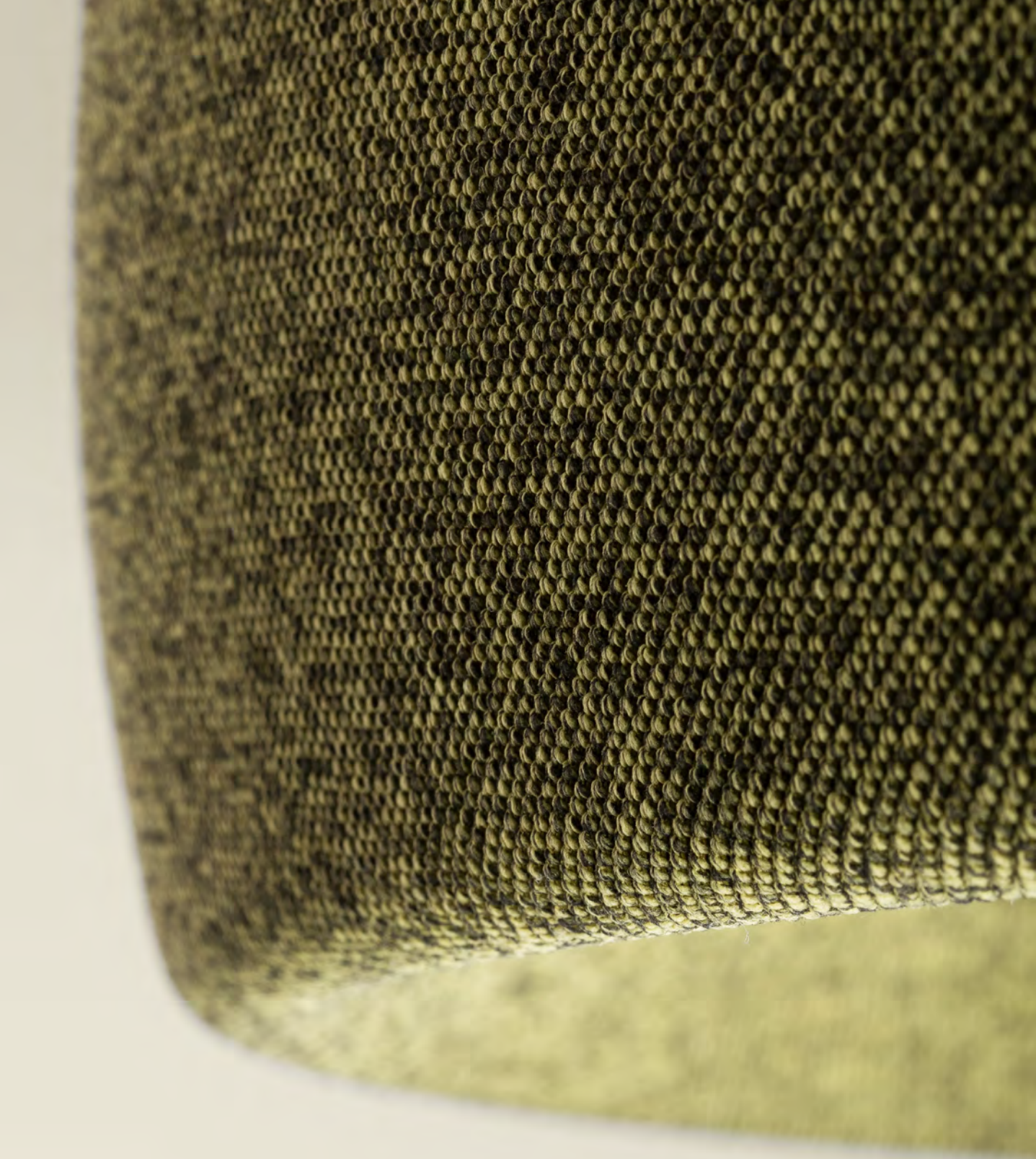







Серо-коричневый с мраморными прожилками.  
*Taube marmurkowy.*



Черепично-красный.  
*Ceglasta czerwien.*



Оливково-зеленый.  
*Oliwkowa zieleń.*

Три стандартных варианта отделки и варианты ткани по запросу.

Trzy standardowe wykończenia i możliwość wyboru tkaniny na zamówienie.

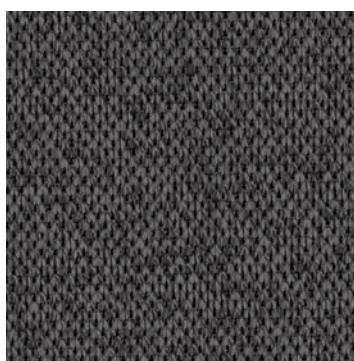
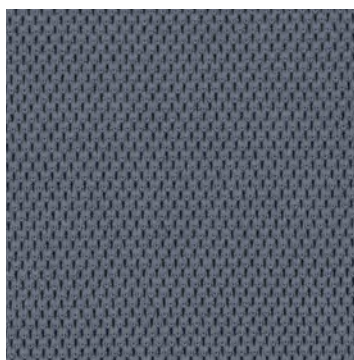
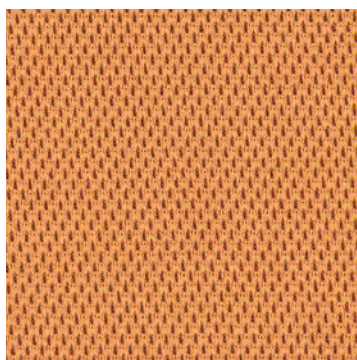

N → Gong

LED | CRI 90

BODY MAT ST  
DIF MAT PMMA,TEX  
CLASE I

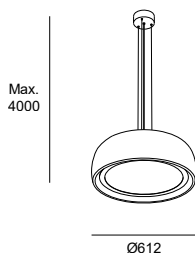

- 60 Черный / Czarny
- U1 Оливково-зеленый / Oliwkowa Zieleni
- W1 / Mahoniowy Brąz
- I9 Темно-серый меланж / Marmurkowy taupe
- J4 Тростниковый зеленый меланж / Marmurkowa zieleni
- L1 Терракотовый меланж / Marmurkowa terakota

	K	W Total	Real Lm	Ring	Screen	Code
DALI-2 110-277V	2700	25.6	1166	60	I9	<b>00-8976-60-I9</b>
				U1	J4	<b>00-8976-U1-J4</b>
				W1	L1	<b>00-8976-W1-L1</b>
PHASE CUT 220-240V	2700	27.4	1166	60	I9	<b>00-8902-60-I9</b>
				U1	J4	<b>00-8902-U1-J4</b>
				W1	L1	<b>00-8902-W1-L1</b>
DALI-2 110-277V	3000	25.6	1274	60	I9	<b>00-8977-60-I9</b>
				U1	J4	<b>00-8977-U1-J4</b>
				W1	L1	<b>00-8977-W1-L1</b>
PHASE CUT 220-240V	3000	27.4	1274	60	I9	<b>00-8933-60-I9</b>
				U1	J4	<b>00-8933-U1-J4</b>
				W1	L1	<b>00-8933-W1-L1</b>
DALI-2 110-277V	4000	25.6	1296	60	I9	<b>00-8978-60-I9</b>
				U1	J4	<b>00-8978-U1-J4</b>
				W1	L1	<b>00-8978-W1-L1</b>
PHASE CUT 220-240V	4000	27.4	1296	60	I9	<b>00-8953-60-I9</b>
				U1	J4	<b>00-8953-U1-J4</b>
				W1	L1	<b>00-8953-W1-L1</b>

Возможность изменения цветовой температуры с помощью переключателя CCT.  
Możliwość zmiany temperatury barwowej dzięki przełącznikowi CCT.



2700K



3000K



4000K

Отображаемые цвета и оттенки могут быть не совсем точными из-за незначительных отклонений в производстве, фотографических факторах освещения и печати.  
Zaprezentowane wykończenia i odcienie mogą nie być precyzyjne ze względu na niewielkie różnice wynikające z produkcji, warunków oświetleniowych podczas robienia zdjęć i czynników wpływających na druk.

Самый изящный светильник — Сферы рассеянного света Coco опираются на металлические конструкции, которые создают приятную комбинацию и обеспечивают достаточное окружающее освещение для создания расслабляющей обстановки.



Pełna wdzięku oprawa oświetleniowa — Kule oświetleniowe Coco osadzone są na metalowych strukturach, które tworzą przyjemne połączenie i umożliwiają nastrojowe oświetlenie, idealne do kreowania odprężającej przestrzeni.





## Coco Single

E14 | Max. 9 W

BODY MAT ST,AL

DIF MAT PC

CLASE I

- 05 Черный / Czarny
- ET Окраска под позолоту / Malowane złoto
- M1 Белый опаловый / Biały opal

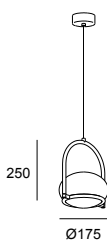

Structure

- 05
- ET

Difussor

- M1
- M1

Code

**00-7984-05-M1**  
**00-7984-ET-M1**

## N → Coco Double

E14 | 2 × Max. 9 W

BODY MAT ST,AL

DIF MAT PC

CLASE I

- 05 Черный / Czarny
- M1 Белый опаловый / Biały opal

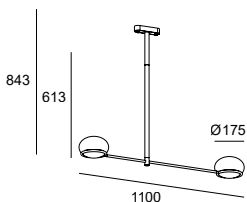

Structure

- 05

Difussor

- M1

Code

**00-9003-05-M1**

Не включено / Nie dołączony

Удлинитель 400 мм  
Przedłużka 400 mm

**71-9003-05-05**

Удлинитель 600 мм  
Przedłużka 600 mm

**71-9006-05-05**

## Coco Chandelier

E14 | 6 × Max. 9 W

BODY MAT ST,AL

DIF MAT PC

CLASE I

- 05 Черный / Czarny
- M1 Белый опаловый / Biały opal

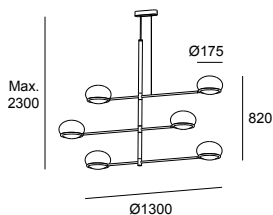

Structure

- 05

Difussor

- M1

Code

**00-7986-05-M1**

*Люстра позволяет выбирать положение кронштейнов.  
Żyrandol pozwala na dowolne ustawienie pozycji ramion.*

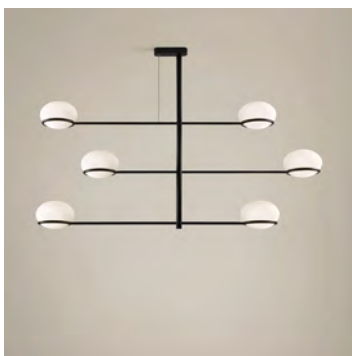

# Shoemaker

Joel Karlsson, 2020



Tunable White (2700K- 6000K).  
Tunable White (2700K- 6000K).

**Уют** — Joel Karlsson по-новому интерпретирует классическую форму в Shoemaker, рисуя прямыми и чистыми линиями изделие, которое одновременно является и техническим, и декоративным. Отделка диффузора из переработанного фетра в двух имеющихся вариантах обеспечивает звукопоглощающие свойства и является определяющим фактором индивидуальности коллекции, которая также представлена различными цветовыми температурами и



другими преимуществами интеллектуального освещения.

**Ciepło** — Wraz z Shoemakerem, Joel Karlsson interpretuje na nowo klasyczny wzór, rysując prostymi i czystymi liniami niezwykle techniczne, a zarazem dekoracyjne dzieło. Wykończenie klosza filcem z recyklingu w dwóch dostępnych opcjach gwarantuje właściwości dźwiękochłonne i jest czynnikiem determinującym o indywidualnym charakterze kolekcji, która ponadto wyróżnia się różnymi temperaturami barwowymi i innymi walorami inteligentnego oświetlenia.





*Переработанный материал, звукопоглощающий и с огнезащитными свойствами.  
Materiał pochodzi z recyklingu, absorbujący dźwięk i o właściwościach ognioodpornych.*



## Shoemaker Ø669

LED | CRI 90

BODY MAT ST,FELT

DIF MAT PMMA

CLASE I

- O5 Черный / Czarny
- EK Темно-серый / Ciemny szary
- EQ Антрацитово-серыйA / Szary antracyt

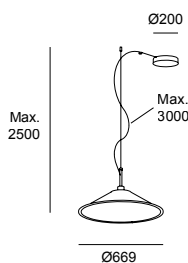

K

W Total

Real Lm

Structure

Body

Code

0-10V 100-240V	2700	28.6	1358	05 ●	EK ●	●	<b>00-7728-05-EK</b>
0-10V 100-240V	2700	28.6	1358	05 ●	EQ ●	●	<b>00-7728-05-EQ</b>
PUSH/DALI 100-240V	2700	28.6	1358	05 ●	EK ●	●	<b>00-7731-05-EK</b>
PUSH/DALI 100-240V	2700	28.6	1358	05 ●	EQ ●	●	<b>00-7731-05-EQ</b>
DALI DT8 220-240V	TW 2700- 6500	22.2	1088	05 ●	EK ●	●	<b>00-7727-05-EK</b>
DALI DT8 220-240V	TW 2700- 6500	22.2	1088	05 ●	EQ ●	●	<b>00-7727-05-EQ</b>

## Shoemaker 1204mm

LED | CRI 90

BODY MAT ST,FELT

DIF MAT PMMA

CLASE I

- O5 Черный / Czarny
- EK Темно-серый / Ciemny szary
- EQ Антрацитово-серыйA / Szary antracyt

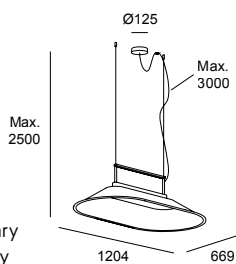

K

W Total

Real Lm

Structure

Body

Code

0-10V 100-240V	2700	55	3631	05 ●	EK ●	●	<b>00-7730-05-EK</b>
0-10V 100-240V	2700	55	3631	05 ●	EQ ●	●	<b>00-7730-05-EQ</b>
DALI-2 100-240V	2700	55	3631	05 ●	EK ●	●	<b>00-7732-05-EK</b>
DALI-2 100-240V	2700	55	3631	05 ●	EQ ●	●	<b>00-7732-05-EQ</b>
DALI DT8 / PUSH 220-240V	TW 2700- 6500	53.9	4002	05 ●	EK ●	●	<b>00-7729-05-EK</b>
DALI DT8 / PUSH 220-240V	TW 2700- 6500	53.9	4002	05 ●	EQ ●	●	<b>00-7729-05-EQ</b>

Темно-серая отделка (EK).  
Wykończenie ciemnoszare (EK).

Антрацитово-серая отделка (EQ).  
Wykończenie antracytowe (EQ).



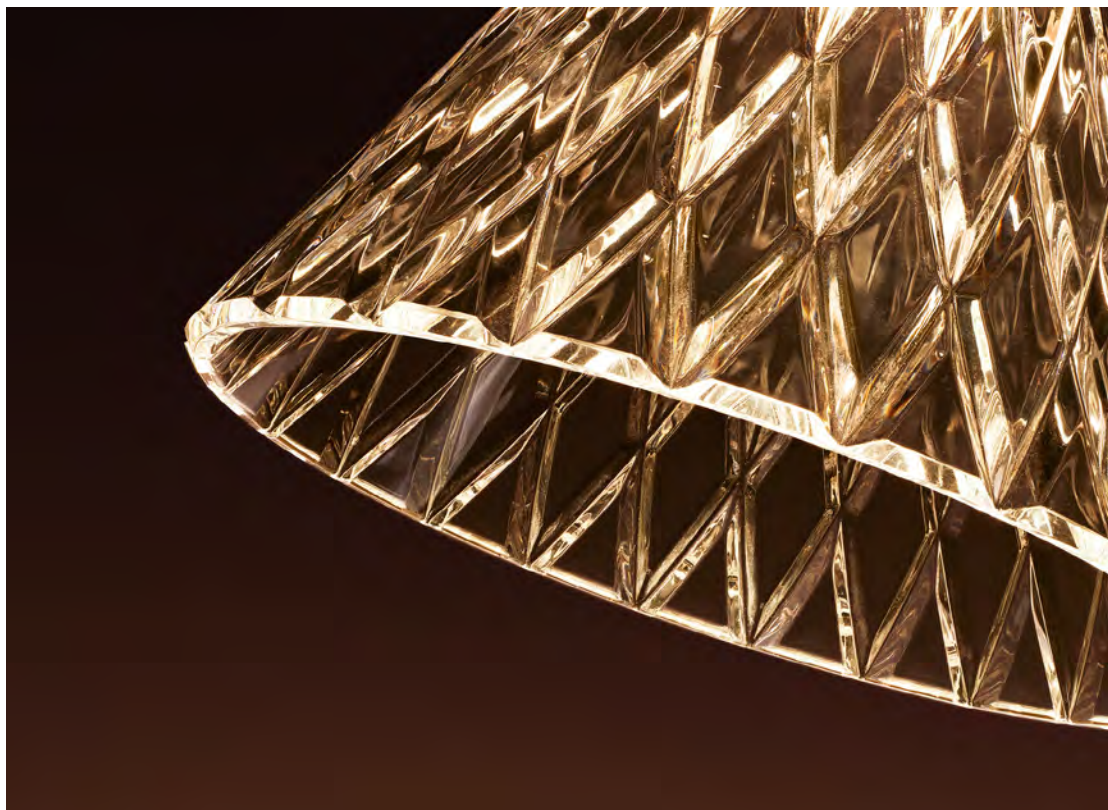

Рассеиватель из метакрилата.  
Klosz z metakrylatu.

Вечная утонченность — Veneto — это светильник с современным классическим дизайном. Легкий рассеиватель из метакрилата и детали в позолоте придают светильнику индивидуальность, уравновешивая его присутствие. Veneto предлагает теплое и укромное освещение, которое также может выступать в качестве акцентного освещения или функционально в формате люстры.

Ponadczasowa delikatność — Veneto to oprawa o klasycznym, współczesnym wzorze. Zarówno lekka struktura klosza z metakrylatu, jak i złote wykończenie oprawy, nadają jej osobowości, równoważąc jej miejsce w przestrzeni. Veneto to ciepłe i intymne oświetlenie, które może być wykorzystywane jako światło akcentujące lub funkcjonalne rozwiązanie w formie żyrandola.





## Veneto Surfaced 1 Body

LED | 2700 K | CRI 80 | 8.3 W Total | 452 Real Lm

BODY MAT ST,AL

DIF MAT PMMA

CLASE I

- 14 Белый / Biały
- 60\* Черный / Czarny
- DL\* Золото / Złoto
- DO Полированная латунь / Polerowany mosiądz

Max. 6000  
Min. 500

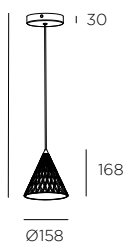

ON-OFF  
100-277V

PHASE CUT  
220-240V

Canopy

Body

Code

14 ○ DO ●  
60 ●\* DO ●  
DL ●\* DO ●

**00-7588-14-DO**  
**00-7588-60-DO**  
**00-7588-DL-DO**

14 ○ DO ●  
60 ●\* DO ●  
DL ●\* DO ●

**00-7589-14-DO**  
**00-7589-60-DO**  
**00-7589-DL-DO**

\*Узнайте условия и сроки поставки в нашем отделе продаж.

\*Proszę skonsultować warunki i terminy dostawy z naszym działem handlowym.

### Veneto Recessed 1 Body

LED | 2700 K | CRI 80 | 8.3 W Total | 452 Real Lm

BODY MAT ST,AL

DIF MAT PMMA

CLASE II

- 14 Белый / Biały
- DO Полированная латунь / Polerowany mosiądz

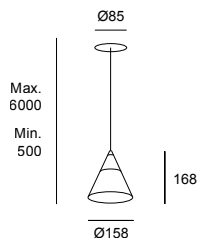

Canopy Body Code

ON-OFF  
100-240V

14 ○ DO ●

**00-7590-14-DO**

PHASE CUT  
220-240V

14 ○ DO ●

**00-7591-14-DO**

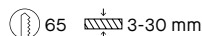

### Veneto Surfaced 3 Bodies

LED | 2700 K | CRI 90 | 23 W Total | 1134 Real Lm

BODY MAT ST,AL

DIF MAT PMMA

CLASE I

- 14 Белый / Biały
- 60\* Черный / Czarny
- DL\* Золото / Złoto
- DO Полированная латунь / Polerowany mosiądz

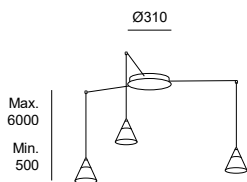

Canopy Body Code

ON-OFF  
100-240V

14 ○ DO ●  
60 ●\* DO ●  
DL ●\* DO ●

**15-7590-14-DO**  
**15-7590-60-DO**  
**15-7590-DL-DO**

0-10V  
100-240V

14 ○ DO ●  
60 ●\* DO ●  
DL ●\* DO ●

**15-7602-14-DO**  
**15-7602-60-DO**  
**15-7602-DL-DO**

DALI  
100-240V

14 ○ DO ●  
60 ●\* DO ●  
DL ●\* DO ●

**15-7596-14-DO**  
**15-7596-60-DO**  
**15-7596-DL-DO**

### Veneto Surfaced 5 Bodies

LED | 2700 K | CRI 90 | 37.5 W Total | 1890 Real Lm

BODY MAT ST,AL

DIF MAT PMMA

CLASE I

- 14 Белый / Biały
- 60\* Черный / Czarny
- DL\* Золото / Złoto
- DO Полированная латунь / Polerowany mosiądz

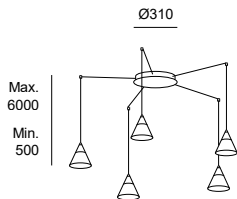

Canopy Body Code

ON-OFF  
100-240V

14 ○ DO ●  
60 ●\* DO ●  
DL ●\* DO ●

**15-7592-14-DO**  
**15-7592-60-DO**  
**15-7592-DL-DO**

0-10V  
100-240V

14 ○ DO ●  
60 ●\* DO ●  
DL ●\* DO ●

**15-7604-14-DO**  
**15-7604-60-DO**  
**15-7604-DL-DO**

DALI  
100-240V

14 ○ DO ●  
60 ●\* DO ●  
DL ●\* DO ●

**15-7598-14-DO**  
**15-7598-60-DO**  
**15-7598-DL-DO**

### Veneto Surfaced 6 Bodies

LED | 2700 K | CRI 90 | 44.8 W Total | 2268 Real Lm

BODY MAT ST,AL

DIF MAT PMMA

CLASE I

- 14 Белый / Biały
- 60\* Черный / Czarny
- DL\* Золото / Złoto
- DO Полированная латунь / Polerowany mosiądz

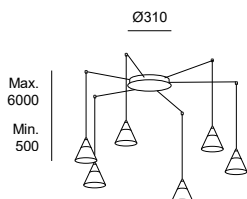

Canopy Body Code

ON-OFF  
100-240V

14 ○ DO ●  
60 ●\* DO ●  
DL ●\* DO ●

**15-7593-14-DO**  
**15-7593-60-DO**  
**15-7593-DL-DO**

0-10V  
100-240V

14 ○ DO ●  
60 ●\* DO ●  
DL ●\* DO ●

**15-7605-14-DO**  
**15-7605-60-DO**  
**15-7605-DL-DO**

DALI  
100-240V

14 ○ DO ●  
60 ●\* DO ●  
DL ●\* DO ●

**15-7599-14-DO**  
**15-7599-60-DO**  
**15-7599-DL-DO**

Тепло алебаstra, применимое к свету — Francesc Vilaró черпал вдохновение в катенарных арках Гауди, создавая это произведение больших размеров, главными составляющими элементами которого являются алебастр и его теплый и уютный свет. Хромированная конструкция диаметром 1,7 м, состоящая из 30 алебастровых тюльпанов, образует классическую люстру в современном стиле.

Światło przykryte ciepłem alabastru — Francesc Vilaró zainspirowany łukami krzywych łańcuchowych Gaudiego stworzył wielkoformatowe dzieło, którego bohaterami są alabaster i jego pełne ciepła, subtelne światło. Chromowana struktura o średnicy 1,7 m, składająca się z 30 alabastrowych kloszy, tworzy klasyczny żyrandol we współczesnym wydaniu.







*Ручная работа из алебаstra.  
Ręczne wykonanie z alabastru.*

## Catenaria Surface

LED | 3000 K | CRI 80 | 8.8 W Total | 580 Real Lm

BODY MAT AL,AISI304

DIF MAT PMMA,ALAB

CLASE I

- 21 Хром / Chrom
- 55 Алебастр / Alabaster

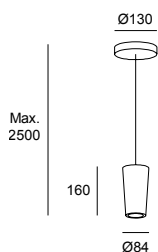

ON-OFF  
100-240V

Canopy Body

21 ● 55 ●

Code

**00-7614-21-55**

## Catenaria Recessed

LED | 3000 K | CRI 80 | 8.8 W Total | 580 Real Lm

BODY MAT AL,AISI304

DIF MAT PMMA,ALAB

CLASE II

- 14 Белый / Biały
- 55 Алебастр / Alabaster

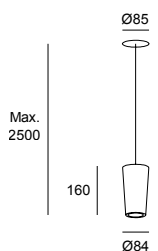

ON-OFF  
100-240V

Canopy Body

14 ● 55 ●

Code

**00-7615-14-55**

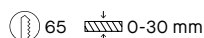

## Catenaria Chandelier

LED | 3000 K | CRI 80 | 17400 Real Lm

BODY MAT AL,MAR,AISI304

DIF MAT PMMA,ALAB

CLASE I

- 21 Хром / Chrom
- 55 Алебастр / Alabaster

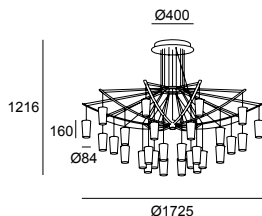

DALI  
100-277V

0-10V  
100-277V

W Total

Canopy

Body

Code

216

21 ●

55 ●

**20-7612-21-55**

232

21 ●

55 ●

**20-7613-21-55**

Накладная потолочная розетка с хромированной отделкой.

Rozeta natynkowa z wykończeniem chromowanym.

Встраиваемая потолочная розетка с белой отделкой.

Rozeta podtynkowa z wykończeniem białym.



# Nimes

N → Nimes

E27 | Max. 15 W

BODY MAT ST

DIF MAT GLA

CLASE II

○ 14 Белый / Biały

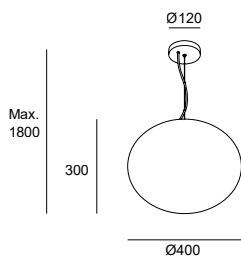

Canopy

14 ○

Difussor

F9 ○

Code

**00-9032-14-F9**

Вечная классика — Классика, которая никогда не подводит. Nimes — лаконичный и функциональный опаловый овал.

Ponadczasowy klasyk — Klasyk, który nigdy nie zawodzi. Nimes to prosty i funkcjonalny opalizujący ował.





# Noway

Francesc Vilaró, 2021

Простота и чистота — в равной мере сочетает в себе простоту, чистоту и аутентичность.

Комбинация двух диффузоров разных размеров с матовой черной и золотистой отделкой обеспечивает неяркое и комфортное освещение.

Prostota i czystość — Noway łączy w sobie jednakowo prostotę, czystość i autentyczność.

Połączenie dwóch struktur kloszy o różnych rozmiarach, z matowym czarnym i złotym wykończeniem, gwarantuje pośrednie i przytulne oświetlenie.







*Оснащена переключателем для выбора необходимой температуры.  
Posiada przełącznik pozwalający na wybór odpowiedniej temperatury.*



## Noway Small

LED | CCT 2700-3000-4000 K | CRI 90 | 18.5 W Total | 618 Real Lm (3000K)

BODY MAT ST

- 05 Черный / Czarny
- DN Матовое золото / Matowe złoto

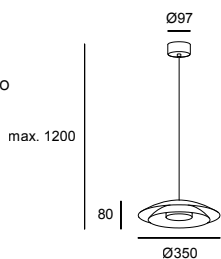

ON-OFF  
220-240V

PHASE CUT  
220-240V

Light For Life  
220-240V

Upper Screen

Lower Screen

Code

05 ●  
DN ●

05 ●  
05 ●

**00-8391-05-05**  
**00-8391-DN-05**

05 ●  
DN ●

05 ●  
05 ●

**00-8392-05-05**  
**00-8392-DN-05**

05 ●  
DN ●

05 ●  
05 ●

**00-8393-05-05**  
**00-8393-DN-05**

## Noway Big

LED | CCT 2700-3000-4000 K | CRI 90 | 24.5 W Total | 813 Real Lm (3000K)

BODY MAT ST

- 05 Черный / Czarny
- DN Матовое золото / Matowe złoto

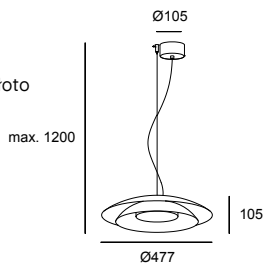

ON-OFF  
220-240V

PHASE CUT  
220-240V

Light For Life  
220-240V

Upper Screen

Lower Screen

Code

05 ●  
DN ●

05 ●  
05 ●

**00-8394-05-05**  
**00-8394-DN-05**

05 ●  
DN ●

05 ●  
05 ●

**00-8395-05-05**  
**00-8395-DN-05**

05 ●  
DN ●

05 ●  
05 ●

**00-8396-05-05**  
**00-8396-DN-05**

Абажур нижнего уровня всегда в черной отделке.  
Dolny abażur posiada zawsze czarne wykończenie.



Индивидуальность и характер — Keops — это коллекция функциональных подвесных светильников, использующих лампочки. Дизайн предназначен для игры с цветом и его различными измерениями.

Светильник имеет простую и универсальную геометрию, в которой подчеркиваются мелкие детали, такие как верхние прорези, которые создают игру света и тени, очень характерную для этого дизайна. Кроме того, светильник позволяет широко использовать цвет каждого уровня, поскольку каждый из них



можно отрегулировать в соответствии с желаемым RAL.

Personalizacja i charakter — Keops jest kolekcją funkcjonalnych lamp wiszących wykorzystujących żarówki. Design ten stawia sobie za cel zabawę kolorami i różnymi rozmiarami. Charakteryzuje się prostymi i wszechstronnymi kształtami, które wyróżniają się drobnymi szczegółami, takimi jak górne żłobienia tworzące grę światła i cienia, co jest bardzo specyficzne dla tego projektu. Co więcej, jest to oprawa oświetleniowa pozwalająca na zabawę kolorem na każdym poziomie na wiele sposobów, gdyż każdy z nich można dopasować do wybranej palety RAL.



*Конфигуратор для индивидуальной настройки.  
Dostępny konfigurator do personalizacji.*

[keops.ledsc4.com](https://keops.ledsc4.com)







*Деталь с эффектом света сквозь верхние прорези.  
Szczegółowe podświetlenie górnych żłobień.*





Отделка может быть выполнена по запросу через конфигуратор.

Personalizowane wykończenia na życzenie za pomocą konfiguratora.





## N → Keops Individual

BODY MAT AL  
CLASE II

- A1 Серо-белый / Серо-белый
- A3 Серо-коричневый / Kolor ciemnoszary
- A4 Кирпично красный / Ceglasty

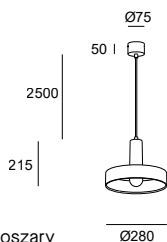

E27 Max. Ø 60 mm | Max. 15 W

Canopy	Level 1	Level 2
A1 <span style="display: inline-block; width: 10px; height: 10px; background-color: #ccc; border-radius: 50%;"></span>	A1 <span style="display: inline-block; width: 10px; height: 10px; background-color: #ccc; border-radius: 50%;"></span>	A1 <span style="display: inline-block; width: 10px; height: 10px; background-color: #ccc; border-radius: 50%;"></span>
A3 <span style="display: inline-block; width: 10px; height: 10px; background-color: #666; border-radius: 50%;"></span>	A3 <span style="display: inline-block; width: 10px; height: 10px; background-color: #666; border-radius: 50%;"></span>	A3 <span style="display: inline-block; width: 10px; height: 10px; background-color: #666; border-radius: 50%;"></span>
A4 <span style="display: inline-block; width: 10px; height: 10px; background-color: #a52a2a; border-radius: 50%;"></span>	A4 <span style="display: inline-block; width: 10px; height: 10px; background-color: #a52a2a; border-radius: 50%;"></span>	A4 <span style="display: inline-block; width: 10px; height: 10px; background-color: #a52a2a; border-radius: 50%;"></span>

Code

**00-9033-A1-A1**  
**00-9033-A3-A1**  
**00-9033-A4-A1**

## N → Keops Triple Ø300

BODY MAT AL  
CLASE II

- A1 Серо-белый / Серо-белый
- A3 Серо-коричневый / Kolor ciemnoszary
- A4 Кирпично красный / Ceglasty

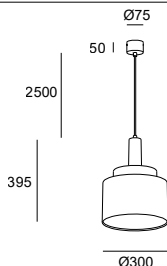

E27 Globe Max. Ø 120 mm | Max. 15 W

Canopy	Level 1	Level 2	Level 3
A4 <span style="display: inline-block; width: 10px; height: 10px; background-color: #a52a2a; border-radius: 50%;"></span>	A4 <span style="display: inline-block; width: 10px; height: 10px; background-color: #a52a2a; border-radius: 50%;"></span>	A3 <span style="display: inline-block; width: 10px; height: 10px; background-color: #666; border-radius: 50%;"></span>	A1 <span style="display: inline-block; width: 10px; height: 10px; background-color: #ccc; border-radius: 50%;"></span>

Code

**00-9035-CV-A1**

## N → Keops Triple Ø400

BODY MAT AL  
CLASE II

- A1 Серо-белый / Серо-белый
- A3 Серо-коричневый / Kolor ciemnoszary
- A4 Кирпично красный / Ceglasty

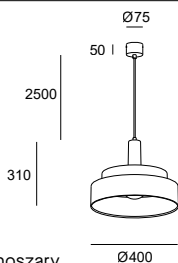

E27 Globe Max. Ø 120 mm | Max. 15 W

Canopy	Level 1	Level 2	Level 3
A3 <span style="display: inline-block; width: 10px; height: 10px; background-color: #666; border-radius: 50%;"></span>	A3 <span style="display: inline-block; width: 10px; height: 10px; background-color: #666; border-radius: 50%;"></span>	A1 <span style="display: inline-block; width: 10px; height: 10px; background-color: #ccc; border-radius: 50%;"></span>	A4 <span style="display: inline-block; width: 10px; height: 10px; background-color: #a52a2a; border-radius: 50%;"></span>

Code

**00-9034-CV-A1**

## N → Keops Triple Ø500

BODY MAT AL  
CLASE II

- A1 Серо-белый / Серо-белый
- A3 Серо-коричневый / Kolor ciemnoszary
- A4 Кирпично красный / Ceglasty

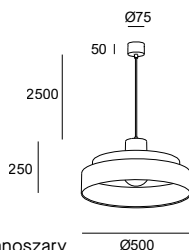

E27 Globe Max. Ø 120 mm | Max. 15 W

Canopy	Level 1	Level 2	Level 3
A1 <span style="display: inline-block; width: 10px; height: 10px; background-color: #ccc; border-radius: 50%;"></span>	A1 <span style="display: inline-block; width: 10px; height: 10px; background-color: #ccc; border-radius: 50%;"></span>	A4 <span style="display: inline-block; width: 10px; height: 10px; background-color: #a52a2a; border-radius: 50%;"></span>	A3 <span style="display: inline-block; width: 10px; height: 10px; background-color: #666; border-radius: 50%;"></span>

Code

**00-9036-CV-A1**



Конфигурируйте свой светильник  
Skonfiguruj oprawę

**Богатство композиций — Attic —** функциональная система освещения, за счет простоты установки и добавления светильников. Свет его лампочек можно использовать как для рабочих зон, так и для создания непринужденной обстановки. Кроме того, эффект освещения, создаваемый боковыми отверстиями абажура, обеспечивает полную интеграцию проводов в окончательную композицию светильника. Благодаря возможности выбора цвета абажуров и трем геометрическим формам, которые можно комбинировать друг с другом, attic представляет собой модульный объект во всех смыслах.



**Bogactwo kompozycji — Attic** to wysoce funkcjonalny system oświetleniowy wyróżniający się niezwykłą łatwością montażu i doboru opraw. Światło z jego żarówek może zostać wykorzystane zarówno w miejscach pracy, jak i w celu stworzenia odprężającej atmosfery. Ponadto, efekt świetlny emitowany przez boczne otwory w abażurze sprawia, że okablowanie jest całkowicie zintegrowane z końcową kompozycją projektu. Ze względu na możliwość dostosowania koloru abażurów i trzy kształty geometryczne, które można ze sobą łączyć, attic jest pod każdym względem produktem modułowym.



*Конфигуратор для индивидуальной настройки.  
Dostępny konfigurator do personalizacji.*

[attic.ledsc4.com](http://attic.ledsc4.com)

# Skonfiguruj Attic Конфигурируйте Attic

## 1 Установка Instalacja

2 варианта установки.  
Z 2 opcjami instalacji.

Недоступен для индивидуальной модели с центральной розеткой.  
Niedostępne dla modelu pojedynczego z podsufitką środkową.

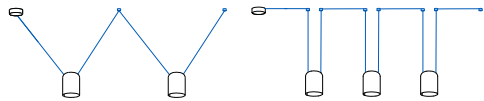
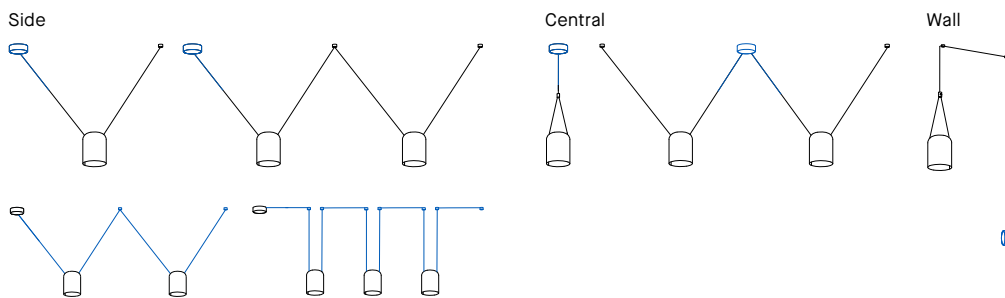

## 2 Длина кабеля Długość kabla

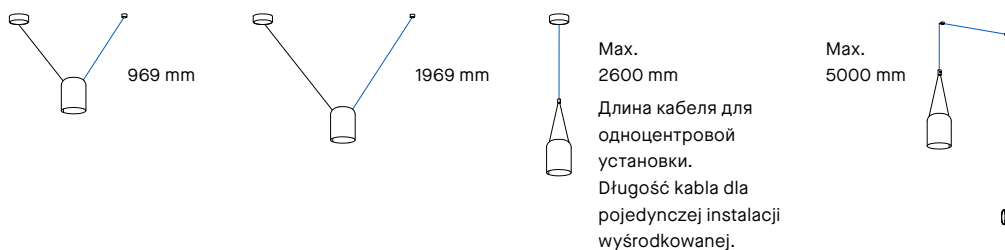

## 3 Абажуром Abażurem



## 4 Стандартные комбинации Standardowe kombinacje

Больше вариантов в конфигураторе  
Więcej dostępnych opcji przy użyciu konfiguratora.

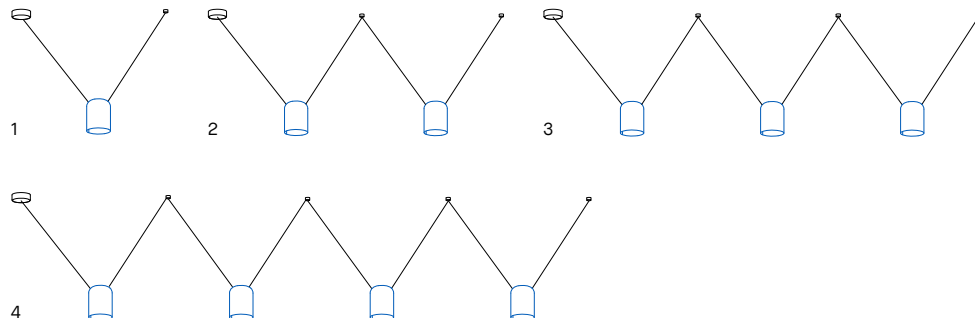

## 5 Отделки Wykończenia

Множественные цвета на заказ по запросу.  
Możliwość personalizacji wielu kolorów na zamówienie.

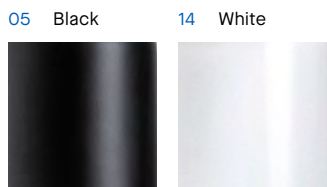

Конфигурируйте свой светильник  
Skonfiguruj oprawę





Пример настройки цвета.  
Przykład personalizacji koloru.



*Потолочные крючки допускают оба варианта установки.  
Zaczepty sufitowe pozwalają na dwie opcje instalacji.*

Возможность персонализации светильников с выбором отделки по запросу.

Możliwość personalizacji opraw oświetleniowych poprzez wybór wykończeń na zamówienie.







**N → Attic Individual**

E27 | Max. 15 W

BODY MAT AL

CLASE II

- 14 Белый / Biały
- 05 Черный / Czarny



Structure	Exterior Screen	Code						
<table border="0"> <tr><td></td><td>05 ●</td></tr> <tr><td></td><td>05 ●</td></tr> </table>		05 ●		05 ●	<table border="0"> <tr><td>05 ●</td></tr> <tr><td>14 ○</td></tr> </table>	05 ●	14 ○	<p><b>00-7388-05-05</b> <b>00-7388-05-14</b></p>
	05 ●							
	05 ●							
05 ●								
14 ○								
<table border="0"> <tr><td></td><td>05 ●</td></tr> <tr><td></td><td>05 ●</td></tr> </table>		05 ●		05 ●	<table border="0"> <tr><td>05 ●</td></tr> <tr><td>14 ○</td></tr> </table>	05 ●	14 ○	<p><b>00-7389-05-05</b> <b>00-7389-05-14</b></p>
	05 ●							
	05 ●							
05 ●								
14 ○								
<table border="0"> <tr><td></td><td>05 ●</td></tr> <tr><td></td><td>05 ●</td></tr> </table>		05 ●		05 ●	<table border="0"> <tr><td>05 ●</td></tr> <tr><td>14 ○</td></tr> </table>	05 ●	14 ○	<p><b>00-9007-05-05</b> <b>00-9007-05-14</b></p>
	05 ●							
	05 ●							
05 ●								
14 ○								

**N → Attic V 1200 mm**

E27 | Max. 15 W

BODY MAT AL

CLASE II

- 14 Белый / Biały
- 05 Черный / Czarny

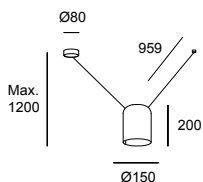

Structure	Exterior Screen	Code						
<table border="0"> <tr><td></td><td>05 ●</td></tr> <tr><td></td><td>05 ●</td></tr> </table>		05 ●		05 ●	<table border="0"> <tr><td>05 ●</td></tr> <tr><td>14 ○</td></tr> </table>	05 ●	14 ○	<p><b>00-7392-05-05</b> <b>00-7392-05-14</b></p>
	05 ●							
	05 ●							
05 ●								
14 ○								
<table border="0"> <tr><td></td><td>05 ●</td></tr> <tr><td></td><td>05 ●</td></tr> </table>		05 ●		05 ●	<table border="0"> <tr><td>05 ●</td></tr> <tr><td>14 ○</td></tr> </table>	05 ●	14 ○	<p><b>00-7393-05-05</b> <b>00-7393-05-14</b></p>
	05 ●							
	05 ●							
05 ●								
14 ○								
<table border="0"> <tr><td></td><td>05 ●</td></tr> <tr><td></td><td>05 ●</td></tr> </table>		05 ●		05 ●	<table border="0"> <tr><td>05 ●</td></tr> <tr><td>14 ○</td></tr> </table>	05 ●	14 ○	<p><b>00-9042-05-05</b> <b>00-9042-05-14</b></p>
	05 ●							
	05 ●							
05 ●								
14 ○								

**N → Attic V 2200 mm**

E27 | Max. 15 W

BODY MAT AL

CLASE II

- 14 Белый / Biały
- 05 Черный / Czarny

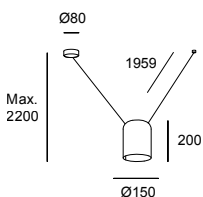

Structure	Exterior Screen	Code						
<table border="0"> <tr><td></td><td>05 ●</td></tr> <tr><td></td><td>05 ●</td></tr> </table>		05 ●		05 ●	<table border="0"> <tr><td>05 ●</td></tr> <tr><td>14 ○</td></tr> </table>	05 ●	14 ○	<p><b>00-7390-05-05</b> <b>00-7390-05-14</b></p>
	05 ●							
	05 ●							
05 ●								
14 ○								
<table border="0"> <tr><td></td><td>05 ●</td></tr> <tr><td></td><td>05 ●</td></tr> </table>		05 ●		05 ●	<table border="0"> <tr><td>05 ●</td></tr> <tr><td>14 ○</td></tr> </table>	05 ●	14 ○	<p><b>00-7391-05-05</b> <b>00-7391-05-14</b></p>
	05 ●							
	05 ●							
05 ●								
14 ○								
<table border="0"> <tr><td></td><td>05 ●</td></tr> <tr><td></td><td>05 ●</td></tr> </table>		05 ●		05 ●	<table border="0"> <tr><td>05 ●</td></tr> <tr><td>14 ○</td></tr> </table>	05 ●	14 ○	<p><b>00-9043-05-05</b> <b>00-9043-05-14</b></p>
	05 ●							
	05 ●							
05 ●								
14 ○								

**N → Attic 2 bodies 1200mm Side**

E27 | 2 × Max. 15 W

BODY MAT AL

CLASE II

- 14 Белый / Biały
- 05 Черный / Czarny

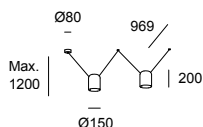

Structure	Exterior Screen	Code						
<table border="0"> <tr><td></td><td>05 ●</td></tr> <tr><td></td><td>05 ●</td></tr> </table>		05 ●		05 ●	<table border="0"> <tr><td>05 ●</td></tr> <tr><td>14 ○</td></tr> </table>	05 ●	14 ○	<p><b>00-7396-05-05</b> <b>00-7396-05-14</b></p>
	05 ●							
	05 ●							
05 ●								
14 ○								
<table border="0"> <tr><td></td><td>05 ●</td></tr> <tr><td></td><td>05 ●</td></tr> </table>		05 ●		05 ●	<table border="0"> <tr><td>05 ●</td></tr> <tr><td>14 ○</td></tr> </table>	05 ●	14 ○	<p><b>00-7397-05-05</b> <b>00-7397-05-14</b></p>
	05 ●							
	05 ●							
05 ●								
14 ○								
<table border="0"> <tr><td></td><td>05 ●</td></tr> <tr><td></td><td>05 ●</td></tr> </table>		05 ●		05 ●	<table border="0"> <tr><td>05 ●</td></tr> <tr><td>14 ○</td></tr> </table>	05 ●	14 ○	<p><b>00-9044-05-05</b> <b>00-9044-05-14</b></p>
	05 ●							
	05 ●							
05 ●								
14 ○								

**N → Attic 2 bodies 2200mm Side**

E27 | 2 × Max. 15 W

BODY MAT AL

CLASE II

- 14 Белый / Biały
- 05 Черный / Czarny

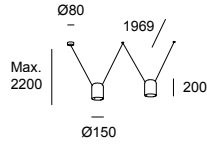

Structure	Exterior Screen	Code
05 ● 05 ●	05 ● 14 ○	<b>00-7394-05-05</b> <b>00-7394-05-14</b>
05 ● 05 ●	05 ● 14 ○	<b>00-7395-05-05</b> <b>00-7395-05-14</b>
05 ● 05 ●	05 ● 14 ○	<b>00-9045-05-05</b> <b>00-9045-05-14</b>

**N → Attic 3 bodies 1200mm Side**

E27 | 3 × Max. 15 W

BODY MAT AL

CLASE II

- 14 Белый / Biały
- 05 Черный / Czarny

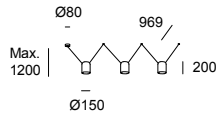

Structure	Exterior Screen	Code
05 ● 05 ●	05 ● 14 ○	<b>00-7400-05-05</b> <b>00-7400-05-14</b>
05 ● 05 ●	05 ● 14 ○	<b>00-7401-05-05</b> <b>00-7401-05-14</b>
05 ● 05 ●	05 ● 14 ○	<b>00-9046-05-05</b> <b>00-9046-05-14</b>

**N → Attic 3 bodies 2200mm Side**

E27 | 3 × Max. 15 W

BODY MAT AL

CLASE II

- 14 Белый / Biały
- 05 Черный / Czarny

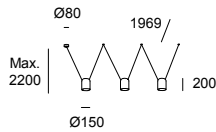

Structure	Exterior Screen	Code
05 ● 05 ●	05 ● 14 ○	<b>00-7398-05-05</b> <b>00-7398-05-14</b>
05 ● 05 ●	05 ● 14 ○	<b>00-7399-05-05</b> <b>00-7399-05-14</b>
05 ● 05 ●	05 ● 14 ○	<b>00-9047-05-05</b> <b>00-9047-05-14</b>

**N → Attic 4 bodies 1200mm Side**

E27 | 4 × Max. 15 W

BODY MAT AL

CLASE II

- 14 Белый / Biały
- 05 Черный / Czarny

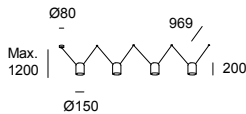

Structure	Exterior Screen	Code
05 ● 05 ●	05 ● 14 ○	<b>00-7404-05-05</b> <b>00-7404-05-14</b>
05 ● 05 ●	05 ● 14 ○	<b>00-7405-05-05</b> <b>00-7405-05-14</b>
05 ● 05 ●	05 ● 14 ○	<b>00-9049-05-05</b> <b>00-9049-05-14</b>

**N → Attic 4 bodies 2200mm Side**

E27 | 4 × Max. 15 W

BODY MAT AL

CLASE II

- 14 Белый / Biały
- 05 Черный / Czarny

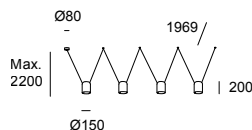

Structure	Exterior Screen	Code
05 ● 05 ●	05 ● 14 ○	<b>00-7402-05-05</b> <b>00-7402-05-14</b>
05 ● 05 ●	05 ● 14 ○	<b>00-7403-05-05</b> <b>00-7403-05-14</b>
05 ● 05 ●	05 ● 14 ○	<b>00-9048-05-05</b> <b>00-9048-05-14</b>

Сильное и гармоничное присутствие — Модульная коллекция Attic дополнилась объемной моделью абажура конической формы, легко заполняющим собой пространство и заботящейся о деталях. По запросу предоставляется возможность выбора любого цвета из палитры RAL.

Silna i harmonijna prezentacja — Modułowa kolekcja Attic zostaje poszerzona o największy element w tej rodzinie: duży, stożkowy abażur, który przejmuje władzę nad przestrzenią, a jednocześnie dba o detale. Możliwość personalizacji koloru z dowolnej palety RAL na zamówienie.



Конфигуратор для индивидуальной настройки.  
Dostępny konfigurator do personalizacji.

[attic.ledsc4.com](http://attic.ledsc4.com)



# Skonfiguruj Attic Конфигурируйте Attic

## 1 Установка Instalacja

### Instalacja

2 варианта установки.  
Z 2 opcjami instalacji.

Недоступен для  
индивидуальной модели с  
центральной розеткой.  
Niedostępne dla modelu  
pojedynczego z podsufitką  
środkową.

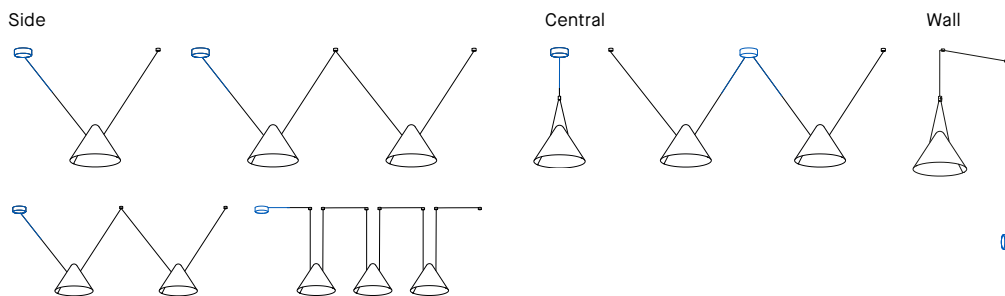

## 2 Длина кабеля Długość kabla

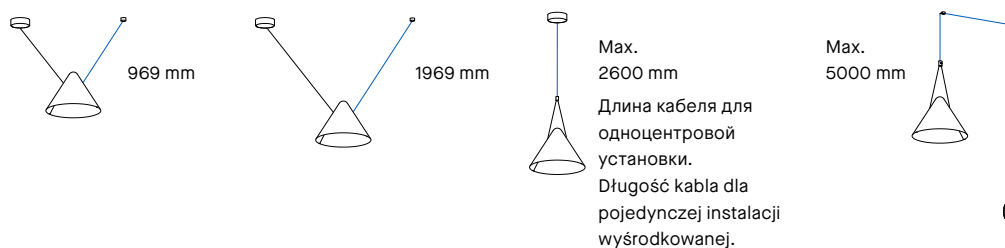

## 4 Стандартные комбинации Standardowe kombinacje

Больше вариантов в  
конфигураторе  
Więcej dostępnych opcji przy  
użyciu konfiguratora.

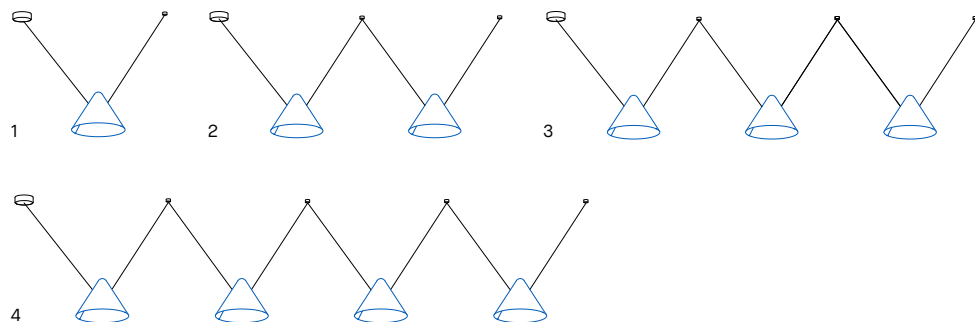

## 5 Отделки Wykończenia

### Wykończenia

Множественные цвета на  
заказ по запросу.  
Możliwość personalizacji  
wielu kolorów na zamówienie.

05 Black



Конфигурируйте свой светильник  
Skonfiguruj oprawę



### Super Attic

BODY MAT AL  
CLASE II

● 05 Черный / Czarny

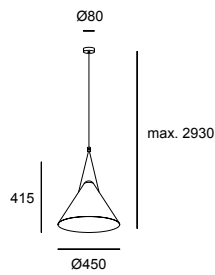

E27 | Max. 15 W

Structure

05 ●

Exterior Screen

05 ●

Code

**00-8348-05-05**

### Super Attic Shape V 1250mm

BODY MAT AL  
CLASE II

● 05 Черный / Czarny

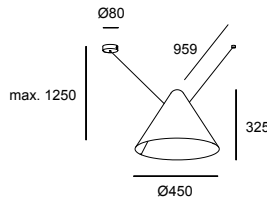

E27 | Max. 15 W

Structure

05 ●

Exterior Screen

05 ●

Code

**00-8365-05-05**

### Super Attic Shape V 2250mm

BODY MAT AL  
CLASE II

● 05 Черный / Czarny

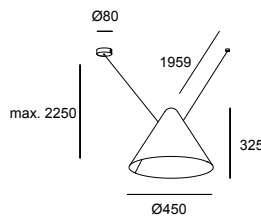

E27 | Max. 15 W

Structure

05 ●

Exterior Screen

05 ●

Code

**00-8364-05-05**

### Super Attic 2 bodies 1250mm Side

BODY MAT AL  
CLASE II

● 05 Черный / Czarny

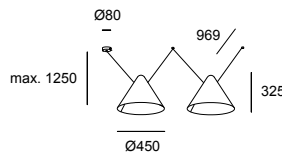

E27 | 2 × Max. 15 W

Structure

05 ●

Exterior Screen

05 ●

Code

**00-8373-05-05**

### Super Attic 2 bodies 2250mm Side

BODY MAT AL  
CLASE II

● 05 Черный / Czarny

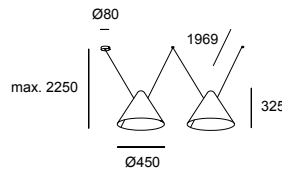

E27 | 2 × Max. 15 W

Structure

05 ●

Exterior Screen

05 ●

Code

**00-8369-05-05**

### Super Attic 3 bodies 1250mm Side

BODY MAT AL  
CLASE II

● 05 Черный / Czarny

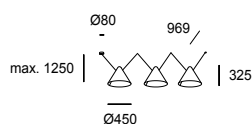

E27 | 3 × Max. 15 W

Structure

05 ●

Exterior Screen

05 ●

Code

**00-8381-05-05**

### Super Attic 3 bodies 2250mm Side

E27 | 3 × Max. 15 W

BODY MAT AL  
CLASE II

● 05 Черный / Czarny

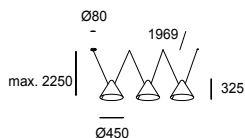

Structure

05 ●

Exterior Screen

05 ●

Code

**00-8377-05-05**

### Super Attic 4 Bodies 1250mm Side

E27 | 4 × Max. 15 W

BODY MAT AL  
CLASE II

● 05 Черный / Czarny

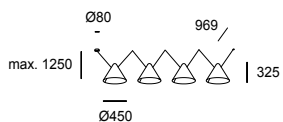

Structure

05 ●

Code

**00-8389-05-05**

### Super Attic 4 Bodies 2250mm Side

E27 | 4 × Max. 15 W

BODY MAT AL  
CLASE II

● 05 Черный / Czarny

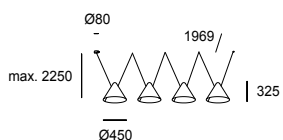

Structure

05 ●

Code

**00-8385-05-05**

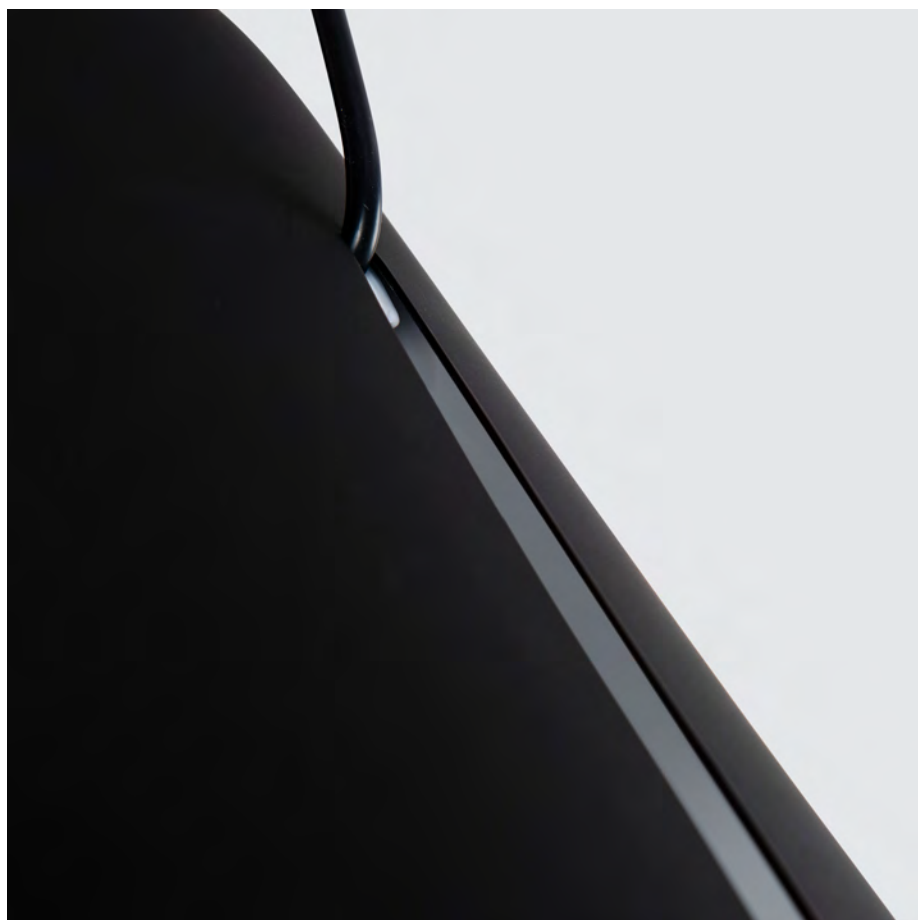

**Природное отличие** — Благодаря простым и чистым линиям h представляет собой новую интерпретацию классического абажура, дополнительная ценность которого заключается в комфорте света. Светильник предлагает функциональный свет для работы, и в то же время создает дополнительный нежный ореол благодаря открытой и слегка утопленной форме верхней стойки,



создавая приятную игру света и тени.

*Настенные светильники → 296, Настольные светильники → 356, Торшеры → 414*

**Naturalny charakter** — Posiadająca proste i wyraźne linie oprawa h to nowa odsłona klasycznego abażuru, w której wartością dodaną jest przyjemne światło. Zapewnia funkcjonalne oświetlenie do pracy, a jednocześnie tworzy dodatkową subtelną poświatę dzięki otwartemu i lekko opadającemu kształtowi górnego ramienia, generując przyjemną grę światła i cienia.

*Kinkiety → 296, Lampy stołowe → 356, Lampy podłogowe → 414*







**N → H Pendant Surface**

LED | 2700 K | CRI 90 | 27.7 W Total | 1207 Real Lm

BODY MAT ST  
DIF MAT ACR  
CLASE I

- 05 Черный / Czarny
- DN Матовое золото / Matowe złoto

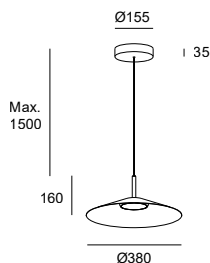

ON-OFF  
220-240V

DALI-2  
220-240V

Finishing

05 ●  
DN ●

05 ●  
DN ●

Code

**00-7742-05-05**  
**00-7742-DN-DN**

**00-9050-05-05**  
**00-9050-DN-DN**

**N → H Pendant Recessed**

LED | 2700 K | CRI 90 | 27.7 W Total | 1207 Real Lm

BODY MAT ST  
DIF MAT ACR  
CLASE I

- 05 Черный / Czarny
- DN Матовое золото / Matowe złoto

черный потолочного крепления  
Rozety czarny

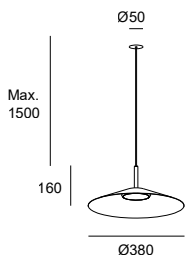

ON-OFF  
220-240V

DALI-2  
220-240V

Finishing

05 ●  
DN ●

05 ●  
DN ●

Code

**00-9052-05-05**  
**00-9052-DN-DN**

**00-9053-05-05**  
**00-9053-DN-DN**

*Деталь с деликатным эффектом верхней подсветки.  
Szczegółowe i subtelne podświetlenie górne.*



## Napa Small

E27 | Max. 15 W

BODY MAT ST

CLASE I

- 05 Черный / Czarny
- DN Матовое золото / Matowe złoto
- EM Серый камень / Kamienna szarość

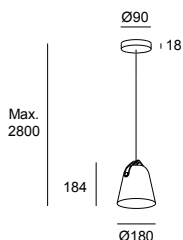

Body

- 05
- 05
- EM

Button

- 05
- DN
- EM

Code

**00-7992-05-05**  
**00-7992-05-DN**  
**00-7992-EM-EM**

черный потолочного крепления

Rozety czarny

## Napa Big

E27 | Max. 15 W

BODY MAT ST

CLASE I

- 05 Черный / Czarny
- DN Матовое золото / Matowe złoto
- EM Серый камень / Kamienna szarość

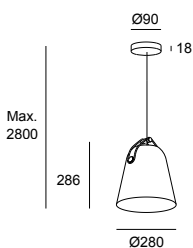

Body

- 05
- 05
- EM

Button

- 05
- DN
- EM

Code

**00-7993-05-05**  
**00-7993-05-DN**  
**00-7993-EM-EM**

черный потолочного крепления

Rozety czarny

Различные комбинации отделки абажура и его деталей.

Różne rodzaje wykończeń abażuru i jego dodatków.



EM-EM



05-DN



05-05



Универсальный дизайн — Napa — это вневременной светильник, нейтральный и с мягкими линиями. Точка света, начинающаяся в вершине, придает ему особую элегантность. В качестве одиночного подвеса или композиции, Napa обеспечивает практичное и функциональное освещение, способное гармонизировать любое пространство.

Wszechstronny projekt — Napa to oprawa ponadczasowa, neutralna i o miękkich liniach. Wyślizgujące się przez wierzchołek światło nadaje wyjątkowej elegancji. Samodzielnie lub w kompozycji, Napa zapewnia praktyczne i funkcjonalne oświetlenie, zdolne do zharmonizowania każdej przestrzeni.

**Переосмысление классики —**  
Этот изящный светильник представляет собой современную интерпретацию классической свечи. Свет создан в соответствии с сутью этого вдохновения, и создает тепло и гармонию. Благодаря своему разнообразию — от простого одиночного изделия до композиционно сложной люстры — candle превратилась в живую коллекцию, которая существенно меняется с появлением двух ее аксессуаров: диска и сферы. Элегантные формы, сохраняющие изначальную изысканность коллекции.

**Reinterpretacja klasyka —** Ta delikatna oprawa jest współczesną reinterpretacją klasycznej świecy. Powstała ona z zachowaniem ducha tej inspiracji, tworząc ciepło i harmonię. Począwszy od prostoty początkowego modelu, aż po złożoność kompozycji żyrandola, candle została przeistoczona w żywą kolekcję, która podlega znaczącym modyfikacjom poprzez dodanie dwóch akcesoriów — dysku i kuli. Są to podstawowe formy, które podtrzymują pierwotną delikatność kolekcji.







Имеющиеся в наличии аксессуары: опаловый циферблат и диск с черной или золотистой отделкой.  
Dostępne akcesoria: kula opalizująca i dysk o wykończeniu czarnym lub złotym.







Возможность выбора между простыми конструкциями или большими люстрами.  
Możliwość wyboru pomiędzy prostymi konstrukcjami a dużymi żyrandolami.





*По запросу возможен выбор цвета.  
Kolory niestandardowe na zamówienie.*

*В двух размерах.  
Dostępne w dwóch rozmiarach.*



## Candle 1 Body Surface

LED | 2700 K | CRI 90 | 4.1 W Total | 154 Real Lm

BODY MAT ST,AL

DIF MAT PMMA

CLASE I

- 60 Черный / Czarny
- 27 Латунь / Mosiądz

черный потолочного крепления  
Rozety czarny

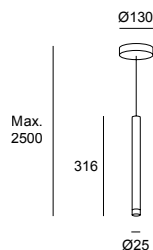

ON-OFF  
100-240V

Body

- 27
- 60

Code

**00-6017-27-27**  
**00-6017-60-60**

## Candle 1 Body Recessed

LED | 2700 K | CRI 90 | 4.1 W Total | 154 Real Lm

BODY MAT ST,AL

DIF MAT PMMA

CLASE I

- 60 Черный / Czarny
- 27 Латунь / Mosiądz

белый потолочного крепления  
Rozety biały

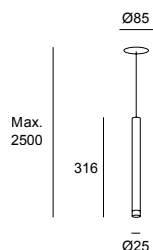

ON-OFF  
100-240V

Body

- 27
- 60

Code

**00-6018-27-27**  
**00-6018-60-60**



## Candle XXS 1 Body Surface

LED | 2700 K | CRI 90 | 4.1 W Total | 154 Real Lm

BODY MAT ST,AL

DIF MAT PMMA

CLASE I

- 60 Черный / Czarny
- 27 Латунь / Mosiądz

черный потолочного крепления  
Rozety czarny

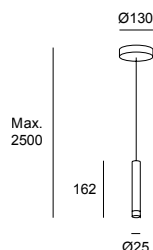

ON-OFF  
100-240V

Body

- 27
- 60

Code

**00-8527-27-27**  
**00-8527-60-60**

## Candle XXS 1 Body Recessed

LED | 2700 K | CRI 90 | 4.1 W Total | 154 Real Lm

BODY MAT ST,AL

DIF MAT PMMA

CLASE I

- 60 Черный / Czarny
- 27 Латунь / Mosiądz

белый потолочного крепления  
Rozety biały

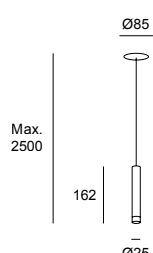

ON-OFF  
100-240V

Body

- 27
- 60

Code

**00-8528-27-27**  
**00-8528-60-60**

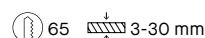

Не включено  
Niedołączony

Диск из алюминия (1 шт.)

Płyta aluminiowa (1 шт.)

Диск из алюминия (1 шт.)

Płyta aluminiowa (1 шт.)

Аксессуар candle диффузор матовое стекло (1 шт.)

Akcesorium Candle klosz szkło matowe (1 шт.)

**71-6022-60-60**

**71-6022-27-27**

**71-8318-F9-F9**

### Candle 3 Bodies

BODY MAT ST,AL

DIF MAT PMMA

CLASE I

- 60 Черный / Czarny
- 27 Латунь / Mosiądz

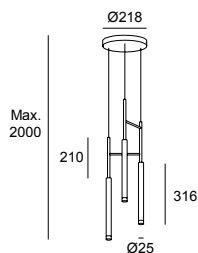

LED | 2700 K | CRI 90 | 11.5 W Total | 461 Real Lm



Canopy Body

Code

PHASE CUT  
220-240V

27	<span style="display: inline-block; width: 10px; height: 10px; background-color: #c08040; border-radius: 50%;"></span>	27	<span style="display: inline-block; width: 10px; height: 10px; background-color: #c08040; border-radius: 50%;"></span>
60	<span style="display: inline-block; width: 10px; height: 10px; background-color: black; border-radius: 50%;"></span>	60	<span style="display: inline-block; width: 10px; height: 10px; background-color: black; border-radius: 50%;"></span>

**00-6021-27-27**  
**00-6021-60-60**

### Candle 5 Bodies Chandelier

BODY MAT ST,AL

DIF MAT PMMA

CLASE I

- 60 Черный / Czarny
- 27 Латунь / Mosiądz

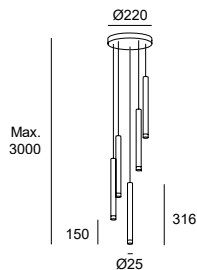

LED | 2700 K | CRI 90 | 16.8 W Total | 844 Real Lm



Canopy Body

Code

0-10V / 1-10V / PUSH/ DALI  
100-240V

60	<span style="display: inline-block; width: 10px; height: 10px; background-color: black; border-radius: 50%;"></span>	27	<span style="display: inline-block; width: 10px; height: 10px; background-color: #c08040; border-radius: 50%;"></span>
60	<span style="display: inline-block; width: 10px; height: 10px; background-color: black; border-radius: 50%;"></span>	60	<span style="display: inline-block; width: 10px; height: 10px; background-color: black; border-radius: 50%;"></span>

**00-8317-60-27**  
**00-8317-60-60**

Не включено / Nie dołączony

Аксессуар candle диффузор матовое стекло (1 шт.)  
Akcesorium Candle klosz szkło matowe (1 шт.)

**71-8318-F9-F9**

### Candle XXS 5 Bodies Chandelier

BODY MAT ST,AL

DIF MAT PMMA

CLASE I

- 60 Черный / Czarny
- 27 Латунь / Mosiądz

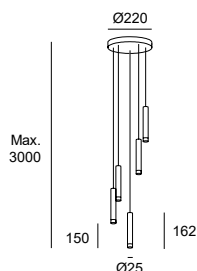

LED | 2700 K | CRI 80 | 16.8 W Total | 844 Real Lm



Canopy Body

Code

0-10V / 1-10V / PUSH/ DALI  
100-240V

60	<span style="display: inline-block; width: 10px; height: 10px; background-color: black; border-radius: 50%;"></span>	27	<span style="display: inline-block; width: 10px; height: 10px; background-color: #c08040; border-radius: 50%;"></span>
60	<span style="display: inline-block; width: 10px; height: 10px; background-color: black; border-radius: 50%;"></span>	60	<span style="display: inline-block; width: 10px; height: 10px; background-color: black; border-radius: 50%;"></span>

**00-8537-60-27**  
**00-8537-60-60**

Не включено / Nie dołączony

Аксессуар candle диффузор матовое стекло (1 шт.)  
Akcesorium Candle klosz szkło matowe (1 шт.)

**71-8318-F9-F9**

### Candle 15 Bodies Chandelier

BODY MAT ST,AL

DIF MAT PMMA

CLASE I

- 27 Латунь / Mosiądz

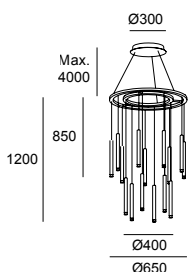

LED | 2700 K | CRI 90 | 54.7 W Total | 2304 Real Lm



Canopy Body

Code

0-10V  
100-277V

27	<span style="display: inline-block; width: 10px; height: 10px; background-color: #c08040; border-radius: 50%;"></span>	27	<span style="display: inline-block; width: 10px; height: 10px; background-color: #c08040; border-radius: 50%;"></span>
----	--	----	--

**00-6019-27-27**

DALI  
100-277V

27	<span style="display: inline-block; width: 10px; height: 10px; background-color: #c08040; border-radius: 50%;"></span>	27	<span style="display: inline-block; width: 10px; height: 10px; background-color: #c08040; border-radius: 50%;"></span>
----	--	----	--

**00-6020-27-27**

Не включено / Nie dołączony

Аксессуар candle диффузор матовое стекло (1 шт.)  
Akcesorium Candle klosz szkło matowe (1 шт.)

**71-8318-F9-F9**

### Candle 18 Bodies Chandelier

BODY MAT ST,AL

BODY DIF PMMA

CLASE I

- 27 Латунь / Mosiądz

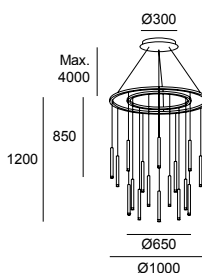

LED | 2700 K | CRI 90 | 70.3 W Total | 2765 Real Lm



Canopy Body

Code

0-10V  
100-277V

27	<span style="display: inline-block; width: 10px; height: 10px; background-color: #c08040; border-radius: 50%;"></span>	27	<span style="display: inline-block; width: 10px; height: 10px; background-color: #c08040; border-radius: 50%;"></span>
----	--	----	--

**00-6066-27-27**

DALI  
100-277V

27	<span style="display: inline-block; width: 10px; height: 10px; background-color: #c08040; border-radius: 50%;"></span>	27	<span style="display: inline-block; width: 10px; height: 10px; background-color: #c08040; border-radius: 50%;"></span>
----	--	----	--

**00-6067-27-27**

Не включено / Nie dołączony

Аксессуар candle диффузор матовое стекло (1 шт.)  
Akcesorium Candle klosz szkło matowe (1 шт.)

**71-8318-F9-F9**

## Candle 18 Bodies

LED | 2700 K | CRI 90 | 60.2 W Total | 2765 Real Lm

BODY MAT ST,AL

DIF MAT PMMA

CLASE I

- 14 Белый / Biały
- 60 Черный / Czarny
- 27 Латунь / Mosiądz

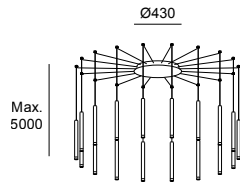

0-10V  
100-277V

DALI  
100-277V

Canopy

Body

Code

14   
14

27   
60

**00-6666-14-27**  
**00-6666-14-60**

14   
14

27   
60

**00-6667-14-27**  
**00-6667-14-60**

## Candle XXS 18 Bodies

LED | 2700 K | CRI 90 | 60.2 W Total | 2765 Real Lm

BODY MAT ST,AL

DIF MAT PMMA

CLASE I

- 14 Белый / Biały
- 60 Черный / Czarny
- 27 Латунь / Mosiądz

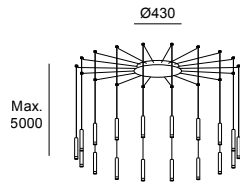

0-10V  
100-277V

DALI  
100-277V

Canopy

Body

Code

14   
14

27   
60

**00-8533-14-27**  
**00-8533-14-60**

14   
14

27   
60

**00-8534-14-27**  
**00-8534-14-60**

## Candle 30 Bodies

LED | 2700 K | CRI 90 | 109.4 W Total | 4608 Real Lm

BODY MAT ST,AL

DIF MAT PMMA

CLASE I

- 14 Белый / Biały
- 60 Черный / Czarny
- 27 Латунь / Mosiądz

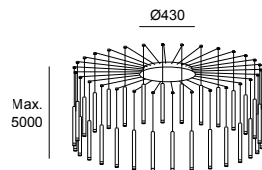

0-10V  
100-277V

DALI  
100-277V

Canopy

Body

Code

14   
14

27   
60

**00-6668-14-27**  
**00-6668-14-60**

14   
14

27   
60

**00-6669-14-27**  
**00-6669-14-60**

## Candle XXS 30 Bodies

LED | 2700 K | CRI 90 | 109.4 W Total | 4608 Real Lm

BODY MAT ST,AL

DIF MAT PMMA

CLASE I

- 14 Белый / Biały
- 60 Черный / Czarny
- 27 Латунь / Mosiądz

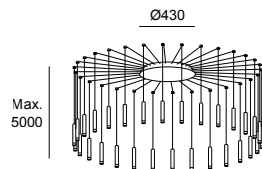

0-10V  
100-277V

DALI  
100-277V

Canopy

Body

Code

14   
14

27   
60

**00-8535-14-27**  
**00-8535-14-60**

14   
14

27   
60

**00-8536-14-27**  
**00-8536-14-60**

**Баланс** — Пирамидальная форма подвесного Tubs привносит присутствие и индивидуальность в пространство, в котором он расположен, и сама по себе становится декоративным элементом. При теплом освещении направляющие рассеиватели коллекции легко формируют окружающий свет.



*Настенные светильники → 276, Настольные светильники → 358, Торшеры → 416*

**Рównowaga** — Piramidalny kształt wiszących lamp Tubs dodaje przestrzeni atrakcyjności i charakteru oraz staje się elementem dekoracyjnym samym w sobie. Dzięki ich ciepłemu oświetleniu, ruchome klosze z kolekcji pozwalają w łatwy sposób modelować światło.

*Kinkiety → 276, Lampy stołowe → 358  
Lampy podłogowe → 416*







### Tubs 900mm

LED | CRI 90 | 29 W Total

BODY MAT AL

DIF MAT PC

CLASE I

● 05 Черный / Czarny

○ M1 Белый опаловый / Biały opal

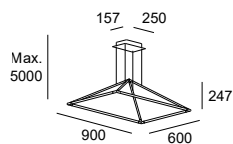

K

Real Lm

Structure

Difussor

Code

ON-OFF  
120-277V

2700

1935

05 ●

M1 ○

**00-A122-05-M1**

DALI-2/PUSH  
120-277V

2700

1935

05 ●

M1 ○

**00-A124-05-M1**

ON-OFF  
120-277V

3000

2250

05 ●

M1 ○

**00-5999-05-M1**

DALI-2  
120-277V

3000

2250

05 ●

M1 ○

**00-6001-05-M1**

### Tubs 1200mm

LED | CRI 90 | 38 W Total

BODY MAT AL

DIF MAT PC

CLASE I

● 05 Черный / Czarny

○ M1 Белый опаловый / Biały opal

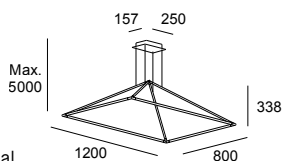

K

Real Lm

Structure

Difussor

Code

ON-OFF  
100-277V

2700

2360

05 ●

M1 ○

**00-A123-05-M1**

DALI-2/PUSH  
120-277V

2700

2360

05 ●

M1 ○

**00-A125-05-M1**

ON-OFF  
100-240V

3000

2745

05 ●

M1 ○

**00-6000-05-M1**

DALI-2  
100-277V

3000

2745

05 ●

M1 ○

**00-6002-05-M1**



**Движение в балансе** — Франческ Виларо был вдохновлен мобилиями скульптора Александра Колдера для создания коллекции Invisible, которая стремится найти баланс между линиями, образующими структуру, и кругом, который соединяет их, создавая противовес. В этой композиции весов светильник может быть направлен в любую точку, открыто проецируя акцентный свет, с большой свободой движений во всех его версиях. Invisible — это культовый светильник, получивший премию German Design Award.



Настенные светильники → 280, 306, Настольные светильники → 370, Торшеры → 420

**Zmiany w równowadze** — Przy projektowaniu kolekcji Invisible Francesc Vilaró czerpał inspirację z projektów rzeźbiarza Alexandra Caldera, dążąc do równowagi między tworzącymi strukturę liniami a łączącym je kołem jako przeciwwagą. Ta kompozycja równowagi pozwala skierować światło na dowolny punkt, emitując światło akcentujące w bardzo naturalny sposób przy dużej swobodzie ruchu we wszystkich jego wersjach. Invisible to emblematiczna kolekcja, która otrzymała nagrodę German Design Award.

Kinkiety → 280, 306, Lampy stołowe → 370, Lampy podłogowe → 420

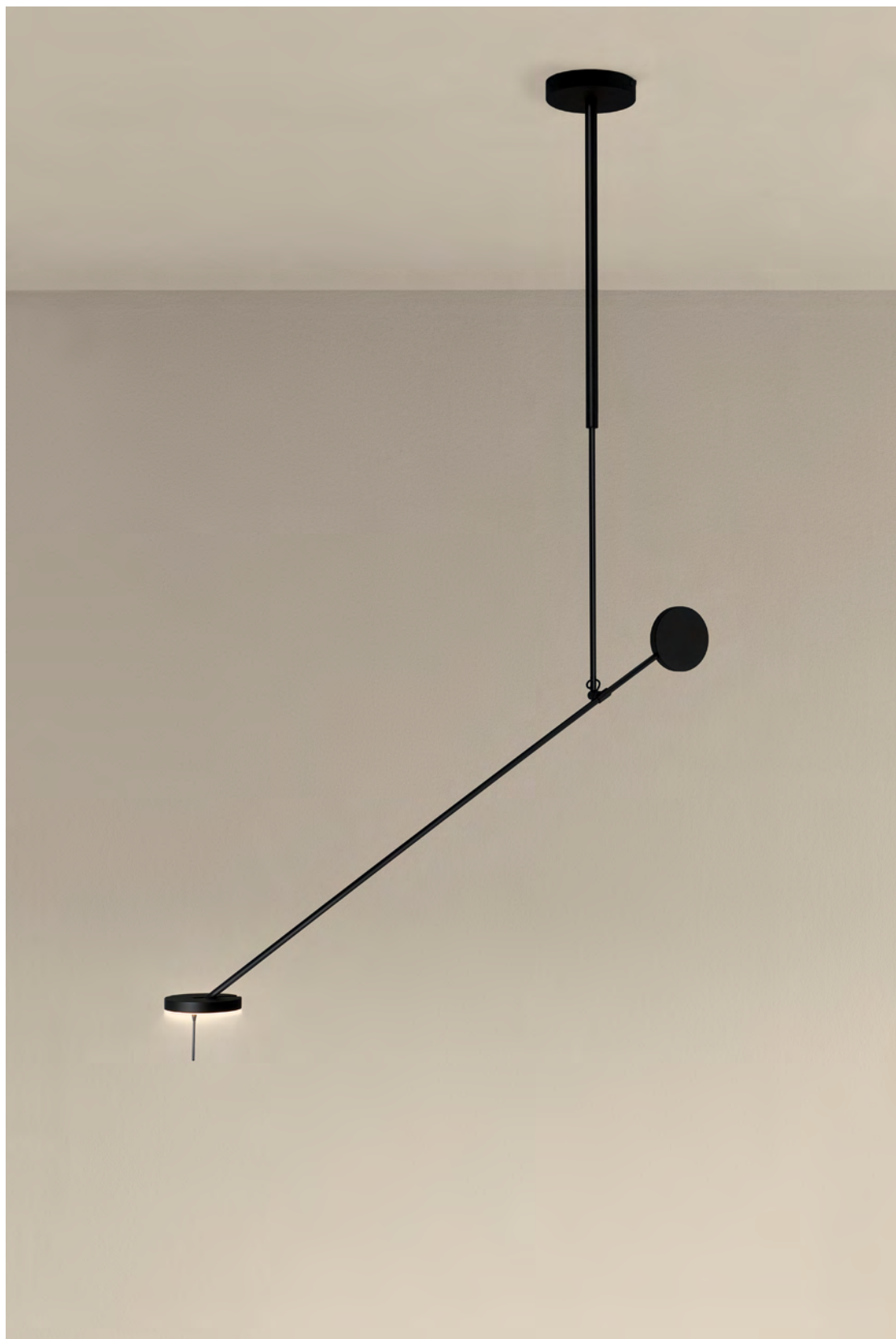

*Награжден премией German Design Award en 2016.  
Odznaczona nagrodą German Design Award w 2016.*





### Invisible Single Fixed

LED | CRI 80

BODY MAT ST,AL

DIF MAT PMMA

CLASE II

↻ 350°

● 05 Черный / Czarny

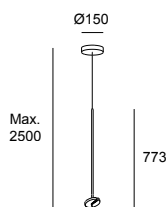

K

W Total

Real Lm

Structure

Code

	PHASE CUT	2700	12.2	551	05	●	00-7382-05-05
	220-240V	3000	10.5	550	05 <td>●</td> <th>00-5693-05-05</th>	●	00-5693-05-05

### Invisible Single Adjustable

LED | CRI 80

BODY MAT ST,AL

DIF MAT PMMA

CLASE II

↻ 350°

↷ 90°

● 05 Черный / Czarny

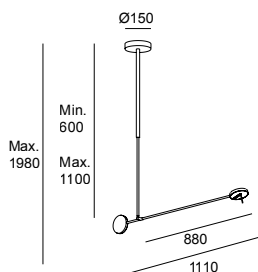

K

W Total

Real Lm

Structure

Code

	PHASE CUT	2700	12.2	551	05	●	00-7383-05-05
	220-240V	3000	10.5	550	05 <th>●</th> <th>00-5694-05-05</th>	●	00-5694-05-05

### Invisible 3 Bodies

LED | CRI 90 | 28.5 W Total

BODY MAT ST,AL

DIF MAT PMMA

CLASE II

↻ 350°

↷ 90°

● 05 Черный / Czarny

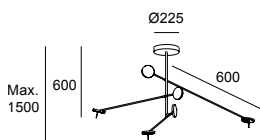

K

Real Lm

Structure

Code

	ON-OFF	2700	1602	05 <td>●</td> <td>00-7384-05-05</td>	●	00-7384-05-05
	100-240V					
	PHASE CUT	2700	1602	05 <td>●</td> <td>00-7385-05-05</td>	●	00-7385-05-05
	220-240V					
	ON-OFF	3000	1650	05 <td>●</td> <td>00-5695-05-05</td>	●	00-5695-05-05
	100-240V					
	PHASE CUT	3000	1650	05 <td>●</td> <td>00-5696-05-05</td>	●	00-5696-05-05
	220-240V					

Вращая плафон можно регулировать направление света.  
Obrotowa podstawa pozwala na ukierunkowanie światła.

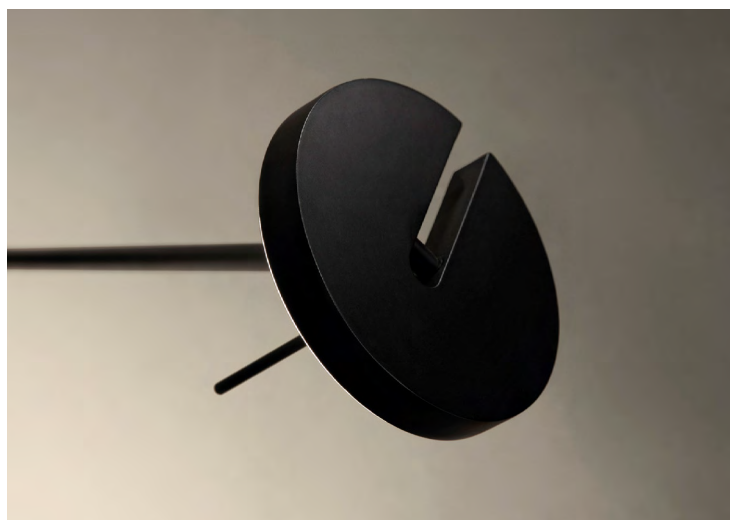

Стиль и элегантность — Современность, стиль и контроль угла освещения - вот столпы, на которых держится предложение Nathrang.

Prolix может похвастаться не только граненым силуэтом, но и большим техническим преимуществом благодаря усовершенствованной оптике, которая позволяет регулировать угол света для достижения



желаемого светового эффекта.

Потолочные светильники → 247, Настенные светильники → 282

Styl i elegancja — Współczesność, styl i kontrola kąta padania światła to filary, na których opiera się propozycja Nathrang. Prolix, nie tylko szczyli się fasetowaną sylwetką, ale ma również duże zalety techniczne dzięki zaawansowanej optyce, która umożliwia regulację kąta świecenia w celu uzyskania pożądanego efektu świetlnego.

Plafonierey → 247, Kinkiety → 282





Регулируемая оптика для регулировки угла освещения. (Увеличение 15°-50°)  
Regulowana optyka umożliwiająca dopasowanie kąta padania światła. (Zoom 15°-50°)



## Prolix Surface

LED | 2700 K | CRI 90 | 7.6 W Total | 217 Real Lm

BODY MAT AL  
DIF MAT PMMA  
CLASE II

- 05 Черный / Czarny
- DN Матовое золото / Matowe złoto

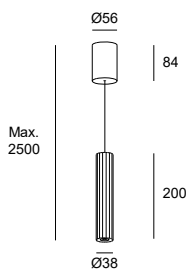

Canopy Body

Code

PHASE CUT  
220-240V

- |    |   |    |   |
|----|---|----|---|
| 05 | ● | 05 | ● |
| DN | ● | DN | ● |

**00-8513-05-05**  
**00-8513-DN-DN**

## Prolix Recessed

LED | 2700 K | CRI 90 | 7.6 W Total | 217 Real Lm

BODY MAT AL  
DIF MAT PMMA  
CLASE II

- 05 Черный / Czarny
- DN Матовое золото / Matowe złoto

белый потолочного крепления  
Rozety biały

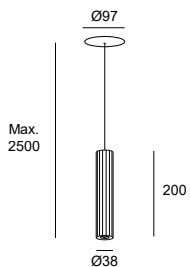

Body

Code

PHASE CUT  
220-240V

- |    |   |
|----|---|
| 05 | ● |
| DN | ● |

**00-8514-05-05**  
**00-8514-DN-DN**

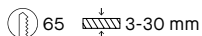

Ключ для ручной регулировки оптической апертуры.  
Klucz do ręcznej regulacji otworu optyki.





Красота эфемерного — Dew — это органическая композиция, которая исследует свет и эфемерную красоту, черпая вдохновение в капельках росы весенним утром. Линейная конфигурация, состоящая из линии овальных точек, соединенных алюминиевыми элементами на разных расстояниях, это семейство представляет собой декоративную коллекцию с ярко выраженным техническим характером. Dew представлена как в вертикальной, так и в горизонтальной вариациях, что делает возможным любое сочетание и угол.

Piękno ulotności — Dew to organiczna kompozycja zgłębiająca światło i efemeryczne piękno, której inspiracją były krople росы w wiosenny poranek. Liniowa kompozycja tworzona przez szereg owalnych punktów połączonych aluminiowymi elementami rozmieszczonymi w różnych odstępach sprawia, że jest to kolekcja dekoracyjna o silnym charakterze technicznym. Model Dew jest dostępny w wersji pionowej i poziomej, dzięki czemu możliwa jest dowolna kompozycja i kąt nachylenia.









**N → Dew 992mm**

LED | 2700 K | CRI 90 | 13 W Total | 782 Real Lm

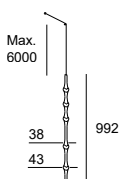
BODY MAT AL  
DIF MAT PC

- 05 Черный / Czarny
- M1 Белый опаловый / Biały opal



		Structure	Difussor	Code
	Ø160 DALI 220-240V	05 ●	M1 ○	<b>00-8304-05-M1</b>
	O-10V 220-240V	05 ●	M1 ○	<b>00-8305-05-M1</b>
	Ø97 DALI-2 / PUSH / 1-10V 220-240V	05 ●	M1 ○	<b>00-8656-05-M1</b>
	Ø50 DALI-2 / PUSH / 1-10V 220-240V	05 ●	M1 ○	<b>00-8658-05-M1</b>



**N → Dew 995mm**

LED | 2700 K | CRI 90 | 13 W Total | 782 Real Lm

BODY MAT AL  
DIF MAT PC

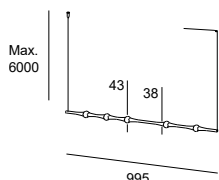
- 05 Черный / Czarny
- M1 Белый опаловый / Biały opal



		Structure	Difussor	Code
	Ø160 DALI 220-240V	05 ●	M1 ○	<b>00-8302-05-M1</b>
	O-10V 220-240V	05 ●	M1 ○	<b>00-8303-05-M1</b>
	Ø97 DALI-2 / PUSH / 1-10V 220-240V	05 ●	M1 ○	<b>00-8646-05-M1</b>
	Ø50 DALI-2 / PUSH / 1-10V 220-240V	05 ●	M1 ○	<b>00-8648-05-M1</b>



**N → Dew 1700mm**

LED | 2700 K | CRI 90 | 21.1 W Total | 1383 Real Lm

BODY MAT AL  
DIF MAT PC

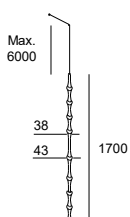
- 05 Черный / Czarny
- M1 Белый опаловый / Biały opal



		Structure	Difussor	Code
	Ø160 DALI 220-240V	05 ●	M1 ○	<b>00-8306-05-M1</b>
	O-10V 220-240V	05 ●	M1 ○	<b>00-8307-05-M1</b>
	Ø97 DALI-2 / PUSH / 1-10V 220-240V	05 ●	M1 ○	<b>00-8667-05-M1</b>
	Ø50 DALI-2 / PUSH / 1-10V 220-240V	05 ●	M1 ○	<b>00-8669-05-M1</b>

Поверхностная потолочная розетка  
Rozeta natynkowa

Встраиваемая потолочная розетка  
Rozeta podtynkowa

Встраиваемая потолочная мини-розетка  
Mini rozeta podtynkowa



Переход от вакуума к свету — Alive представляет собой минимальную экспрессию, позволяющую бесшумно достичь точки света. Благодаря гармоничной прогрессии его дизайн справляется с задачей перехода от пустоты к свету. Такое преобразование становится возможным, когда композиция создается с использованием рассеивателя из тонированного стекла, который постепенно становится матовым, позволяя перейти от акцентного света к очень приятному рассеянному свету.



Przemiana pustki w punkt świetlny — Alive odzwierciedla minimalizm, który w dyskretny sposób przechodzi do punktu świetlnego. Wraz z harmonijnym postępem, jej design jest odpowiedzią na przemianę przestrzeni z pustki do światła. Owo przejście zmienia się, gdy kompozycja jest wyposażona w klosz z barwionego szkła, który płynnie przechodzi od światła akcentującego do niezwykle przyjemnego światła otaczającego.







## Alive Single

BODY MAT ST,AL  
DIF MAT PMMA  
CLASE II

● 05 Черный / Czarny

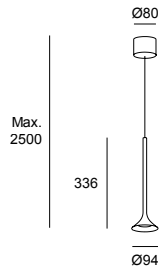

LED | 2700 K | CRI 80 | 8.5 W Total | 492 Real Lm



ON-OFF  
100-240V

Structure

05 ●

Code

**00-6670-05-05**

## Alive Single with glass difusor

BODY MAT ST,AL  
DIF MAT PMMA,GLA  
CLASE II

● 05 Черный / Czarny  
○ F1 Пескоструйное стекло /  
Szkło piaskowane

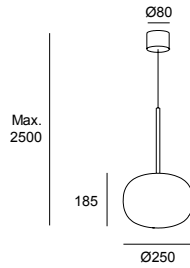

LED | 2700 K | CRI 80 | 8.5 W Total | 454 Real Lm



ON-OFF  
100-277V

Structure Difusor

05 ● F1 ○

Code

**00-6671-05-F1**

*Вариант с овальным рассеивателем из тонированного выдувного вручную стекла.  
Wersja z owalnym kloszem z barwionego, dmuchanego i formowanego ręcznie kryształu.*



# Punto

Глубокая индивидуальность в небольшой точке света — Punto — это коллекция подвесных светильников, в которой ярко выраженная индивидуальность сосредоточена в минимальной точке света. Простая версия незаметно и плавно интегрируется в пространство; множественный вариант, напротив, может быть составлен гораздо более сложным образом, сохраняя при этом свою высокую эстетическую ценность.

Cały charakter w jednym, minimalnym punkcie świetlnym — Punto jest kolekcją lamp wiszących, która skupia cały charakter w jednym, minimalnym punkcie świetlnym. Prosta wersja wkomponowuje się w przestrzeń w sposób dyskretny i płynny, z kolei wersja rozbudowana pozwala na znacznie bardziej złożone kompozycje, ale zawsze zachowując swoje wysokie walory estetyczne.





### Punto Single Surface

LED | 3000 K | CRI 90 | 6.5 W Total | 329 Real Lm

BODY MAT AL

CLASE I

● 05 Черный / Czarny

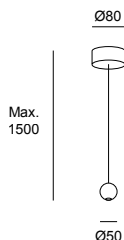

ON-OFF  
100-277V

Structure

05 ●

Code

**00-7898-05-05**

### Punto Single Recessed

LED | 3000 K | CRI 90 | 6.5 W Total | 329 Real Lm

BODY MAT AL

CLASE II

● 05 Черный / Czarny

белый потолочного крепления  
Rozety biały

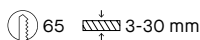
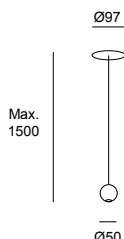

PHASE CUT / PUSH  
220-240V

1-10V/PUSH/DALI  
220-240V

ON-OFF  
100-277V

Structure

05 ●

05 ●

05 ●

Code

**00-7900-05-05**

**00-7901-05-05**

**00-7899-05-05**

### Punto Multiple Surface

LED | 3000 K | CRI 90 | 24.3 W Total | 625 Real Lm

BODY MAT AL

CLASE I

● 05 Черный / Czarny

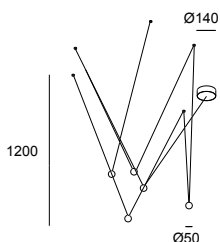

ON-OFF  
100-240V

Structure

05 ●

Code

**00-7902-05-05**

### Punto Multiple Recessed

LED | 3000 K | CRI 90 | 29 W Total | 1645 Real Lm

BODY MAT AL

CLASE II

● 05 Черный / Czarny

белый потолочного крепления  
Rozety biały

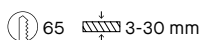
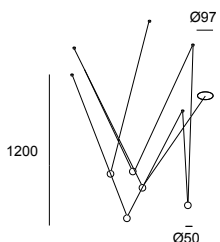

0-10V / 1-10V / PUSH/ DALI  
100-240V

ON-OFF  
120-277V

DALI-2  
100-240V

Structure

05 ●

05 ●

05 ●

Code

**00-7904-05-05**

**00-7903-05-05**

**00-7905-05-05**

# Mist

Nahrang Studio, 2021

## Mist Pendant

IP 44  
BODY MAT ST  
DIF MAT GLA  
CLASE II

- 05 Черный / Czarny
- ◐ 21 Хром / Chrom
- F9 Песочный / Piaskowy

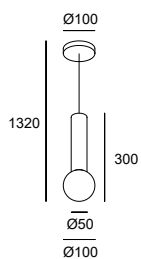

E14 Max. L 97 mm - Ø 35 mm | Max. 9 W

Structure

- 05 ●
- 21 ◐

Difussor

- F9 ○
- F9 ○

Code

**00-8337-05-F9**  
**00-8337-21-F9**







Современная классика — С простотой и точностью Mist представляет собой обновление классики.

Współczesna klasyka — Dzięki swojej prostocie i powadze Mist jest symbolem odnowionej klasyki.

Элегантность нейтральных форм — Вдохновленный традиционными цирковыми палатками, дизайнер Josep Patsí создает круглый светильник различных размеров и сочетаний, который элегантно и нейтрально вписывается в пространства без необходимости добавления каких-либо дополнительных элементов.



Elegancja neutralnych wzorów — Projektant Josep Patsí, zainspirowany tradycyjnymi namiotami cyrkowymi, stworzył okrągłą oprawę o różnych wymiarach i układach, która idealnie dopasowuje się do przestrzeni dzięki jej neutralnemu i minimalistycznemu stylowi.





Одна или несколько моделей.  
Modele pojedyncze lub złożone.

### Circ Ø600

LED | 3000 K | CRI 80 | 31 W Total | 1577 Real Lm

BODY MAT ST,AL  
DIF MAT PMMA  
CLASE I

BW Белый / Biały  
 M3 Анодированный / Anodyzowany

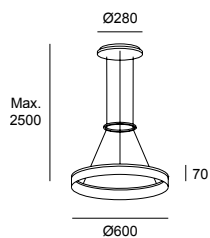

ON-OFF  
100-240V

1-10V  
100-240V

Canopy Structure

BW  M3

BW  M3

Code

**00-0001-BW-M3**

**00-0641-BW-M3**

### Circ Ø800

LED | 3000 K | CRI 80 | 45.1 W Total | 2086 Real Lm

BODY MAT ST,AL  
DIF MAT PMMA  
CLASE I

BW Белый / Biały  
 M3 Анодированный / Anodyzowany

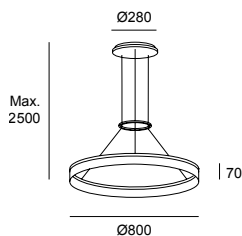

ON-OFF  
100-240V

1-10V  
100-240V

Canopy Structure

BW  M3

BW  M3

Code

**00-0002-BW-M3**

**00-0642-BW-M3**

### Circ Ø1000

LED | 3000 K | CRI 80 | 49.3 W Total | 3473 Real Lm

BODY MAT ST,AL

DIF MAT PMMA

CLASE I

- BW Белый / Biały
- M3 Анодированный / Anodizowany

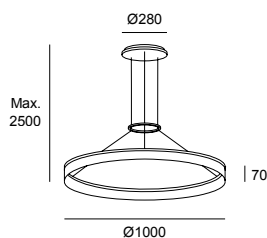

Canopy Structure Code

ON-OFF  
100-240V

BW  M3

**00-3642-BW-M3**

1-10V  
100-240V

BW  M3

**00-3646-BW-M3**

### Circ Ø600 + Ø800

LED | 3000 K | CRI 80 | 58 W Total | 3799 Real Lm

BODY MAT ST,AL

DIF MAT PMMA

CLASE I

- BW Белый / Biały
- M3 Анодированный / Anodizowany

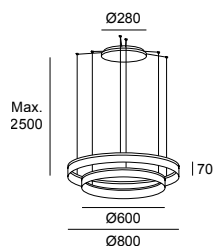

Canopy Structure Code

ON-OFF  
100-240V

BW  M3

**00-3647-BW-M3**

### Circ Ø800 + Ø1000

LED | 3000 K | CRI 80 | 72 W Total | 6171 Real Lm

BODY MAT ST,AL

DIF MAT PMMA

CLASE I

- BW Белый / Biały
- M3 Анодированный / Anodizowany

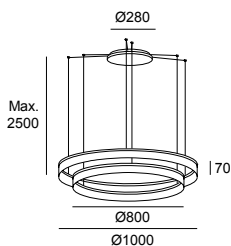

Canopy Structure Code

ON-OFF  
100-240V

BW  M3

**00-3648-BW-M3**

### Circ Ø600 + Ø800 + Ø1000

LED | 3000 K | CRI 80 | 94 W Total | 7136 Real Lm

BODY MAT ST,AL

DIF MAT PMMA

CLASE I

- BW Белый / Biały
- M3 Анодированный / Anodizowany

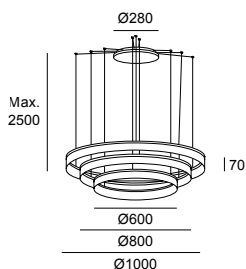

Canopy Structure Code

ON-OFF  
100-240V

BW  M3

**00-3649-BW-M3**

# Caprice

**Требование к свету** — Caprice предлагает множество продвинутых функций в декоративном продукте, который адаптируется к пространствам с высокими требованиями к освещению.

**Wymagania oświetleniowe** — Caprice oferuje wiele zaawansowanych funkcji w jednym produkcie dekoracyjnym, który dostosowuje się do otoczenia o wysokich wymaganiach oświetleniowych.

*Оснащен встроенным переключателем.  
Zawiera wbudowany przełącznik.*



## Caprice ø240mm

LED | CCT 2700-3000-4000 K | CRI 90 | 14.1 W Total | 896 Real Lm (3000K)

BODY MAT ST

DIF MAT ACR

CLASE I

- 14 Белый / Biały
- 60\* Черный / Czarny
- DL\* Золото / Złoto
- M1 Белый опаловый / Biały opal

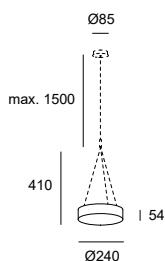

PHASE CUT  
220-240V

Light For Life  
220-240V ⚡

CASAMBI  
220-240V ⚡

Body Difussor Code

14  M1

60 \* M1

DL \* M1

**15-6196-14-M1**  
**15-6196-60-M1**  
**15-6196-DL-M1**

14  M1

60 \* M1

DL \* M1

**15-A039-14-M1**  
**15-A039-60-M1**  
**15-A039-DL-M1**

14  M1

60 \* M1

DL \* M1

**15-A037-14-M1**  
**15-A037-60-M1**  
**15-A037-DL-M1**

## Caprice ø330mm

LED | CCT 2700-3000-4000 K | CRI 90 | 20 W Total | 1258 Real Lm (3000K)

BODY MAT ST

DIF MAT ACR

CLASE I

- 14 Белый / Biały
- 60\* Черный / Czarny
- DL\* Золото / Złoto
- M1 Белый опаловый / Biały opal

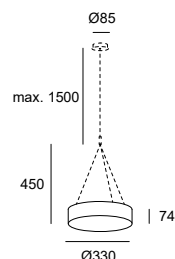

PHASE CUT  
220-240V

Light For Life  
220-240V ⚡

CASAMBI  
220-240V ⚡

Body Difussor Code

14  M1

60 \* M1

DL \* M1

**15-6197-14-M1**  
**15-6197-60-M1**  
**15-6197-DL-M1**

14  M1

60 \* M1

DL \* M1

**15-A040-14-M1**  
**15-A040-60-M1**  
**15-A040-DL-M1**

14  M1

60 \* M1

DL \* M1

**15-A038-14-M1**  
**15-A038-60-M1**  
**15-A038-DL-M1**

## Caprice ø520mm

LED | CCT 2700-3000-4000 K | CRI 90 | 39.6 W Total | 3072 Real Lm (3000K)

BODY MAT ST

DIF MAT ACR

CLASE I

- 14 Белый / Biały
- 60\* Черный / Czarny
- DL\* Золото / Złoto
- M1 Белый опаловый / Biały opal

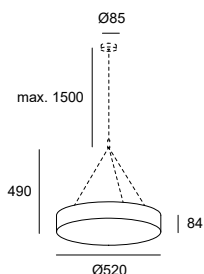

PHASE CUT  
220-240V

Light For Life  
220-240V ⚡

CASAMBI  
220-240V ⚡

Body Difussor Code

14  M1

60 \* M1

DL \* M1

**15-6433-14-M1**  
**15-6433-60-M1**  
**15-6433-DL-M1**

14  M1

60 \* M1

DL \* M1

**15-A022-14-M1**  
**15-A022-60-M1**  
**15-A022-DL-M1**

14  M1

60 \* M1

DL \* M1

**15-A023-14-M1**  
**15-A023-60-M1**  
**15-A023-DL-M1**

В комплект не входят и требуются  
Nie ujęte w zestawie i wymagane

Набор для подвешивания белый  
Zestaw do podwieszania biały

**71-6196-14-14**

\*Proszę skonsultować warunki i terminy dostawy z naszym działem handlowym.

\*Узнайте условия и сроки поставки в нашем отделе продаж.

# Pipe

**Функциональность** — Pipe — синоним практичности и интеграции. Функциональный дизайн, допускающий некоторую персонализацию, чтобы установка светильника всегда была удачной.

**Funkcjonalność** — Pipe jest synonimem praktyczności i integracji. Funkcjonalny projekt umożliwia pewną personalizację, aby jej instalacja była zawsze dobrym wyborem.





## Pipe 170mm

GU10 | Max. 8 W

BODY MAT ST,AL

CLASE I

- 14 Белый / Biały
- 05 Черный / Czarny
- 23 Золото / Złoto

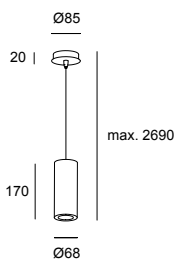

Structure

Ring

Code

- 05 ●
- 14 ○

- 23 ●
- 05 ●

**00-0073-05-23**  
**00-0073-14-05**

Не включено / Nie dołączony

Аксессуар для установки потолочной розетки белый  
Akcesorium do wpuszczania białą podsufitka

**71-5967-14-14**

## Pipe 300mm

GU10 | Max. 8 W

BODY MAT ST,AL

CLASE I

- 14 Белый / Biały
- 05 Черный / Czarny
- 23 Золото / Złoto

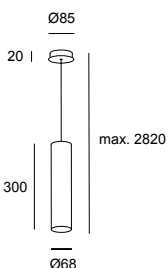

Structure

Ring

Code

- 05 ●
- 14 ○

- 23 ●
- 05 ●

**00-5456-05-23**  
**00-5456-14-05**

Не включено / Nie dołączony

Аксессуар для установки потолочной розетки белый  
Akcesorium do wpuszczania białą podsufitka

**71-5456-14-14**

Стандартные комбинации  
Kombinacje standard



05-23



14-05

Возможность других комбинаций колец не предусмотрена.  
Nie uwzględniono możliwości innych kombinacji pierścieni.



14-14



05-05

Не включено  
Nie dołączony

Кольцо белое  
Pierścień biały  
Кольцо черное  
Pierścień czarny

**71-0073-14-14**

**71-0073-05-05**

# Stylus

## Stylus Surfaced 300mm

BODY MAT AL  
DIF MAT PC  
CLASE II

○ 14 Белый / Biały  
● 05 Черный / Czarny

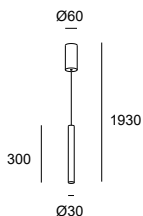

LED | 3000 K | CRI 90 | 9.7 W Total | 412 Real Lm



ON-OFF  
220-240V

Structure

05 ●  
14 ○

Code

**00-8541-05-05**  
**00-8541-14-14**

## Stylus Recessed 300mm

BODY MAT AL  
DIF MAT PC  
CLASE II

○ 14 Белый / Biały  
● 05 Черный / Czarny

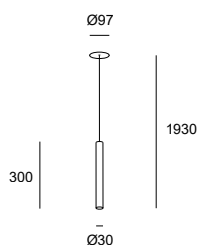

LED | 3000 K | CRI 90 | 9.7 W Total | 412 Real Lm



ON-OFF  
100-240V

Body

05 ●  
14 ○

Code

**00-5981-05-05**  
**00-5981-14-14**

белый потолочного крепления  
Rozety biały

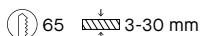

## Stylus Surfaced 600mm

BODY MAT AL  
DIF MAT PC  
CLASE II

○ 14 Белый / Biały  
● 05 Черный / Czarny  
● DN Матовое золото / Matowe złoto

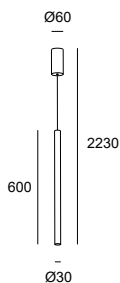

LED | 3000 K | CRI 90 | 9.7 W Total | 412 Real Lm



ON-OFF  
220-240V

Structure

05 ●  
14 ○  
DN ●

Code

**00-A017-05-05**  
**00-A017-14-14**  
**00-A017-DN-DN**

## Stylus Recessed 600mm

BODY MAT AL  
DIF MAT PC  
CLASE II

○ 14 Белый / Biały  
● 05 Черный / Czarny  
● DN Матовое золото / Matowe złoto

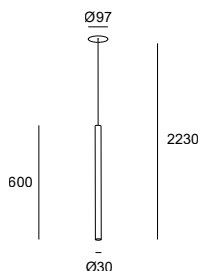

LED | 3000 K | CRI 90 | 9.7 W Total | 412 Real Lm



ON-OFF  
100-240V

Body

05 ●  
14 ○  
DN ●

Code

**00-5982-05-05**  
**00-5982-14-14**  
**00-5982-DN-DN**

белый потолочного крепления  
Rozety biały

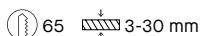



Простота и функциональность — Stylus — очень функциональный и универсальный дизайн благодаря размерам и отделке.

Prostota i funkcjonalność — Stylus to wysoce funkcjonalny i wszechstronny projekt dzięki swoim wymiarom i wykończeniu.

# Bravo

Manel Llusca, 2015

## Bravo

LED | 3000 K | CRI 80 | 3075 Real Lm

BODY MAT AL

DIF MAT ACR

- F5 Золото / Złoto
- M1 Белый опаловый / Biały opał

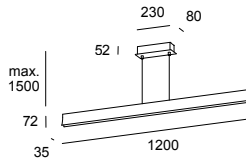

W Total

Structure

Difussor

Code

ON-OFF  
110-240V

40.7

F5 ●

M1 ○

**00-4925-F5-M1**

PHASE CUT  
220-240V

42.2

F5 ●

M1 ○

**00-4926-F5-M1**

Освещение Up&Down.  
Oświetlenie Up&Down.





# Caribe

Alex & Manel Llusçà, 2020

## Caribe ø260

E27 | Max. 15 W

BODY MAT ST,RATAN

CLASE I

- 05 Черный / Czarny
- ES Натуральный ротанг / Naturalny rattan

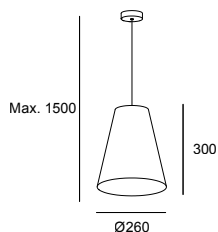

Canopy

05 ●

Body

ES ●

Code

00-8109-05-ES

## Caribe ø600

E27 | Max. 15 W

BODY MAT ST,RATAN

CLASE I

- 05 Черный / Czarny
- ES Натуральный ротанг / Naturalny rattan

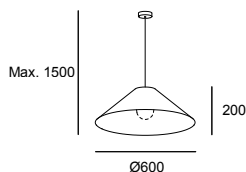

Canopy

05 ●

Body

ES ●

Code

00-8110-05-ES



## Bol ø450mm

BODY MAT ST  
BODY DIF ACR,TEX  
CLASE I

● BY Песочный / Piaskowy  
○ M1 Белый опаловый / Biały opal

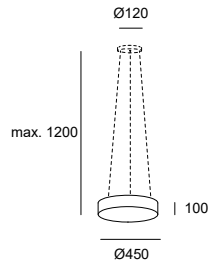

LED | 3000 K | CRI 80 | 23 W Total | 1064 Real Lm



ON-OFF  
100-240V

Body Difussor

BY ● M1 ○

Code

**15-4922-BY-M1**

## Bol ø750mm

BODY MAT ST  
BODY DIF ACR,TEX  
CLASE I

● BY Песочный / Piaskowy  
○ M1 Белый опаловый / Biały opal

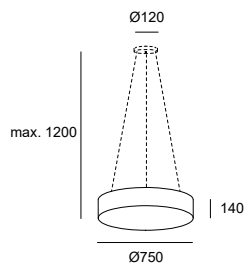

LED | 3000 K | CRI 80 | 33 W Total | 1646 Real Lm



ON-OFF  
100-240V

Body Difussor

BY ● M1 ○

Code

**15-4924-BY-M1**

В комплект не входят и требуются  
Nie ujęte w zestawie i wymagane

Набор для подвешивания  
Zestaw do podwieszania

**71-4695-81-81**



# Net

Josep Patsí, 2014

## Net

00-3685-BW-M1

BODY MAT ST, AL  
DIF MAT PMMA  
CLASE I

LED  
3000 K  
CRI 80  
16.3 W Total  
878 Real Lm  
Driver ON-OFF (100-240V)

### Body

○ BW Белый / Biały

### Difussor

○ M1 Белый опаловый / Biały opal

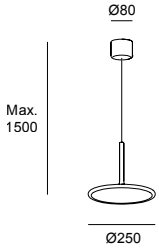

# Umbrella

Wis Design, 2014

## Umbrella ø600 mm

00-2727-AP-05

BODY MAT PMMA, ST  
DIF MAT TEX, GLA  
CLASE I

E14 Max. L 145 mm - Ø 45 mm  
Max. 9 W x3

### Interior Screen

● 05 Черный / Czarny

### Exterior Screen

● AP Золото / Złoto

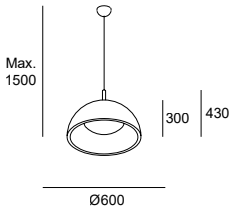

## Umbrella ø1000 mm

00-2726-AP-05

BODY MAT PMMA, ST  
DIF MAT TEX, GLA  
CLASE I

E27 Max. L 150 mm - Ø 60 mm  
Max. 9 W x3

### Interior Screen

● 05 Черный / Czarny

### Exterior Screen

● AP Золото / Złoto

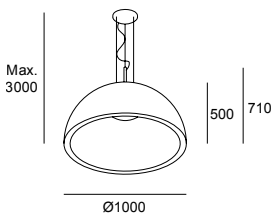



# ПОТОЛОЧНЫЕ СВЕТИЛЬНИКИ Plafonierey

Потолочные светильники с точечным светом / Plafony  
z ogniskiem

	224	Levels
N →	230	Gong
	236	Spark
	240	Caprice
●	242	Miso
	246	Bol
	246	Vetro
	247	Prolix
●	250	Simply
●	251	Pipe
●	252	Stylus

Освещение с огромной харизмой — Версия Levels с плафоном — это живая структура, которая растет и уменьшается в органичной игре структур, уровней и плотностей. Благодаря трем вариантам отделки в сочетании с различной прозрачностью стекла, коллекция обладает врожденной харизмой и легко адаптируется к любому пространству, как во включенном, так и в выключенном виде.



Подвесные светильники → 088, Настольные светильники → 348, Торшеры → 402

Światło o wielkiej charyzmie. — Lampa Levels w wersji plafonowej to żywa struktura, która rośnie i kurczy się w organicznej grze struktur, poziomów i gęstości. Dzięki trzem różnym wykończeniom i różnej przezroczystości szkła, kolekcja nabiera charakteru, który pozwala dopasować ją do każdej przestrzeni, zarówno gdy jest włączona, jak i wyłączona.

Lampy wiszące → 088, Lampy stołowe → 348, Lampy podłogowe → 402





*Выдутое вручную стекло может иметь некоторые несовершенства ввиду того, что его производство является абсолютно ремесленным.*

*Z uwagi na rzemieślniczy proces produkcji dmuchane szkło może wykazywać pewne niedoskonałości.*



## Levels 1 Body Ø220mm

LED | CT 2700-3000-4000 K | CRI 90 | 28 W Total | 1850 Real Lm (3000K)

BODY MAT ST

DIF MAT GLA

CLASE I

- 05 Черный / Czarny
- 08 Зеленый / Zielony
- 12 Дымчатый / Zadymiony
- 15 Янтарный / Bursztynowy

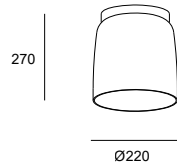

PHASE CUT  
220-240V

DALI-2  
110-277V

CASAMBI  
110-277V ⚡

Structure Difussor

Code

Structure	Difussor	Code
05 ● 08 ●	08 ●	15-A131-05-08
05 ● 12 ●	12 ●	15-A131-05-12
05 ● 15 ●	15 ●	15-A131-05-15
05 ● 08 ●	08 ●	15-A137-05-08
05 ● 12 ●	12 ●	15-A137-05-12
05 ● 15 ●	15 ●	15-A137-05-15
05 ● 08 ●	08 ●	15-A143-05-08
05 ● 12 ●	12 ●	15-A143-05-12
05 ● 15 ●	15 ●	15-A143-05-15

## Levels 1 Body Ø320mm

LED | CCT 2700-3000-4000 K | CRI 90 | 28 W Total | 1850 Real Lm (3000K)

BODY MAT ST

DIF MAT GLA

CLASE I

- 05 Черный / Czarny
- 08 Зеленый / Zielony
- 12 Дымчатый / Zadymiony
- 15 Янтарный / Bursztynowy

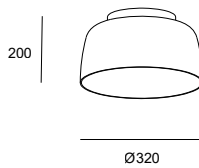

PHASE CUT  
220-240V

DALI-2  
110-277V

CASAMBI  
110-277V ⚡

Structure Difussor

Code

Structure	Difussor	Code
05 ● 08 ●	08 ●	15-A132-05-08
05 ● 12 ●	12 ●	15-A132-05-12
05 ● 15 ●	15 ●	15-A132-05-15
05 ● 08 ●	08 ●	15-A138-05-08
05 ● 12 ●	12 ●	15-A138-05-12
05 ● 15 ●	15 ●	15-A138-05-15
05 ● 08 ●	08 ●	15-A144-05-08
05 ● 12 ●	12 ●	15-A144-05-12
05 ● 15 ●	15 ●	15-A144-05-15

## Levels 1 Body Ø420mm

LED | CCT 2700-3000-4000 K | CRI 90 | 28 W Total | 1850 Real Lm (3000K)

BODY MAT ST

DIF MAT GLA

CLASE I

- 05 Черный / Czarny
- 08 Зеленый / Zielony
- 12 Дымчатый / Zadymiony
- 15 Янтарный / Bursztynowy

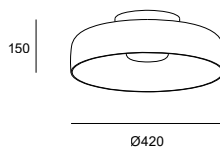

PHASE CUT  
220-240V

DALI-2  
110-277V

CASAMBI  
110-277V ⚡

Structure Difussor

Code

Structure	Difussor	Code
05 ● 08 ●	08 ●	15-A133-05-08
05 ● 12 ●	12 ●	15-A133-05-12
05 ● 15 ●	15 ●	15-A133-05-15
05 ● 08 ●	08 ●	15-A139-05-08
05 ● 12 ●	12 ●	15-A139-05-12
05 ● 15 ●	15 ●	15-A139-05-15
05 ● 08 ●	08 ●	15-A145-05-08
05 ● 12 ●	12 ●	15-A145-05-12
05 ● 15 ●	15 ●	15-A145-05-15

Отображаемые цвета и оттенки могут быть не совсем точными из-за незначительных отклонений в производстве, фотографических факторах освещения и печати.

Zaprezentowane wykończenia i odcienie mogą nie być precyzyjne ze względu na niewielkie różnice wynikające z produkcji, warunków oświetleniowych podczas robienia zdjęć i czynników wpływających na druk.

## Levels 2 Bodies Ø320mm + Ø220mm

LED | CCT 2700-3000-4000 K | CRI 90 | 28 W Total | 1850 Real Lm (3000K)

BODY MAT ST

DIF MAT GLA

CLASE I

- 05 Черный / Czarny
- 08 Зеленый / Zielony
- 12 Дымчатый / Zadymiony
- 15 Янтарный / Bursztynowy

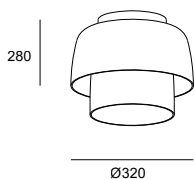

Structure Difussor

Code

PHASE CUT  
220-240V

- |    |   |    |   |
|----|---|----|---|
| 05 | ● | 08 | ● |
| 05 | ● | 12 | ● |
| 05 | ● | 15 | ● |

15-A134-05-08

15-A134-05-12

15-A134-05-15

DALI-2  
110-277V

- |    |   |    |   |
|----|---|----|---|
| 05 | ● | 08 | ● |
| 05 | ● | 12 | ● |
| 05 | ● | 15 | ● |

15-A140-05-08

15-A140-05-12

15-A140-05-15

CASAMBI  
110-277V

- |    |   |    |   |
|----|---|----|---|
| 05 | ● | 08 | ● |
| 05 | ● | 12 | ● |
| 05 | ● | 15 | ● |

15-A146-05-08

15-A146-05-12

15-A146-05-15

## Levels 2 Bodies Ø420mm + Ø320mm

LED | CCT 2700-3000-4000 K | CRI 90 | 28 W Total | 1850 Real Lm (3000K)

BODY MAT ST

DIF MAT GLA

CLASE I

- 05 Черный / Czarny
- 08 Зеленый / Zielony
- 12 Дымчатый / Zadymiony
- 15 Янтарный / Bursztynowy

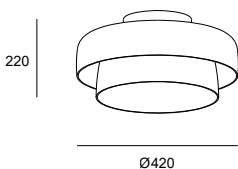

Structure Difussor

Code

PHASE CUT  
220-240V

- |    |   |    |   |
|----|---|----|---|
| 05 | ● | 08 | ● |
| 05 | ● | 12 | ● |
| 05 | ● | 15 | ● |

15-A135-05-08

15-A135-05-12

15-A135-05-15

DALI-2  
110-277V

- |    |   |    |   |
|----|---|----|---|
| 05 | ● | 08 | ● |
| 05 | ● | 12 | ● |
| 05 | ● | 15 | ● |

15-A141-05-08

15-A141-05-12

15-A141-05-15

CASAMBI  
110-277V

- |    |   |    |   |
|----|---|----|---|
| 05 | ● | 08 | ● |
| 05 | ● | 12 | ● |
| 05 | ● | 15 | ● |

15-A147-05-08

15-A147-05-12

15-A147-05-15

## Levels 3 Bodies

LED | CCT 2700-3000-4000 K | CRI 90 | 28 W Total | 1850 Real Lm (3000K)

BODY MAT ST

DIF MAT GLA

CLASE I

- 05 Черный / Czarny
- 08 Зеленый / Zielony
- 12 Дымчатый / Zadymiony
- 15 Янтарный / Bursztynowy

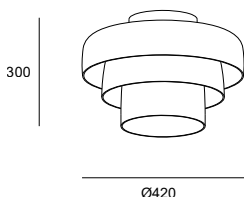

Structure Difussor

Code

PHASE CUT  
220-240V

- |    |   |    |   |
|----|---|----|---|
| 05 | ● | 08 | ● |
| 05 | ● | 12 | ● |
| 05 | ● | 15 | ● |

15-A136-05-08

15-A136-05-12

15-A136-05-15

DALI-2  
110-277V

- |    |   |    |   |
|----|---|----|---|
| 05 | ● | 08 | ● |
| 05 | ● | 12 | ● |
| 05 | ● | 15 | ● |

15-A142-05-08

15-A142-05-12

15-A142-05-15

CASAMBI  
110-277V

- |    |   |    |   |
|----|---|----|---|
| 05 | ● | 08 | ● |
| 05 | ● | 12 | ● |
| 05 | ● | 15 | ● |

15-A148-05-08

15-A148-05-12

15-A148-05-15

Стекла с прозрачностью 30% в маленьком рассеивателе, 50% в среднем и 70% в большом.  
Szkła o przezroczystości 30% w małym kloszu, 50% w średnim kloszu i 70% w dużym kloszu.



**Gong** — Этот светильник поражает воображение, захватывая пространство с помощью мягкого света, проникающего сквозь ткань плафона. Харизма и честность определяют эту работу Франсеска Виларо. Дизайн светильника Gong не только позволяет добиться особой чувствительности за счет игры со зрением и осязанием, но и обладает высокими показателями светоотдачи в декоративном корпусе. Благодаря трем стандартным вариантам отделки и индивидуальным вариантам ткани по запросу, Gong отличается своим уникальным характером,

независимо от того, включено ли освещение или нет.



**Gong** — Jest to oprawa, która zadziwia, ogarniając wnętrza stonowanym światłem, które przebija się w sugestywny sposób przez tkaninę jej klosza. Charyzma i prostota to cechy tego projektu Francesca Vilaró. Gong, oprócz nadania szczególnej delikatności poprzez grę ze zmysłem wzroku i dotyku, ma za zadanie zapewnić wysoką wydajność świetlną przy zachowaniu dekoracyjnego wyglądu. W trzech standardowych wykończeniach i z możliwością wyboru tkaniny na zamówienie, oprawa Gong wyróżnia się swoim wyjątkowym charakterem, niezależnie od tego, czy jest włączona, czy wyłączona.









Серо-коричневый с мраморными прожилками.  
*Taure marmurkowy.*



Черепично-красный.  
*Ceglasta czerwień.*



Оливково-зеленый.  
*Oliwkowa zieleń.*

Три стандартных варианта отделки и варианты ткани по запросу.

Trzy standardowe wykończenia i możliwość wyboru tkaniny na zamówienie.

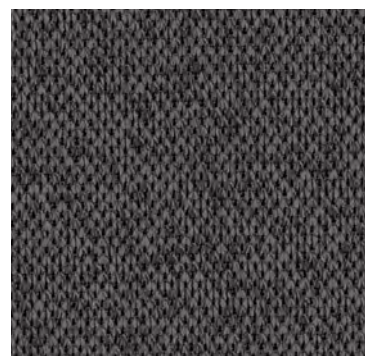
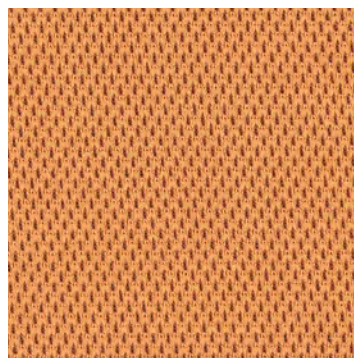



# Gong

LED | CRI 90

BODY MAT ST  
DIF MAT PMMA,TEX  
CLASE I

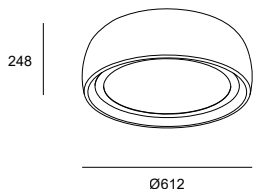

- 60 Черный / Czarny
- U1 Оливково-зеленый / Oliwkowa Zieleni
- W1 / Mahoniowy Brąz
- I9 Темно-серый меланж / Marmurkowy taupе
- J4 Тростниковый зеленый меланж / Marmurkowa zieleni
- L1 Терракотовый меланж / Marmurkowa terakota

	K	W Total	Real Lm	Ring	Screen	Code
DALI-2 110-277V	2700	32.4	1464	60	I9	<b>15-8976-60-I9</b>
				U1	J4	<b>15-8976-U1-J4</b>
				W1	L1	<b>15-8976-W1-L1</b>
PHASE CUT 220-240V	2700	34.7	1464	60	I9	<b>15-8902-60-I9</b>
				U1	J4	<b>15-8902-U1-J4</b>
				W1	L1	<b>15-8902-W1-L1</b>
DALI-2 110-277V	3000	32.4	1553	60	I9	<b>15-8977-60-I9</b>
				U1	J4	<b>15-8977-U1-J4</b>
				W1	L1	<b>15-8977-W1-L1</b>
PHASE CUT 220-240V	3000	34.7	1553	60	I9	<b>15-8933-60-I9</b>
				U1	J4	<b>15-8933-U1-J4</b>
				W1	L1	<b>15-8933-W1-L1</b>
DALI-2 110-277V	4000	32.4	1616	60	I9	<b>15-8978-60-I9</b>
				U1	J4	<b>15-8978-U1-J4</b>
				W1	L1	<b>15-8978-W1-L1</b>
PHASE CUT 220-240V	4000	34.7	1616	60	I9	<b>15-8953-60-I9</b>
				U1	J4	<b>15-8953-U1-J4</b>
				W1	L1	<b>15-8953-W1-L1</b>

Возможность изменения цветовой температуры с помощью переключателя CCT.  
Możliwość zmiany temperatury barwowej dzięki przełącznikowi CCT.



2700K



3000K



4000K

**Скандинавское вдохновение** — Простота элементов позволяет создавать совершенство форм и их сочетаний. Благодаря различным возможностям композиции, коллекция Spark предлагает игру объемов, которые объединяются вокруг практически незаметного профиля. Кроме того, она позволяет играть с различными размерами, всегда сохраняя одинаковую интенсивность света во всех элементах.



**Nordycka inspiracja** — Prostota elementów znajduje swoją rację bytu w doskonałości kształtów i ich kombinacji. Dzięki różnym możliwościom kompozycyjnym Spark prezentuje połączenie różnych wielkości, które skupiają się wokół profilu, który jest niemal niezauważalny. Co więcej, pozwala na zabawę różnymi rozmiarami przy jednoczesnym zachowaniu tej samej intensywności oświetlenia we wszystkich elementach.



## Spark Single Ø140mm

LED | CCT 2700-3000-4000 K | CRI 90 | 10 W Total | 424 Real Lm (3000K)

BODY MAT ST

DIF MAT GLA

CLASE I

- 05 Черный / Czarny  
○ F9 Песочный / Piaskowy

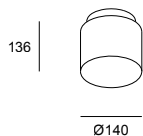

Structure Difussor

Code

PHASE CUT  
220-240V

05 ● F9 ○

15-A125-05-F9

## Spark Single Ø240mm

LED | CCT 2700-3000-4000 K | CRI 90 | 16 W Total | 652 Real Lm (3000K)

BODY MAT ST

DIF MAT GLA

CLASE I

- 05 Черный / Czarny  
○ F9 Песочный / Piaskowy

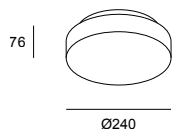

Structure Difussor

Code

PHASE CUT  
220-240V

05 ● F9 ○

15-A126-05-F9

## Spark Single Ø390mm

LED | CCT 2700-3000-4000 K | CRI 90 | 43.7 W Total | 2083 Real Lm (3000K)

BODY MAT ST

DIF MAT GLA

CLASE I

- 05 Черный / Czarny  
○ F9 Песочный / Piaskowy

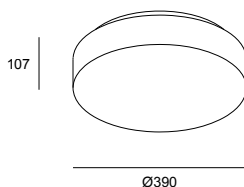

Structure Difussor

Code

DALI  
220-240V

05 ● F9 ○

15-A127-05-F9

Три световых тела образуют три различных объема.  
Trzy źródła światła generują trzy różne objętości.





### Spark Double Ø390mm + Ø140mm

LED | CCT 2700-3000-4000 K | CRI 90 | 53.5 W Total | 2507 Real Lm (3000K)

BODY MAT ST

DIF MAT GLA

CLASE I

- 05 Черный / Czarny
- F9 Песочный / Piaskowy

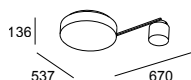

Structure Difussor

Code

DALI  
220-240V

05 ● F9 ○

15-A128-05-F9

### Spark Double Ø390mm + Ø240mm

LED | CCT 2700-3000-4000 K | CRI 90 | 60.5 W Total | 2735 Real Lm (3000K)

BODY MAT ST

DIF MAT GLA

CLASE I

- 05 Черный / Czarny
- F9 Песочный / Piaskowy

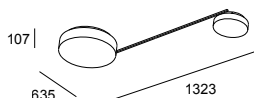

Structure Difussor

Code

DALI  
220-240V

05 ● F9 ○

15-A129-05-F9

### Spark Triplex Ø390mm + Ø240mm + Ø140mm

LED | CCT 2700-3000-4000 K | CRI 90 | 68.5 W Total | 3159 Real Lm (3000K)

BODY MAT ST

DIF MAT GLA

CLASE I

- 05 Черный / Czarny
- F9 Песочный / Piaskowy

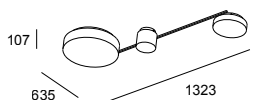

Structure Difussor

Code

DALI  
220-240V

05 ● F9 ○

15-A130-05-F9

*В результате тщательной разработки получается качественное стекло с очень тонким профилем и самыми лучшими техническими характеристиками.  
Starannie opracowana, aby uzyskać wysokiej jakości szkło, bardzo smukły profil i najlepsze parametry techniczne.*



# Caprice

**Эффективность освещения** — Caprice предлагает множество продвинутых функций в декоративном продукте, который адаптируется к пространствам с высокими требованиями к освещению.

**Wydajność oświetleniowa** — Caprice oferuje wiele zaawansowanych funkcji w jednym produkcie dekoracyjnym, który dostosowuje się do otoczenia o wysokich wymaganiach oświetleniowych.







## Caprice ø240mm

LED | CCT 2700-3000-4000 K | CRI 90 | 14.1 W Total | 896 Real Lm (3000K)

BODY MAT ST

DIF MAT ACR

CLASE I

-  14 Белый / Biały
-  60\* Черный / Czarny
-  DL\* Золото / Złoto
-  M1 Белый опаловый / Biały opal

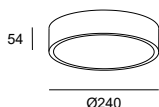

Body Difussor Code

PHASE CUT  
220-240V

- |    |  |    |  |
|----|--|----|--|
| 14 |  | M1 |  |
| 60 |  | M1 |  |
| DL |  | M1 |  |

**15-6196-14-M1**  
**15-6196-60-M1**  
**15-6196-DL-M1**

Light For Life  
220-240V

- |    |  |    |  |
|----|--|----|--|
| 14 |  | M1 |  |
| 60 |  | M1 |  |
| DL |  | M1 |  |

**15-A039-14-M1**  
**15-A039-60-M1**  
**15-A039-DL-M1**

CASAMBI  
220-240V 

- |    |  |    |  |
|----|--|----|--|
| 14 |  | M1 |  |
| 60 |  | M1 |  |
| DL |  | M1 |  |

**15-A037-14-M1**  
**15-A037-60-M1**  
**15-A037-DL-M1**





## Caprice ø330mm

LED | CCT 2700-3000-4000 K | CRI 90 | 20 W Total | 1258 Real Lm (3000K)

BODY MAT ST

DIF MAT ACR

CLASE I

-  14 Белый / Biały
-  60\* Черный / Czarny
-  DL\* Золото / Złoto
-  M1 Белый опаловый / Biały opal

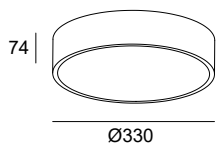

Body Difussor Code

PHASE CUT  
220-240V

- |    |  |    |  |
|----|--|----|--|
| 14 |  | M1 |  |
| 60 |  | M1 |  |
| DL |  | M1 |  |

**15-6197-14-M1**  
**15-6197-60-M1**  
**15-6197-DL-M1**

Light For Life  
220-240V

- |    |  |    |  |
|----|--|----|--|
| 14 |  | M1 |  |
| 60 |  | M1 |  |
| DL |  | M1 |  |

**15-A040-14-M1**  
**15-A040-60-M1**  
**15-A040-DL-M1**

CASAMBI  
220-240V 

- |    |  |    |  |
|----|--|----|--|
| 14 |  | M1 |  |
| 60 |  | M1 |  |
| DL |  | M1 |  |

**15-A038-14-M1**  
**15-A038-60-M1**  
**15-A038-DL-M1**





## Caprice ø520mm

LED | CCT 2700-3000-4000 K | CRI 90 | 39.6 W Total | 3072 Real Lm (3000K)

BODY MAT ST

DIF MAT ACR

CLASE I

-  14 Белый / Biały
-  60\* Черный / Czarny
-  DL\* Золото / Złoto
-  M1 Белый опаловый / Biały opal

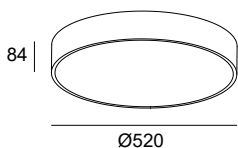

Body Difussor Code

PHASE CUT  
220-240V

- |    |  |    |  |
|----|--|----|--|
| 14 |  | M1 |  |
| 60 |  | M1 |  |
| DL |  | M1 |  |

**15-6433-14-M1**  
**15-6433-60-M1**  
**15-6433-DL-M1**

Light For Life  
220-240V

- |    |  |    |  |
|----|--|----|--|
| 14 |  | M1 |  |
| 60 |  | M1 |  |
| DL |  | M1 |  |

**15-A022-14-M1**  
**15-A022-60-M1**  
**15-A022-DL-M1**

CASAMBI  
220-240V 

- |    |  |    |  |
|----|--|----|--|
| 14 |  | M1 |  |
| 60 |  | M1 |  |
| DL |  | M1 |  |

**15-A023-14-M1**  
**15-A023-60-M1**  
**15-A023-DL-M1**

Оснащен встроенным переключателем.  
Zawiera wbudowany przełącznik.



\*Proszę skonsultować warunki i terminy dostawy z naszym działem handlowym.

\*Узнайте условия и сроки поставки в нашем отделе продаж.

Незаменимый вариант с различными комбинациями — Отличаясь мягкими и сдержанными линиями, Miso — это незаменимый потолочный светильник, способный адаптироваться к любому пространству. Будучи представленным в двух размерах, он предлагает огромную гибкость в отделке благодаря сочетанию цветов внутренней и внешней структуры.



Podstawowa wersja w różnych połączeniach — Miso, podstawowy plafon o delikatnych i dyskretnych liniach, dopasowuje się do wszystkich wnętrz. Dostępny w dwóch wymiarach, pozwala na dużą swobodę w zakresie wykończeń dzięki połączeniu kolorów struktury wewnętrznej i zewnętrznej.





**15-8331-DL-14**

*7 возможных цветовых комбинаций в двух разных размерах.  
Możliwe 7 kombinacji kolorystycznych w dwóch różnych rozmiarach.*



**15-8331-EM-14**



**15-8330-05-DL**

### Miso 285mm

E27 | Max. 15 W

BODY MAT ST  
CLASE II

- 14 Белый / Biały
- 05 Черный / Czarny
- DL Золото / Złoto
- EM Серый камень / Kamienna szarość

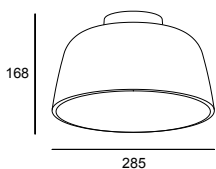

Exterior Screen

- 05
- 05
- 14
- 14
- DL
- DL
- EM

Interior Screen

- 14\*
- DL\*
- 14
- DL\*
- 14\*
- DL\*
- 14\*

Code

- 15-8330-05-14**
- 15-8330-05-DL**
- 15-8330-14-14**
- 15-8330-14-DL**
- 15-8330-DL-14**
- 15-8330-DL-DL**
- 15-8330-EM-14**

### Miso 433mm

E27 | Max. 15 W

BODY MAT ST  
CLASE II

- 14 Белый / Biały
- 05 Черный / Czarny
- DL Золото / Złoto
- EM Серый камень / Kamienna szarość

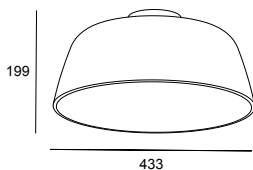

Exterior Screen

- 05
- 05
- 14
- 14
- DL
- DL
- EM

Interior Screen

- 14\*
- DL\*
- 14
- DL\*
- 14\*
- DL\*
- 14\*

Code

- 15-8331-05-14**
- 15-8331-05-DL**
- 15-8331-14-14**
- 15-8331-14-DL**
- 15-8331-DL-14**
- 15-8331-DL-DL**
- 15-8331-EM-14**



**15-8330-05-14**



**15-8330-05-DL**

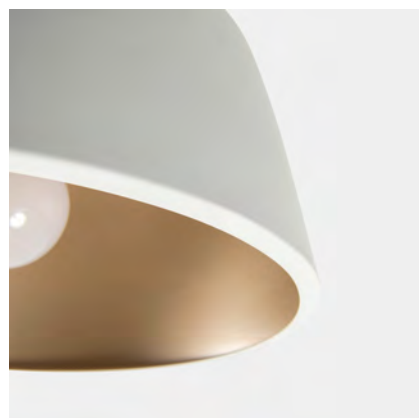

**15-8330-14-DL**

\*Proszę skonsultować warunki i terminy dostawy z naszym działem handlowym.

\*Узнайте условия и сроки поставки в нашем отделе продаж.

# Bol

Josep Patsí, 2014

Подвесные светильники → 221  
Lampy wiszące → 221

## Bol ø450 mm

15-4922-BY-M1

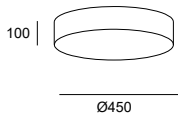

BODY MAT ST  
DIF MAT ACR, TEX  
CLASE I

LED  
3000 K  
CRI 80  
23 W Total  
1064 Real Lm  
Driver ON-OFF (100-240V)

Body

● BY Песочный / Piaskowy

Difussor

○ M1 Белый опаловый / Biały opal



## Bol ø750 mm

15-4924-BY-M1

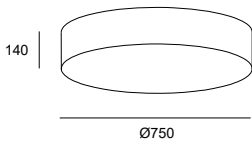

BODY MAT ST  
DIF MAT ACR, TEX  
CLASE I

LED  
3000 K  
CRI 80  
33 W Total  
1064 Real Lm  
Driver ON-OFF (100-240V)

Body

● BY Песочный / Piaskowy

Difussor

○ M1 Белый опаловый / Biały opal

# Vetro

Francesc Vilaró, 2019

Настенные светильники → 303  
Светильники для ванных комнат → 450  
Kinkiety → 303  
Łazienka → 450

## Vetro

05-7387-14-G5

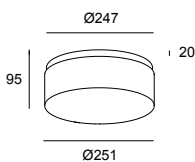

IP 44  
BODY MAT ST  
DIF MAT GLA  
CLASE II

LED  
3000 K  
CRI 80  
22.4 W Total  
1240 Real Lm  
Driver ON-OFF (220-240V)

Structure

○ 14 Белый / Biały

Difussor

● G5 Стекло, окрашенное изнутри в белый цвет / Szkło pomalowane od wewnątrz na białe

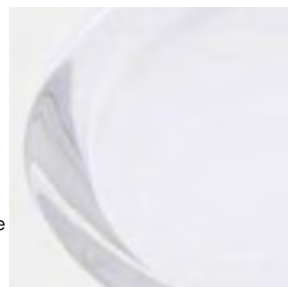

Классика со специальным прессованным стеклом двойной толщины.

Klasyka ze specjalnym szkłem prasowanym o podwójnej grubości.



**Стиль и элегантность** — Плафон Prolix адаптируется к любой обстановке не только благодаря элегантности граненого силуэта и чистоте золотой и черной матовой отделки, но и адаптивности освещения за счет вращения его структуры и фокальных осей. Кроме того, оптику можно регулировать вручную с помощью зума, регулируемого от 15° до 50°.

**Styl i elegancja** — Plafon Prolix pasuje do każdego otoczenia nie tylko ze względu na elegancję fasetowanej sylwetki i czystość wykończenia w kolorze złotym i w matowej czerni, ale także ze względu na możliwość dostosowania efektu świetlnego dzięki obrotowej konstrukcji i osi ognisk. Ponadto układ optyczny można regulować ręcznie za pomocą regulowanego zoomu od 15° do 50°.



Подвесные светильники → 190,  
Настенные светильники → 282

Lampy wiszące → 190,  
Kinkiety → 282

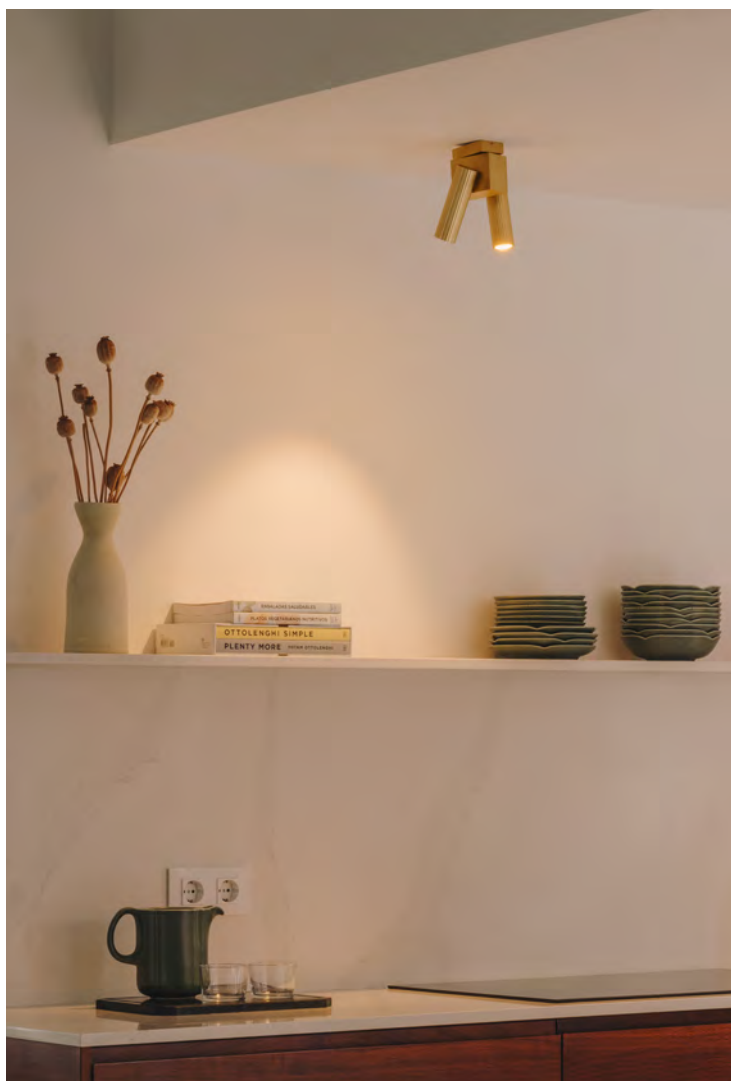

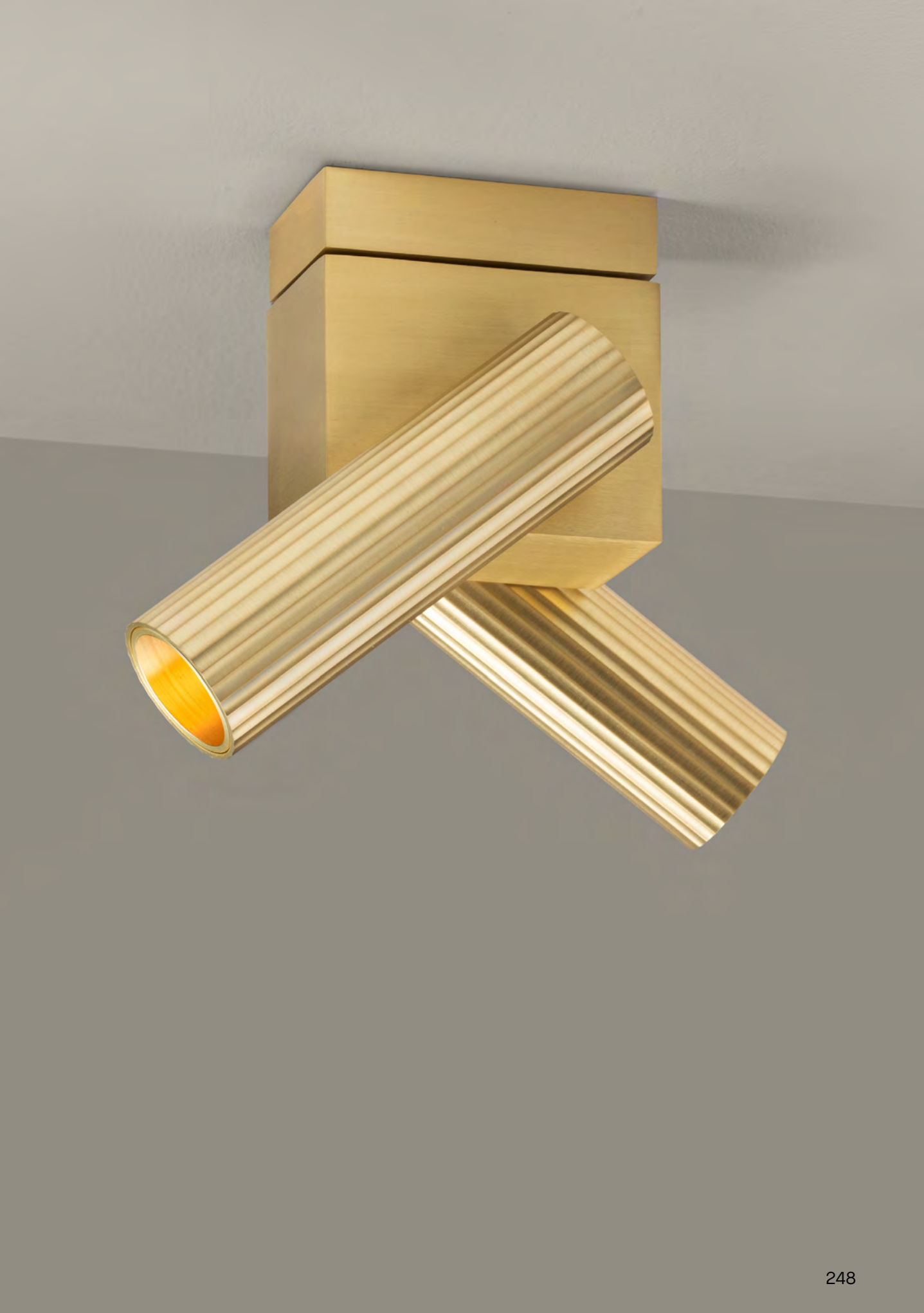

## Prolix Single

LED | 2700 K | CRI 90 | 7.6 W Total | 217 Real Lm

BODY MAT AL  
DIF MAT PMMA

CLASE I

90°

180°

● 05 Черный / Czarny

● DN Матовое золото / Matowe zloto

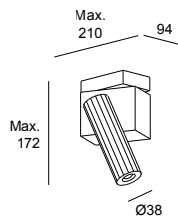

PHASE CUT  
220-240V

Structure

05 ●

DN ●

Code

15-8513-05-05

15-8513-DN-DN

## Prolix Double

LED | 2700 K | CRI 90 | 13.6 W Total | 434 Real Lm

BODY MAT AL  
DIF MAT PMMA

CLASE I

180°

90°

● 05 Черный / Czarny

● DN Матовое золото / Matowe zloto

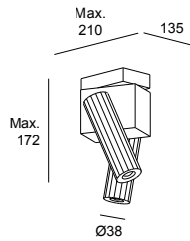

PHASE CUT  
220-240V

Structure

05 ●

DN ●

Code

15-8514-05-05

15-8514-DN-DN

*Prolix позволяет ориентировать светильники, а также вращается вокруг собственной оси.  
Prolix umożliwia kierowanie ognisk, a także obraca się wokół własnej osi.*

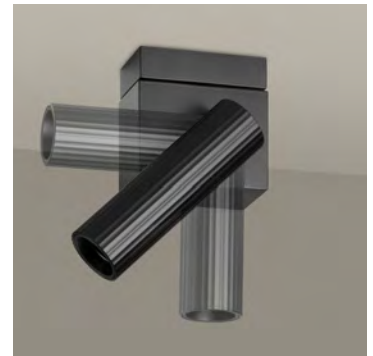
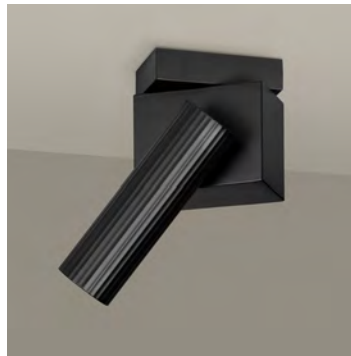

*Регулируемая оптика для увеличения угла света  
(Zoom 15°-50°).*

*Regulowana optyka zwiększająca kąt świecenia (Zoom 15°-50°).*



## Simply 1 body

GU10 | Max. 8 W

BODY MAT ST,AL

CLASE I

↻ 355°

↷ 90°

- 14 Белый / Biały
- 05 Черный / Czarny

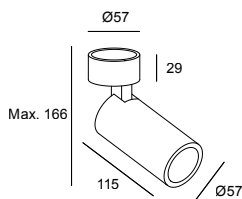

Structure

- 05 ●
- 14 ○

Code

15-7982-05-05  
15-7982-14-14

## Simply 2 bodies

GU10 | 2 × Max. 8 W

BODY MAT ST,AL

CLASE I

↻ 355°

↷ 90°

- 14 Белый / Biały
- 05 Черный / Czarny

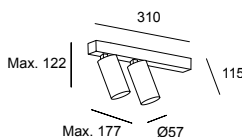

Structure

- 05 ●
- 14 ○

Code

05-8335-05-05  
05-8335-14-14

## Simply 3 bodies

GU10 | 3 × Max. 8 W

BODY MAT ST,AL

CLASE I

↻ 355°

↷ 90°

- 14 Белый / Biały
- 05 Черный / Czarny

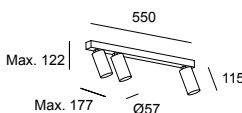

Structure

- 05 ●
- 14 ○

Code

05-8336-05-05  
05-8336-14-14

Включено  
Zawarty

Панель в виде сот  
Plaster pszczeli



# Pipe

## Pipe Single

GU10 | Max. 8 W

BODY MAT ST,AL  
CLASE I

- 14 Белый / Biały
- 05 Черный / Czarny
- 23 Золото / Złoto

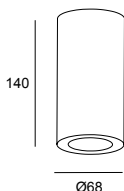

Body

Ring

Code

- 05 ●
- 14 ○

- 23 ●
- 05 ●

15-0073-05-23  
15-0073-14-05

## Pipe Double

GU10 | 2 × Max. 8 W

BODY MAT ST,AL  
CLASE I

↻ ±180°

- 14 Белый / Biały
- 05 Черный / Czarny

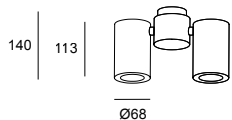

Body

Ring

Code

- 14 ○

- 05 ●

15-0074-14-05

Не включено  
Nie dołączony

Кольцо белое  
Pierścień biały  
Кольцо черное  
Pierścień czarny

71-0073-14-14

71-0073-05-05



Стандартные комбинации  
Kombinacje standard



05-23



14-05

Возможность других комбинаций колец не предусмотрена.  
Nie uwzględniono możliwości innych kombinacji pierścieni.



14-14



05-05

\*Узнайте условия и сроки поставки в нашем отделе продаж.  
\*Proszę skonsultować warunki i terminy dostawy z naszym działem handlowym.

Подвесные светильники → 214  
Настенные светильники → 323

Lampy wiszące → 214  
Kinkiety → 323

Потолочные светильники — Plafoniersy 251

# Stylus

LED | 3000 K | CRI 90 | 6.4 W Total | 364 Real Lm

BODY MAT AL

DIF MAT PC

CLASE I

90°

355°

14 Белый / Biały

05 Черный / Czarny

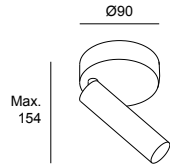

ON-OFF  
100-240V

Structure

05 ●

14 ○

Code

**05-5478-05-05**

**05-5478-14-14**



Подвесные светильники → 216,  
Настенные светильники → 324



Lampy wiszące → 216,  
Kinkiety → 324

# Настенные СВЕТИЛЬНИКИ Kinkiety

<i>N</i> →	254	Perlina
	258	Voiles
	260	Spark
	266	Trip
	272	Trip Glass
	274	Bloom
	276	Tubs
	280	Invisible
<i>N</i> →	282	Prolix
	285	Veneto
	286	Big Bang
	288	Attic
	292	Super Attic
	296	H
	300	Organic
	301	Miso
	302	Drone
	303	Vetro
●	303	Nude

Бра со светом для чтения / Kinkiety ze światłem do czytania

<i>N</i> →	304	Perlina
	306	Invisible
	308	Chic
	310	E-lamp
	312	E-lamp Mini
	314	Hall Slim
	316	Gamma
	317	Gamma Mini
	318	Gamma SR
	319	Gamma USB
	320	Gamma Extend
	321	Radar
●	322	Simply
●	323	Pipe
●	324	Stylus
●	325	Funk
	325	Ivy
	326	Bed
	327	Link
	327	Tip

Бра с абажуром / Kinkiety z abażurem

	328	Hall Slim Screen
●	330	Clip
●	332	Metrica

Архитектурные бра / Kinkiety architektoniczne

	336	Fino
	338	Kub
<i>N</i> →	339	Duna
	340	Maai
	341	Room
	342	Neu
	342	Oval
●	343	Jet
	343	Lia
●	344	Lia Led
	345	Ges
	346	Ges Circular

Натуральная драгоценность — Perlina вдохновлена природным драгоценным камнем и предлагает светящуюся жемчужину, которая играет с сутью окружности, круглой и идеальной, придавая смысл минимализму базовых вещей. Вариант с IP44 обеспечивает эффект фильтрованного света через сферу, который передает ощущение спокойствия, естественным образом наполняя пространство.



Настенные светильники → 304, Настольные светильники → 362, Торшеры → 406, Светильники для ванных комнат → 436

Naturalny klejnot — Perlina czerpie swoją inspirację z naturalnego klejnotu, aby stworzyć świecąca perłę, która bawi się formą okręgu i jego doskonałymi krągłościami, co z kolei podkreśla minimalizm tego podstawowego projektu. Opcja z klasą ochrony IP44 zapewnia efekt stonowanego światła przechodzącego przez kulę, który tworzy atmosferę spokoju i wypełnia przestrzeń naturalnością.

Kinkiety → 304, Lampy stołowe → 362, Lampy podłogowe → 406, Łazienka → 436







**N → Perlina IP44**

LED | CCT 2700-3000-4000K | CRI 90 | 8.8 W Total | 355 Real Lm (3000K)

IP 44  
BODY MAT ST  
DIF MAT GLA  
CLASE II

- 60 Черный / Czarny
- DN Матовое золото / Matowe złoto

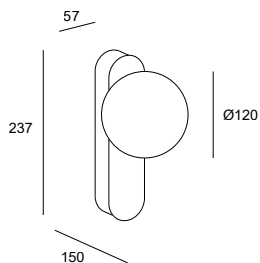

- ON-OFF  
220-240VAC
- DALI-2  
220-240VAC

Structure

- 60 ●
- DN ●
- 60 ●
- DN ●

Code

- 05-A076-60-60**
- 05-A076-DN-DN**
- 05-A077-60-60**
- 05-A077-DN-DN**



# Voiles

Céline Wright, 2017

## Voiles

LED | 2700 K | CRI 90 | 33.6 W Total | 1864 Real Lm

BODY MAT ST

DIF MAT WASHI

CLASE II

☰ CABLE SWITCH

○ 14 Белый / Biały

● 05 Черный / Czarny

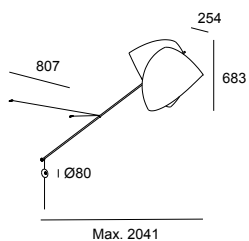

TOUCH DIMMING  
100-240V

Structure Body

05 ● 14 ○

Code

**05-7723-05-14**

Абажур изготовлен вручную из японской бумаги васи, обладающей полупрозрачными свойствами и приятной на ощупь.  
Abażur został wykonany ręcznie z japońskiego papieru washi, który jest przezroczysty i miękki w dotyku.





Ручной и современный — это современное изделие, изготовленное вручную по древней технологии из японской бумаги васи. Дизайнер Céline Wright при создании вдохновлялась своими путешествиями на лодке, когда она созерцала паруса, направляющие ветер в открытом море. Voiles состоит из изящных перекрывающихся деталей, которые создают рисунки и тени благодаря этой ремесленной технике.

Rzemieślnicze i nowoczesne — Voiles to współczesne dzieło wykonane ręcznie według starodawnej techniki z wykorzystaniem japońskiego papieru washi. Projektantka Céline Wright zaczerpnęła inspirację z jej rejsów łodzią, podczas których obserwowała poruszające się na wietrze żagle na pełnym morzu. Voiles składa się z delikatnych, nakładających się na siebie elementów, które tworzą motyw i cienie dzięki tej technice rękodzieła.

**Скандинавское вдохновение** — Простота элементов позволяет создавать совершенство форм и их сочетаний. Благодаря различным возможностям композиции, коллекция Spark предлагает игру объемов, которые объединяются вокруг практически незаметного профиля. Кроме того, она позволяет играть с различными размерами, всегда сохраняя одинаковую интенсивность света во всех элементах.



**Nordycka inspiracja** — Prostota elementów znajduje swoją rację bytu w doskonałości kształtów i ich kombinacji. Dzięki różnym możliwościom kompozycyjnym Spark prezentuje połączenie różnych wielkości, które skupiają się wokół profilu, który jest niemal niezauważalny. Co więcej, pozwala na zabawę różnymi rozmiarami przy jednoczesnym zachowaniu tej samej intensywności oświetlenia we wszystkich elementach.









## Spark Single Ø140mm

LED | CCT 2700-3000-4000 K | CRI 90 | 10 W Total | 424 Real Lm (3000K)

BODY MAT ST

DIF MAT GLA

CLASE I

- 05 Черный / Czarny
- F9 Песочный / Piaskowy

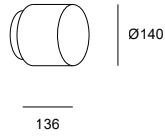

Structure Difussor

Code

PHASE CUT  
220-240V

05 ● F9 ○

**15-A125-05-F9**

## Spark Single Ø240mm

LED | CCT 2700-3000-4000 K | CRI 90 | 16 W Total | 652 Real Lm (3000K)

BODY MAT ST

DIF MAT GLA

CLASE I

- 05 Черный / Czarny
- F9 Песочный / Piaskowy

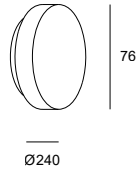

Structure Difussor

Code

PHASE CUT  
220-240V

05 ● F9 ○

**15-A126-05-F9**

## Spark Single Ø390mm

LED | CCT 2700-3000-4000 K | CRI 90 | 43.7 W Total | 2083 Real Lm (3000K)

BODY MAT ST

DIF MAT GLA

CLASE I

- 05 Черный / Czarny
- F9 Песочный / Piaskowy

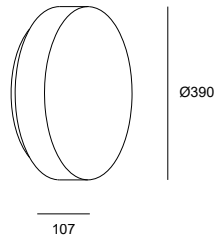

Structure Difussor

Code

DALI  
220-240V

05 ● F9 ○

**15-A127-05-F9**

Три световых тела образуют три различных объема.  
Trzy źródła światła generują trzy różne objętości.

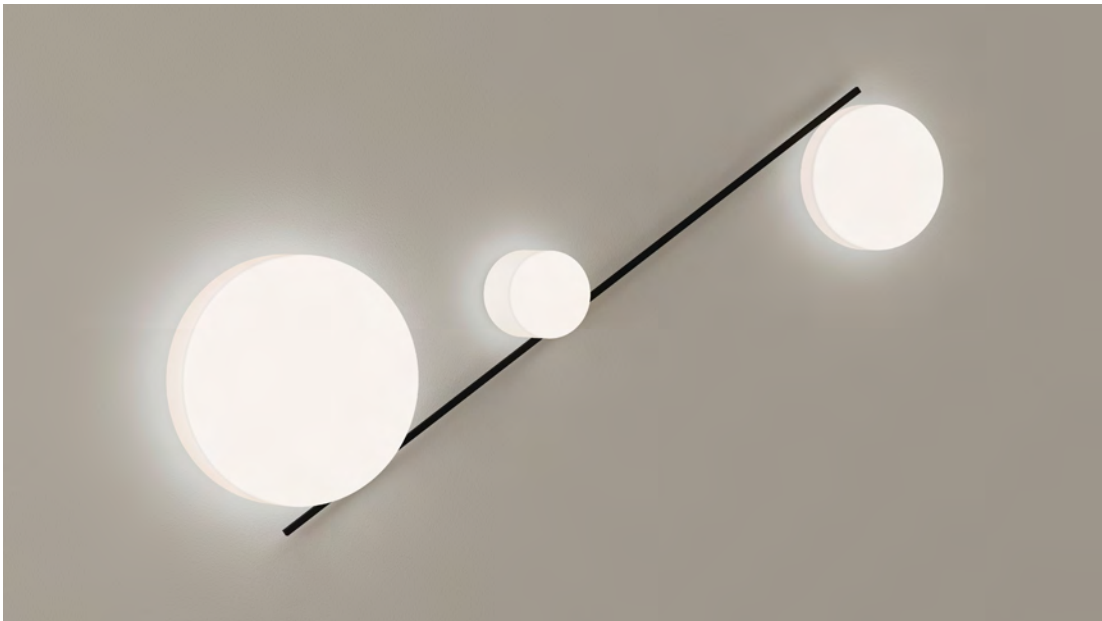

### Spark Double Ø390mm + Ø140mm

LED | CCT 2700-3000-4000 K | CRI 90 | 53.5 W Total | 2507 Real Lm (3000K)

BODY MAT ST

DIF MAT GLA

CLASE I

- 05 Черный / Czarny
- F9 Песочный / Piaskowy

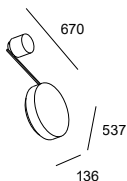

DALI  
220-240V

Structure Difussor

Code

05 ● F9 ○

**15-A128-05-F9**

### Spark Double Ø390mm + Ø240mm

LED | CCT 2700-3000-4000 K | CRI 90 | 60.5 W Total | 2735 Real Lm (3000K)

BODY MAT ST

DIF MAT GLA

CLASE I

- 05 Черный / Czarny
- F9 Песочный / Piaskowy

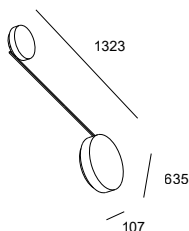

DALI  
220-240V

Structure Difussor

Code

05 ● F9 ○

**15-A129-05-F9**

### Spark Triplex Ø390mm + Ø240mm + Ø140mm

LED | CCT 2700-3000-4000 K | CRI 90 | 68.5 W Total | 3159 Real Lm (3000K)

BODY MAT ST

DIF MAT GLA

CLASE I

- 05 Черный / Czarny
- F9 Песочный / Piaskowy

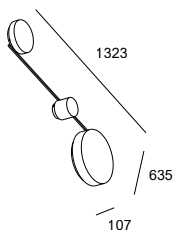

DALI  
220-240V

Structure Difussor

Code

05 ● F9 ○

**15-A130-05-F9**

*В результате тщательной разработки получается качественное стекло с очень тонким профилем и самыми лучшими техническими характеристиками.  
Starannie opracowana, aby uzyskać wysokiej jakości szkło, bardzo smukły profil i najlepsze parametry techniczne.*



**Универсальный и творческий** — Trip — это настенный светильник, созданный для украшения стен уже одним своим присутствием, отмеченным решетчатой структурой металлического корпуса, возможностями сочетания, будь то одинарное, двойное или тройное, с различной отделкой, а также эффектом, создаваемым за счет его мягкости и способности рассеивать свет.

**Wszechstronność i wytrzymałość** — Trip to kinkiet będący sam w sobie elementem dekoracyjnym, wyróżniający się metalowym korpusem z siatki, możliwościami kombinacji – pojedynczej, podwójnej lub potrójnej z różnymi wykończeniami oraz efektem, jaki zapewnia łagodne i rozproszone światło.



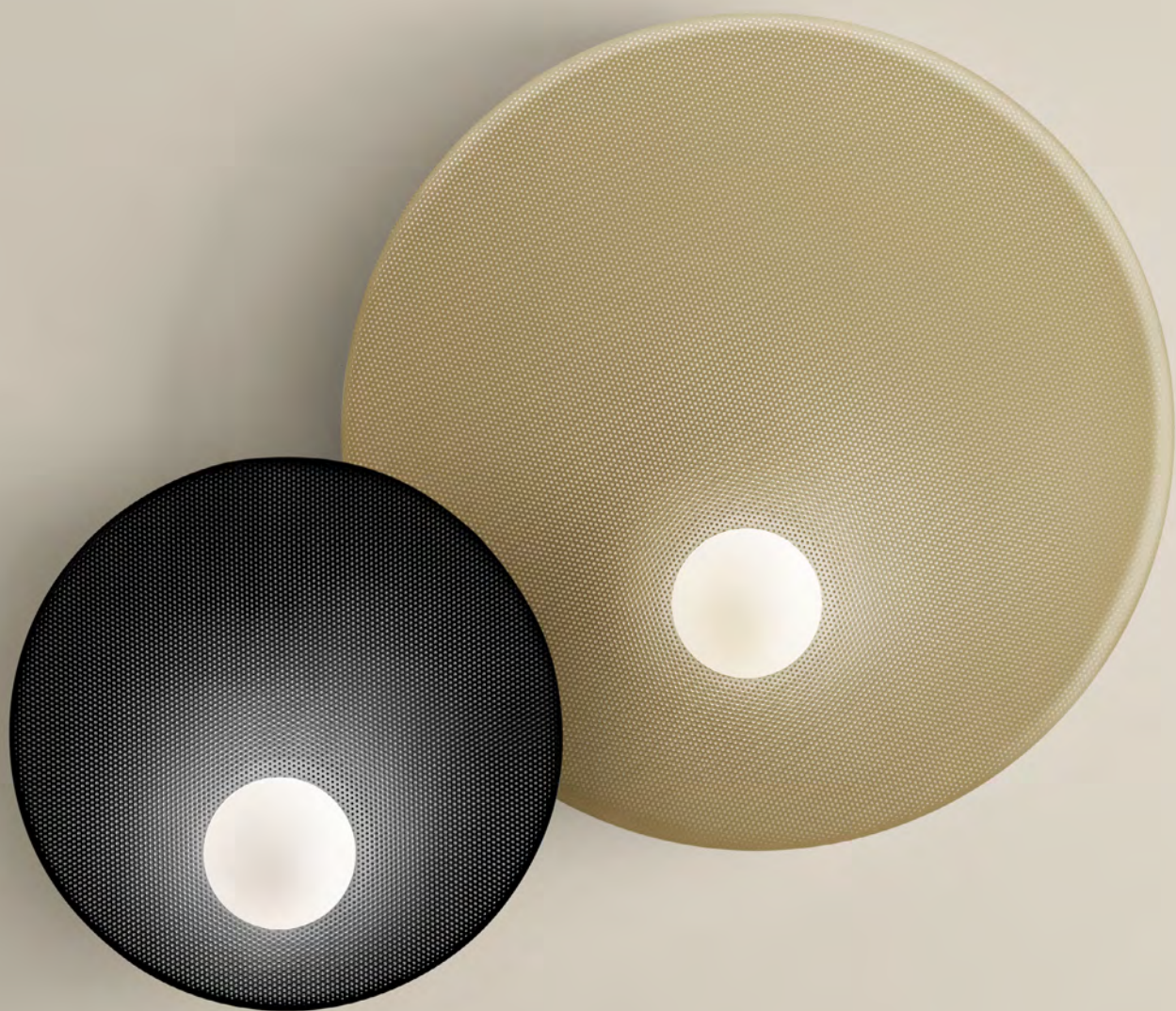



## Trip 300mm

E14 | Max. 9 W

BODY MAT ST,AL

DIF MAT GLA

CLASE II

- 14 Белый / Biały
- 05 Черный / Czarny
- DN Матовое золото / Matowe złoto
- EM Серый камень / Kamienna szarość

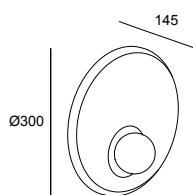

Structure Small

- |      |       |
|------|-------|
| 05 ● | 05 ●  |
| 05 ● | 14 ○* |
| 05 ● | DN ●  |
| 05 ● | EM ●* |

Code

- 05-8356-05-05**
- 05-8356-05-14**
- 05-8356-05-DN**
- 05-8356-05-EM**

## Trip 460mm

E14 | Max. 9 W

BODY MAT ST,AL

DIF MAT GLA

CLASE II

- 14 Белый / Biały
- 05 Черный / Czarny
- DN Матовое золото / Matowe złoto
- EM Серый камень / Kamienna szarość

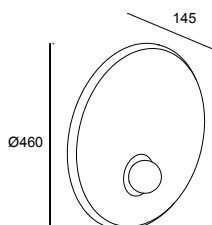

Structure Big

- |      |       |
|------|-------|
| 05 ● | 05 ●  |
| 05 ● | 14 ○* |
| 05 ● | DN ●  |
| 05 ● | EM ●* |

Code

- 05-8357-05-05**
- 05-8357-05-14**
- 05-8357-05-DN**
- 05-8357-05-EM**

## Trip Double 420mm

E14 | 2 × Max. 9 W

BODY MAT ST,AL

DIF MAT GLA

CLASE II

- 14 Белый / Biały
- 05 Черный / Czarny
- DN Матовое золото / Matowe złoto
- EM Серый камень / Kamienna szarość

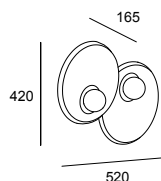

Structure Small Small

- |      |       |       |
|------|-------|-------|
| 05 ● | 05 ●  | 05 ●  |
| 05 ● | 14 ○* | 14 ○* |
| 05 ● | DN ●  | DN ●  |
| 05 ● | 05 ●  | DN ●  |
| 05 ● | EM ●  | EM ●* |

Code

- 05-8361-05-05**
- 05-8361-05-14**
- 05-8361-05-DN**
- 05-8361-05-DP**
- 05-8361-05-EM**

Металлический корпус с решетчатым каркасом.  
Metalowy korpus z siatki.

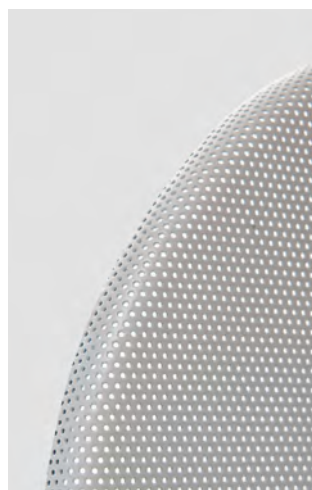

05

14

DL

EM



### Trip Double 535mm

E14 | 2 × Max. 9 W

BODY MAT ST,AL

DIF MAT GLA

CLASE II

- 14 Белый / Biały
- 05 Черный / Czarny
- DN Матовое золото / Matowe złoto
- EM Серый камень / Kamienna szarość

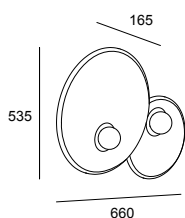

Structure

Small

Big

Code

05 ●	05 ●	05 ●
05 ●	14 ○	14 ○*
05 ●	DN ●	DN ●
05 ●	05 ●	DN ●
05 ●	EM ●	EM ●*

**05-8359-05-05**  
**05-8359-05-14**  
**05-8359-05-DN**  
**05-8359-05-DP**  
**05-8359-05-EM**

### Trip Double 650mm

E14 | 2 × Max. 9 W

BODY MAT ST,AL

DIF MAT GLA

CLASE II

- 14 Белый / Biały
- 05 Черный / Czarny
- DN Матовое золото / Matowe złoto
- EM Серый камень / Kamienna szarość

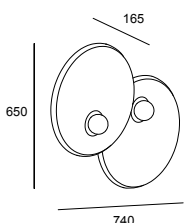

Structure

Big

Big

Code

05 ●	05 ●	05 ●
05 ●	14 ○	14 ○*
05 ●	DN ●	DN ●
05 ●	05 ●	DN ●
05 ●	EM ●	EM ●*

**05-8360-05-05**  
**05-8360-05-14**  
**05-8360-05-DN**  
**05-8360-05-DP**  
**05-8360-05-EM**

### Trip Triple 535mm

E14 | 3 × Max. 9 W

BODY MAT ST,AL

DIF MAT GLA

CLASE II

- 14 Белый / Biały
- 05 Черный / Czarny
- DN Матовое золото / Matowe złoto
- EM Серый камень / Kamienna szarość

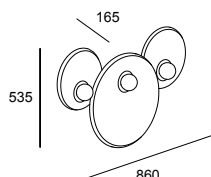

Structure

Small

Big

Small

Code

05 ●	05 ●	05 ●	05 ●
05 ●	14 ○	14 ○	14 ○*
05 ●	DN ●	DN ●	DN ●
05 ●	DN ●	05 ●	DN ●
05 ●	EM ●	EM ●	EM ●*

**05-8363-05-05**  
**05-8363-05-14**  
**05-8363-05-DN**  
**05-8363-05-DP**  
**05-8363-05-EM**

### Trip Triple 650mm

E14 | 3 × Max. 9 W

BODY MAT ST,AL

DIF MAT GLA

CLASE II

- 14 Белый / Biały
- 05 Черный / Czarny
- DN Матовое золото / Matowe złoto
- EM Серый камень / Kamienna szarość

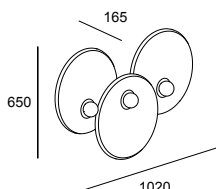

Structure

Big

Big

Big

Code

05 ●	05 ●	05 ●	05 ●
05 ●	14 ○	14 ○	14 ○*
05 ●	DN ●	DN ●	DN ●
05 ●	DN ●	05 ●	DN ●
05 ●	EM ●	EM ●	EM ●*

**05-8362-05-05**  
**05-8362-05-14**  
**05-8362-05-DN**  
**05-8362-05-DP**  
**05-8362-05-EM**

\*Proszę skonsultować warunki i terminy dostawy z naszym działem handlowym.

\*Узнайте условия и сроки поставки в нашем отделе продаж.

# Trip Glass

Nahrang Studio, 2021

## Trip Glass

E14 | Max. 9 W

BODY MAT AL

DIF MAT GLA

CLASE II

- 05 Черный / Czarny
- 12 Дымчатый / Zadymiony
- 15 Янтарный / Bursztynowy

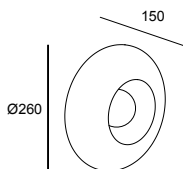

Structure

- 05 ●
- 05 ●

Body

- 12 ●
- 15 ●

Code

05-8358-05-12  
05-8358-05-15

Янтарный оттенок на 30%.  
Tonalità ambrata al 30%.



Дымовой оттенок на 50%.  
Tonalità fumo al 50%.



Классический и органичный дизайн — Выдутый вручную стеклянный овал окружает источник света, создавая приятное освещение. Trip Glass — это классический настенный светильник с неподвластной времени индивидуальностью, доступный в двух оттенках: янтарном и дымчатом.

Klasyczny i organiczny design — Ręcznie dmuchany szklany ował otacza źródło światła, tworząc przyjemny efekt świetlny. Trip Glass to klasyczna lampa ścienna o ponadczasowej osobowości, dostępna w dwóch odcieniach — bursztynowym i dymnym.

Отображаемые цвета и оттенки могут быть не совсем точными из-за незначительных отклонений в производстве, фотোগрафических факторах освещения и печати.

Zaprezentowane wykończenia i odcienie mogą nie być precyzyjne ze względu na niewielkie różnice wynikające z produkcji, warunków oświetleniowych podczas robienia zdjęć i czynników wpływających na druk.



# Bloom

## Bloom

IP 44  
BODY MAT ST  
DIF MAT GLA  
CLASE I

● 05 Черный / Czarny  
○ M1 Белый опаловый / Biały opal

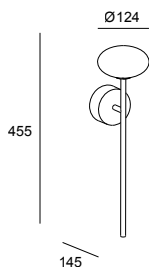

LED | 2700 K | CRI 90 | 7.5 W Total | 262 Real Lm



ON-OFF  
100-277V

Structure Difussor

05 ● M1 ○

Code

**05-A011-05-M1**





Простой и универсальный дизайн — Простота и функциональность часто являются лучшими рекомендациями. Светильник Bloom с приятным дизайном и сбалансированными формами выделяется за счет мягкости своего силуэта. Техническая разработка превращает его в универсальный светильник для различных условий эксплуатации благодаря степени защиты IP44.

Prosty i wszechstronny design — Prostota i funkcjonalność to często najlepszy sposób na prezentację. Bloom ma przyjazny design i wyważone kształty, które wyróżniają się delikatnością profilu. Jego właściwości techniczne i klasa ochrony IP44 sprawiają, że jest to bardzo wszechstronna oprawa oświetleniowa, odpowiednia do różnych przestrzeni.

**Присутствие и динамизм** — Tubs — это дизайн Deco Tech, в котором свет проникает через прямые и регулируемые секции. Настенные Tubs могут вращаться как со стороны рассеивателя, направляя свет в необходимое место, так и от своей оси, ориентируясь по продольным осям.



Подвесные светильники → 182, Настольные светильники → 358, Торшеры → 416

**Obecność i dynamika** — Tubs to design Deco Tech, którego światło jest emitowane przez proste i regulowane sekcje. Kinkiet Tubs może obracać się zarówno za pomocą swojego klosza, kierując strumień światła tam, gdzie jest ono potrzebne, jak i swojej osi, z możliwością ustawienia jej na różnych osiach podłużnych.

Lampy wiszące → 182, Lampy stołowe → 358, Lampy podłogowe → 416

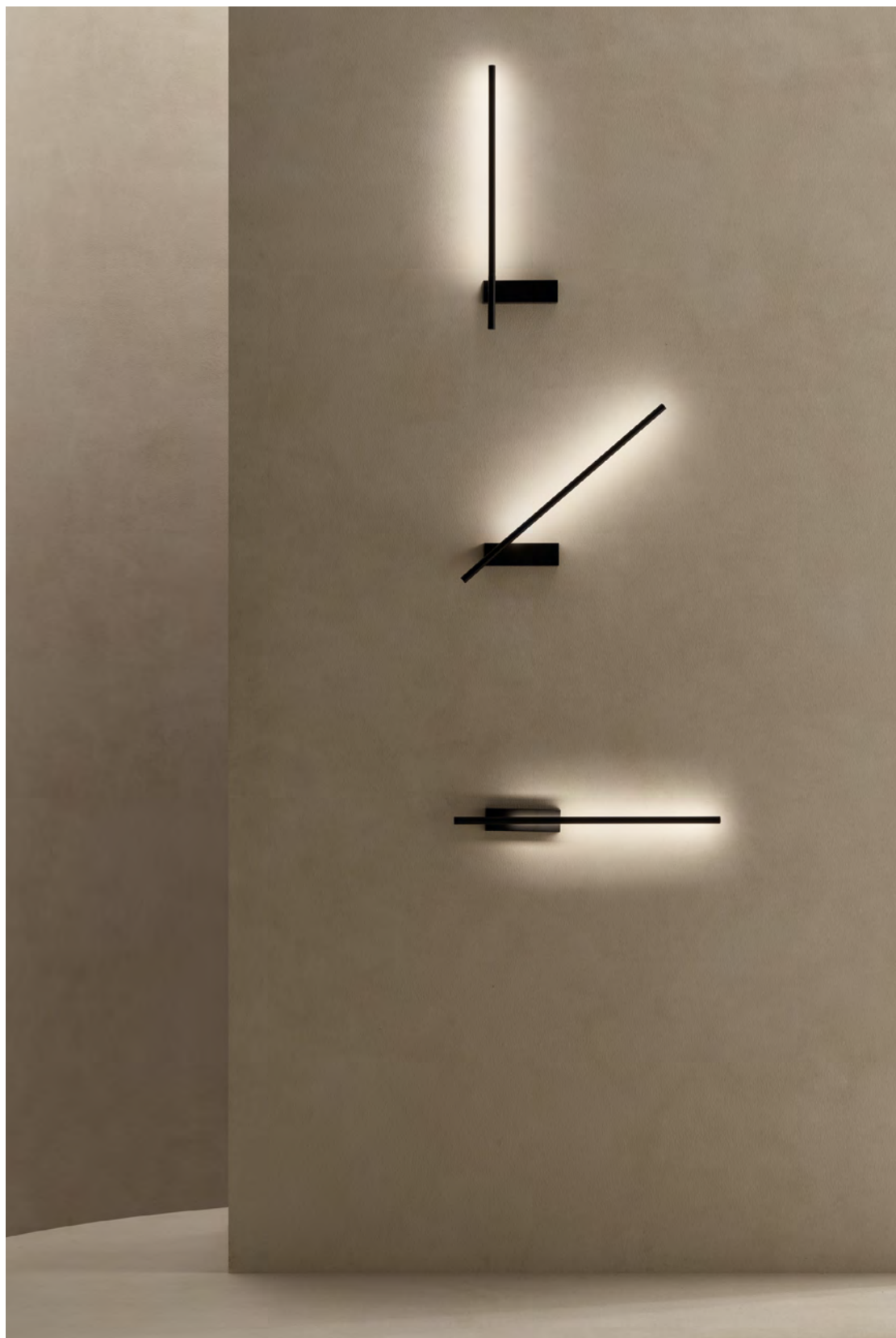



*Широкие возможности движения: диффузор можно вращать на 360° одновременно с шаровым шарниром кронштейна.  
Duże możliwości ruchu: klosz może obracać się o 360°, w tym samym czasie co przegub ramienia.*



## Tubs

LED | CRI 90 | 8.4 W Total

BODY MAT ST,AL

DIF MAT PC

CLASE I

90°

360°

90°

● 05 Черный / Czarny

○ M1 Белый опаловый / Biały opal

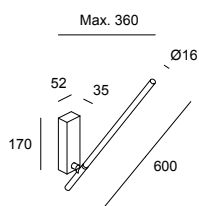

ON-OFF  
220-240V

0-10V  
120-277V

DALI-2/PUSH  
220-240V

ON-OFF  
220-240V

0-10V  
120-240V

DALI-2/PUSH  
220-240V

K

Real Lm

Structure

Difussor

Code

2700

460

05 ●

M1 ○

**05-A026-05-M1**

2700

460

05 ●

M1 ○

**05-A028-05-M1**

2700

460

05 ●

M1 ○

**05-A027-05-M1**

3000

535

05 ●

M1 ○

**05-8102-05-M1**

3000

535

05 ●

M1 ○

**05-8104-05-M1**

3000

535

05 ●

M1 ○

**05-8103-05-M1**



Tubs — Nahrang Studio



Настенные светильники — Kinkiety 279

## Invisible Wall Fixture

BODY MAT ST,AL

DIF MAT PMMA

CLASE II

↷ 90°

↻ 350°

⏻ SWITCH

● 05 Черный / Czarny

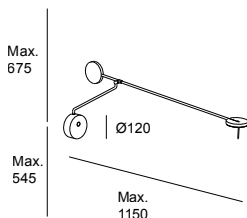

LED | CRI 90 | 10.5 W Total



K

Real Lm

Structure

Code

TOUCH  
DIMMING  
100-240V

2700  
3000

534  
550

05 ●  
05 ●

**05-7385-05-05**  
**05-5693-05-05**

Движение в балансе — Франсеск Виларо был вдохновлен «мобилями» скульптора Александра Колдера при создании коллекции, стремясь найти баланс между линиями, образующими структуру, и ее противовесом. В этой композиции балансов свет можно направить в любую точку, разумно проектируя акцентный свет с большой свободой движения.

Zmiany w równowadze — Przy projektowaniu Francesc Vilaró zainspirował się projektami rzeźbiarza Alexandra Caldera, dążąc do równowagi między tworzącymi strukturę i przeciwagę liniami. Ta kompozycja równowagi pozwala skierować światło na dowolny punkt, emitując światło akcentujące w bardzo naturalny sposób przy dużej swobodzie ruchu.

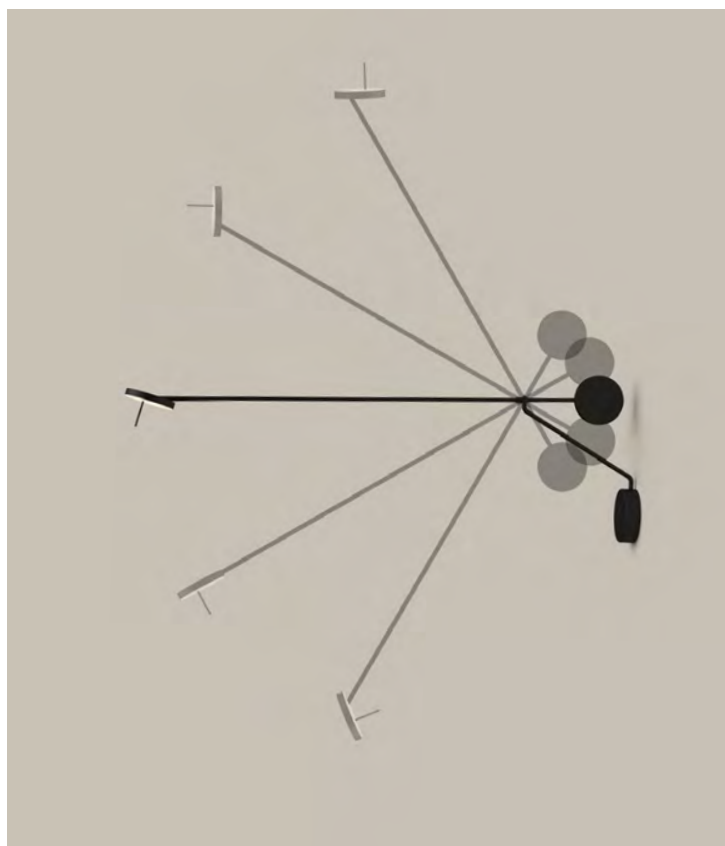

Вращая плафон можно регулировать направление света. Obrotowa podstawa pozwala na ukierunkowanie światła.





Награжден премией German Design Award en 2016.  
Odnaczona nagrodą German Design Award w 2016.



Световая геометрия — Prolix — это игра структурной и светотехнической геометрии, которая ничего не оставляет на волю случая. Это светильник с декоративной кожей, граненым силуэтом и врожденной элегантностью. Это бра с двусторонней оптикой освещает стены сверху и снизу светом, создавая гармоничный световой эффект как в коридорах, так и в общественных зонах, где требуется комфортное и теплое окружающее освещение.



Подвесные светильники → 190  
Потолочные светильники → 247

Geometria świetlna — Prolix to gra geometrycznych struktur i światel, która nie pozostawia nic przypadkowi. Jest to model, który wyróżnia się dekoracyjną strukturą, fasetowaną sylwetką i wrodzoną elegancją. Ten kinkiet wyposażony w dwukierunkową optykę oświetla ściany od góry i od dołu, tworząc harmonijny efekt świetlny na korytarzach i w miejscach publicznych, które wymagają przyjemnego i ciepłego oświetlenia.

Lampy wiszące → 190  
Plafonierey → 247





**N → Prolix**

LED | 2700 K | CRI 90 | 18.8 W Total | 325 Real Lm

BODY MAT AL  
DIF MAT PMMA  
CLASE I

- 05 Черный / Czarny
- DN Матовое золото / Matowe zloto

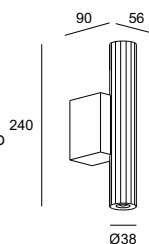

PHASE CUT  
220-240VAC

Structure

- 05
- DN

Code

**05-8513-05-05**  
**05-8513-DN-DN**

# Veneto

Benedito Design, 2019



Рассеиватель из метакрилата.  
Klosz z metakrylatu.

## Veneto

BODY MAT ST,AL  
DIF MAT PMMA  
CLASE I

● DO Полированная латунь  
/ Polerowany miedz

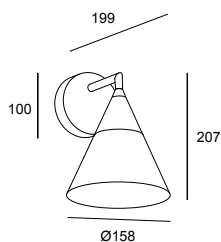

LED | 2700 K | CRI 80 | 8.3 W Total | 452 Real Lm



ON-OFF  
100-277V

Structure

DO ●

Code

**05-7588-DO-DO**

# Big Bang

Francesc Vilaró, 2015

## Big Bang

BODY MAT AL  
DIF MAT PMMA  
CLASE II

○ BW Белый / Biały

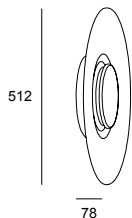

LED | 3000 K | CRI 90 | 25 W Total | 760 Real Lm



ON-OFF  
100-240V

Structure

BW ○

Code

**05-5085-BW-BW**

### Протагонизм дня и ночи —

Die Круглая форма компонентов Big Bang и их текстурированная бело-золотая отделка в центре заставляют светильник излучать эмоции как во включенном, так и в выключенном состоянии. В выключенном состоянии он украшает помещение за счет гармоничности своих форм, а во включенном виде - излучает неяркий свет с особым световым ореолом, который не может остаться незамеченным.

**Dzień i noc** — Okrągły kształt elementów modelu Big Bang oraz biało-złote teksturowane wykończenia pośrodku sprawiają, że całość budzi pozytywne odczucia zarówno przy włączeniu, jak i po wyłączeniu. Wyłączony zdobi wnętrze harmonią swoich kształtów, a po włączeniu wytwarza światło z wyjątkową poświatą, której nie sposób nie zauważyć.

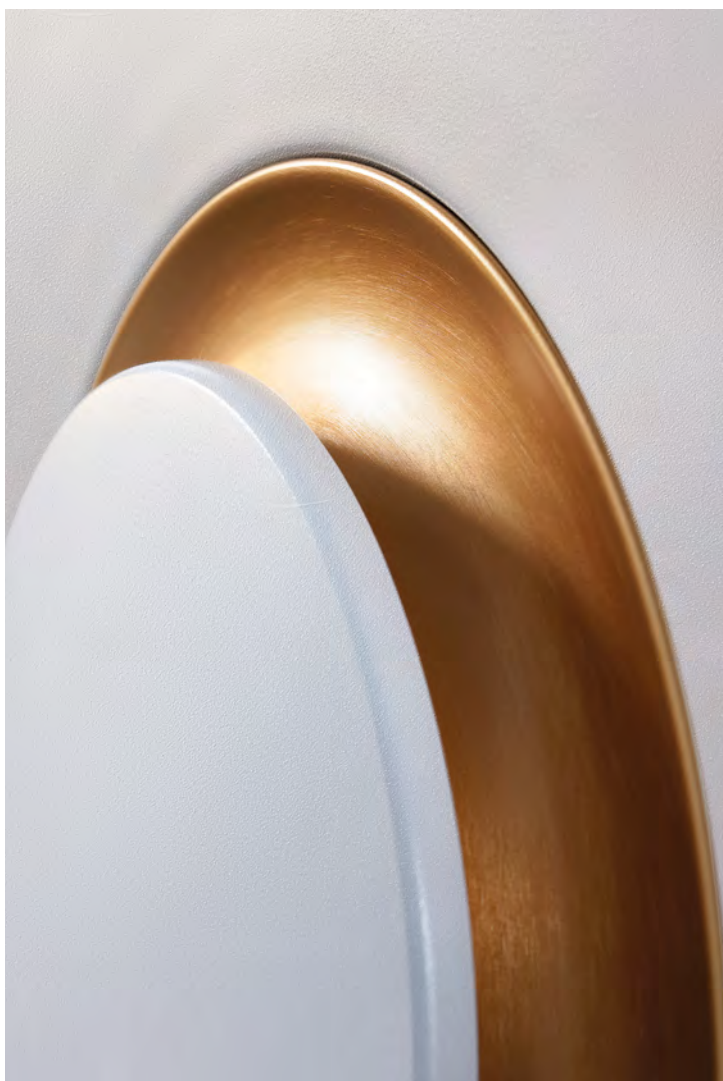





Композиционное изобилие — Attic — функциональная система освещения, за счет простоты установки и добавления светильников. Свет его лампочек можно использовать как для рабочих зон, так и для создания непринужденной обстановки. Кроме того, эффект освещения, создаваемый боковыми отверстиями абажура, обеспечивает полную интеграцию проводов в окончательную композицию светильника. Благодаря возможности выбора цвета абажуров и трем геометрическим формам, которые можно комбинировать друг с другом, attic представляет собой модульный объект во всех смыслах.



Bogactwo kompozycji — Attic to wysoce funkcjonalny system oświetleniowy wyróżniający się niezwykle łatwością montażu i doboru opraw. Światło z jego żarówek może zostać wykorzystane zarówno w miejscach pracy, jak i w celu stworzenia odprężającej atmosfery. Ponadto, efekt świetlny emitowany przez boczne otwory w abażurze sprawia, że okablowanie jest całkowicie zintegrowane z końcową kompozycją projektu. Ze względu na możliwość dostosowania koloru abażurów i trzy kształty geometryczne, które można ze sobą łączyć, attic jest pod każdym względem produktem modułowym.



Конфигуратор для индивидуальной настройки.  
Dostępny konfigurator do personalizacji.

[attic.ledsc4.com](http://attic.ledsc4.com)

# Skonfiguruj Attic Конфигурируйте Attic

## 1 Установка Instalacja

2 варианта установки.  
Z 2 opcjami instalacji.

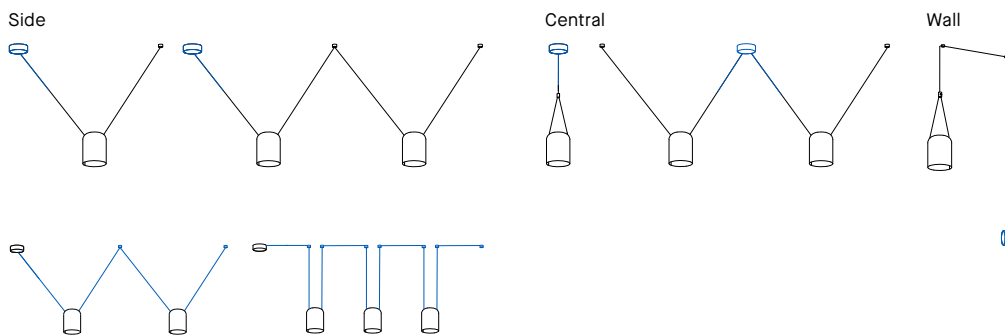

Недоступен для индивидуальной модели с центральной розеткой.  
Niedostępne dla modelu pojedynczego z podsufitką środkową.

## 2 Длина кабеля Długość kabla

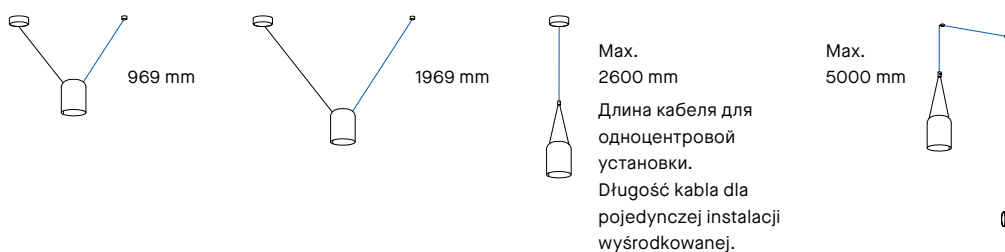

## 3 Абажуром Abażurem



## 4 Стандартные комбинации Standardowe kombinacje

Больше вариантов в конфигураторе  
Więcej dostępnych opcji przy użyciu konfiguratora.

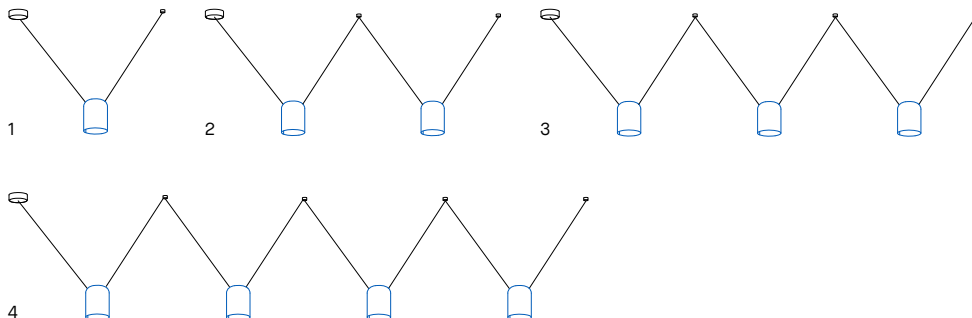

## 5 Отделки Wykończenia

Множественные цвета на заказ по запросу.  
Możliwość personalizacji wielu kolorów na zamówienie.

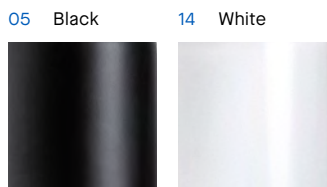

Конфигурируйте свой светильник  
Skonfiguruj oprawę

# Attic Wall Fixture

E27 | Max. 15 W

BODY MAT AL  
CLASE II

- 14 Белый / Biały
- 05 Черный / Czarny

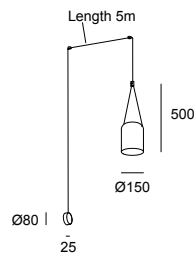

Structure	Exterior Screen	Code
<ul style="list-style-type: none"> <li>○ 05</li> <li>● 05</li> </ul>	<ul style="list-style-type: none"> <li>● 05</li> <li>○ 14</li> </ul>	<ul style="list-style-type: none"> <li><b>05-7388-05-05</b></li> <li><b>05-7388-05-14</b></li> </ul>
<ul style="list-style-type: none"> <li>○ 05</li> <li>● 05</li> </ul>	<ul style="list-style-type: none"> <li>● 05</li> <li>○ 14</li> </ul>	<ul style="list-style-type: none"> <li><b>05-7389-05-05</b></li> <li><b>05-7389-05-14</b></li> </ul>
<ul style="list-style-type: none"> <li>○ 05</li> <li>● 05</li> </ul>	<ul style="list-style-type: none"> <li>● 05</li> <li>○ 14</li> </ul>	<ul style="list-style-type: none"> <li><b>05-9007-05-05</b></li> <li><b>05-9007-05-14</b></li> </ul>



Присутствие и индивидуальность — Super Attic безоговорочно завладевает территорией. Его конический абажур больших размеров излучает яркий световой поток, привносящий индивидуальность в пространство.

Obecność i charakter — Super Attic zajmuje czołowe miejsce w przestrzeni pozbawionej kompleksów. Jego duży stożkowy abażur tworzy strumień światła o mocnym natężeniu, dodając wnętrzu charakteru.



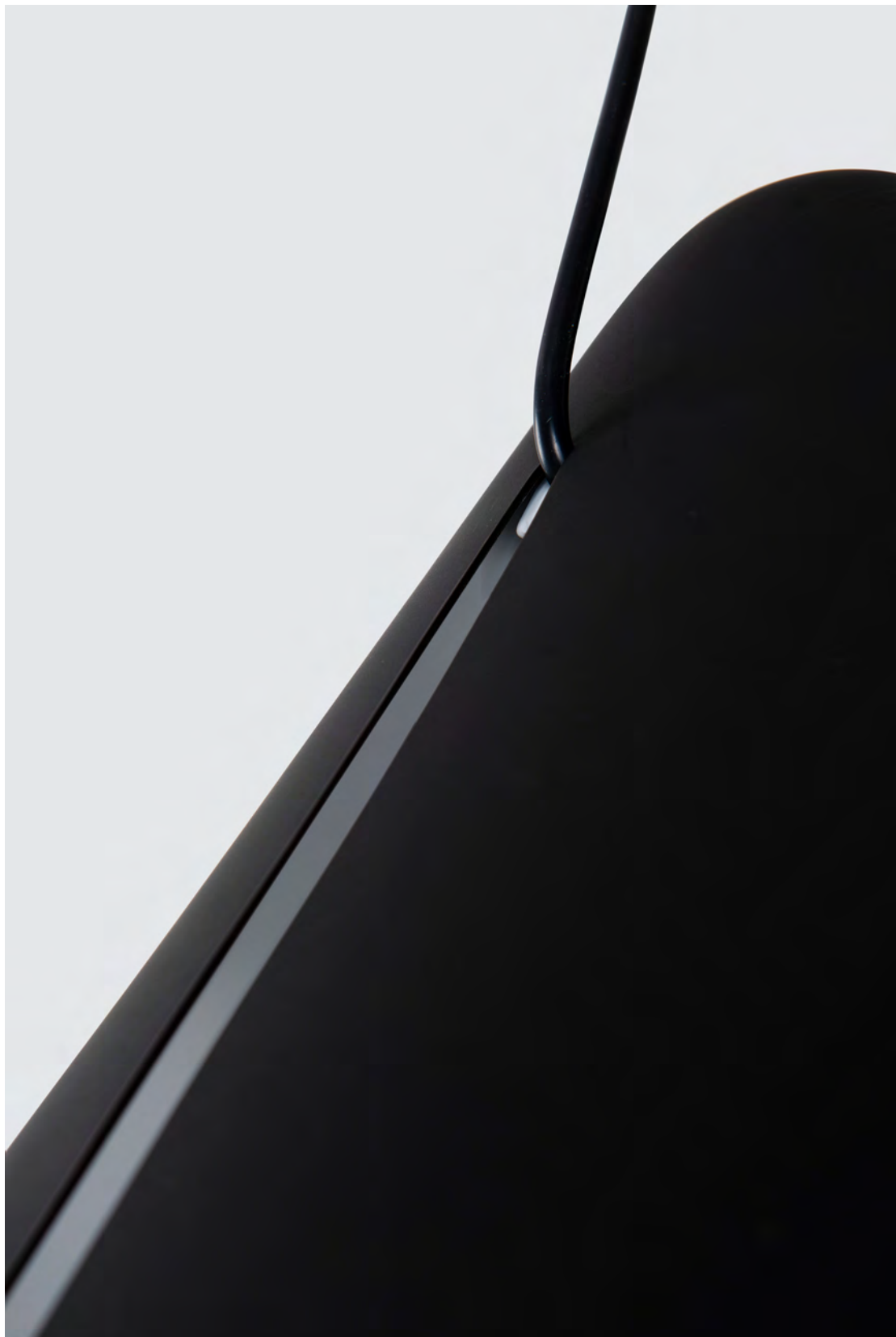

*Конфигуратор для индивидуальной настройки.  
Dostępny konfigurator do personalizacji.*

[attic.ledsc4.com](http://attic.ledsc4.com)

# Skonfiguruj Attic Конфигурируйте Attic

## 1 Установка Instalacja

### Instalacja

2 варианта установки.  
Z 2 opcjami instalacji.

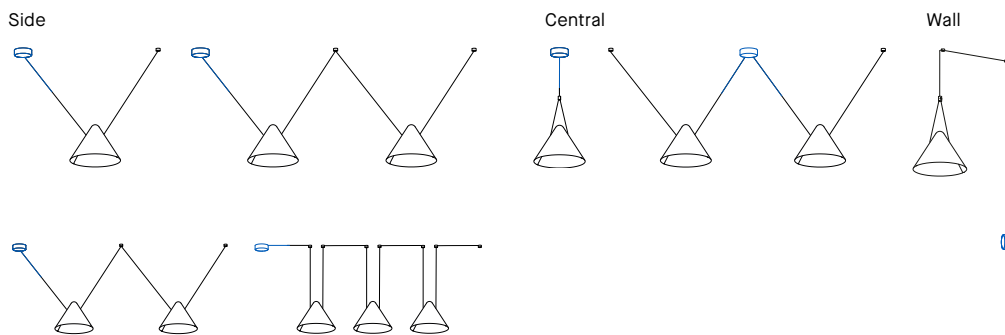

Недоступен для индивидуальной модели с центральной розеткой.  
Niedostępne dla modelu pojedynczego z podsufitką środkową.

## 2 Длина кабеля Długość kabla

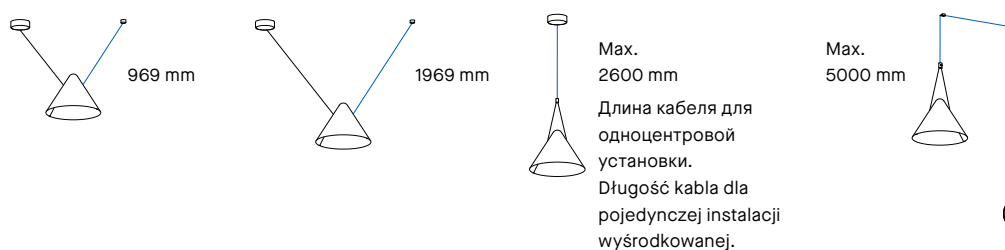

## 4 Стандартные комбинации Standardowe kombinacje

Больше вариантов в конфигураторе  
Więcej dostępnych opcji przy użyciu konfiguratora.

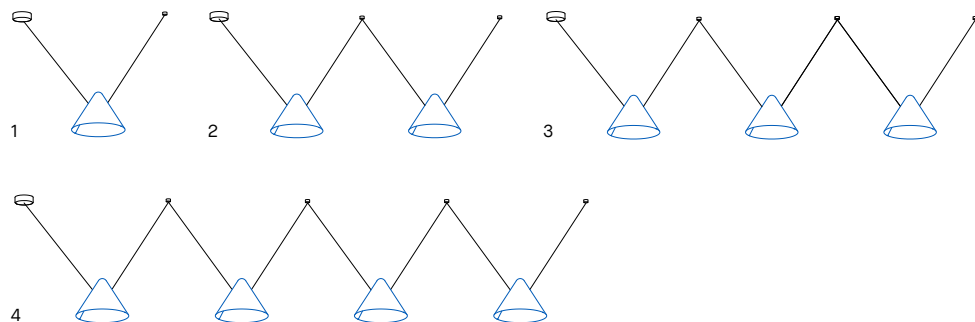

## 5 Отделка Wykończenia

### Wykończenia

Множественные цвета на заказ по запросу.  
Możliwość personalizacji wielu kolorów na zamówienie.

05 Black



Конфигурируйте свой светильник  
Skonfiguruj oprawę



## Super Attic

E27 | Max. 15 W

BODY MAT AL  
CLASE II

● 05 Черный / Czarny

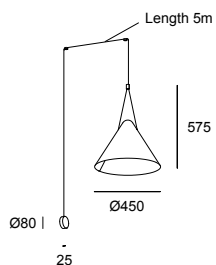

Structure

05 ●

Exterior Screen

05 ●

Code

05-8348-05-05

*Super Attic позволяет персонализировать цвет своей отделки с помощью конфигуратора.  
Super Attic umożliwia personalizację kolorów wykończeń za pomocą konfiguratora.*



**Природное различие** — Благодаря простым и чистым линиям дизайн H от Benedito Design привносит естественную элегантность в пространство, в котором он находится. С возможностью встроенной или поверхностной установки, H выделяется в окружающем пространстве благодаря теплоте своего света и игре теней, создаваемых



небольшим верхним отверстием в изделии.

*Подвесные светильники → 166, Настольные светильники → 356, Торшеры → 414*

**Naturalny charakter** — Dzięki prostym i czystym liniom, H, projektu Benedito Design, wnosi do przestrzeni naturalną elegancję. Dzięki możliwości montażu podtynkowego i natynkowego, H wyróżnia się w otoczeniu ciepłem swojego światła i grą cieni wytwarzanych przez delikatny górny otwór w oprawie.

*Lampy wiszące → 166, Lampy stołowe → 356, Lampy podłogowe → 414*





H

LED | 2700 K | CRI 90 | 17 W Total | 570 Real Lm

BODY MAT ST

DIF MAT ACR

CLASE I

- 05 Черный / Czarny
- DN Матовое золото / Matowe złoto

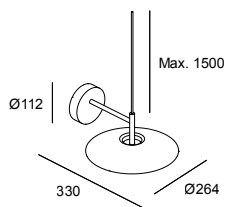

ON-OFF  
100-277V

Structure

- 05 ●
- DN ●

Code

**05-7742-05-05**  
**05-7742-DN-DN**



Два варианта встройки.  
Dwie opcje wpuszczanej.

Вариант подвешного настенного светильника с декоративным шнуром (электрическая установка на стене).  
Opcja wiszącego kinkiety z dekoracyjnym przewodem (instalacja elektryczna ścienna).



# Organic

Alex & Manel Llusçà, 2019

Плавный и гармоничный — Мягкий и гармоничный профиль этого светильника вдохновлен органическими формами цветов и листьев. Его слегка изогнутый абажур с золотистой внутренней частью тонко и естественно вписывается в пространство.

Gładka i harmonijna — Miękki, harmonijny profil tej oprawy jest inspirowany organicznymi kształtami kwiatów i liści. Jej lekko zakrzywiony abażur ze złotym wnętrzem, które subtelnie odsłania, dodaje oprawie delikatności i naturalności.



## Organic

BODY MAT ST

CLASE II

↷ 90°

↻ 355°

● 05 Черный / Czarny

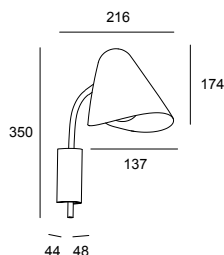

E14 | Max. 9 W

Structure

05 ●

Code

**05-7582-05-05**

Не включено  
Niedołączony

Соединительный кабель  
Przewód przyłączeniowy

**71-7660-00-00**



Настольные светильники → 374,  
Торшеры → 423

Lampy stołowe → 374,  
Lampy podłogowe → 423

Обладая мягкими и сдержанными линиями, настенный светильник Miso адаптируется к любому пространству благодаря своему базовому дизайну с лампочкой и возможности различных комбинаций отделки.

Dzięki delikatnym i subtelnym liniom kinkiet Miso dopasowuje się do wszystkich przestrzeni poprzez swój podstawowy design z żarówką i możliwością łączenia wykończeń.



## Miso 285mm

E27 | Max. 15 W

BODY MAT ST  
CLASE II

- 14 Белый / Biały
- 05 Черный / Czarny
- DL Золото / Złoto
- EM Серый камень / Kamienna szarość

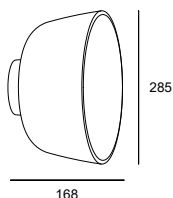

Exterior Screen

- 05 ●
- 05 ●
- 14 ○
- 14 ○
- DL ●
- DL ●
- EM ●

Interior Screen

- 14 ○\*
- DL ●\*
- 14 ○
- DL ●\*
- 14 ○\*
- DL ●\*
- 14 ○\*

Code

- 15-8330-05-14
- 15-8330-05-DL
- 15-8330-14-14
- 15-8330-14-DL
- 15-8330-DL-14
- 15-8330-DL-DL
- 15-8330-EM-14

## Miso 433mm

E27 | Max. 15 W

BODY MAT ST  
CLASE II

- 14 Белый / Biały
- 05 Черный / Czarny
- DL Золото / Złoto
- EM Серый камень / Kamienna szarość

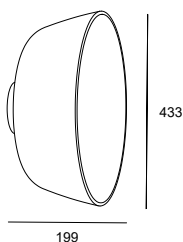

Exterior Screen

- 05 ●
- 05 ●
- 14 ○
- 14 ○
- DL ●
- DL ●
- EM ●

Interior Screen

- 14 ○\*
- DL ●\*
- 14 ○
- DL ●\*
- 14 ○\*
- DL ●\*
- 14 ○\*

Code

- 15-8331-05-14
- 15-8331-05-DL
- 15-8331-14-14
- 15-8331-14-DL
- 15-8331-DL-14
- 15-8331-DL-DL
- 15-8331-EM-14



\*Proszę skonsultować warunki i terminy dostawy z naszym działem handlowym.

\*Узнайте условия и сроки поставки в нашем отделе продаж.

# Drone

Alex & Manel Llusca, 2016



Этот малогабаритный настенный светильник предлагает несколько вариантов комбинированной отделки в двойной или одинарной версии.

Ten małego rozmiaru kinkiet oferuje różnorodne możliwości łączenia wykończeń w wersji pojedynczej lub podwójnej.

## Drone Single

LED | 2700 K | CRI 80 | 8.6 W Total | 350 Real Lm

BODY MAT AL

DIF MAT AL

CLASE I

355°

90°

- 14 Белый / Biały
- 21 Хром / Chrom
- F5 Золото / Złoto
- CI Коричневый / Brązowy
- 06 Медь / Miedź

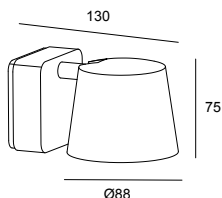

ON-OFF  
100-277V

Structure Interior Screen Code

14	○	06	●	<b>05-5306-14-06</b>
14	○	21	●	<b>05-5306-14-21</b>
14	○	F5	●	<b>05-5306-14-F5</b>
CI	●	06	●	<b>05-5306-CI-06</b>
CI	●	21	●	<b>05-5306-CI-21</b>
CI	●	F5	●	<b>05-5306-CI-F5</b>

## Drone Double

LED | 2700 K | CRI 80 | 16.3 W Total | 613 Real Lm

BODY MAT AL

DIF MAT AL

CLASE I

90°

355°

- 14 Белый / Biały
- 21 Хром / Chrom
- F5 Золото / Złoto
- CI Коричневый / Brązowy
- 06 Медь / Miedź

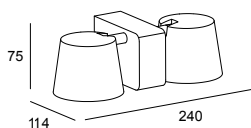

ON-OFF  
100-277V

Structure Interior Screen Code

14	○	06	●	<b>05-5307-14-06</b>
14	○	21	●	<b>05-5307-14-21</b>
14	○	F5	●	<b>05-5307-14-F5</b>
CI	●	06	●	<b>05-5307-CI-06</b>
CI	●	21	●	<b>05-5307-CI-21</b>
CI	●	F5	●	<b>05-5307-CI-F5</b>



# Vetro

Francesc Vilaró, 2019

Потолочные светильники → 246

Светильники для ванных комнат → 450

Plafonierey → 246

Łazienka → 450

## Vetro

05-7387-14-G5

IP 44

BODY MAT ST

DIF MAT GLA

CLASE II

LED

3000 K

CRI 80

22.4 W Total

1240 Real Lm

Driver ON-OFF (220-240V)

Structure

○ 14 Белый / Biały

Difussor

● G5 Стекло, окрашенное  
изнутри в белый цвет / Szkło  
pomalowane od wewnątrz na  
biało

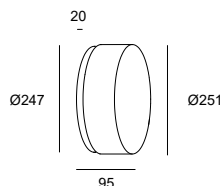

# Nude

Nahtrang Studio, 2022

Настольные светильники → 378

Торшеры → 424

Lampy stołowe → 378

Lampy podłogowe → 424

## Nude

05-8515-05-05

05-8515-05-DN

05-8515-05-EM

BODY MAT AL

CLASE II

↻ 360°

E27 120 mm or 95 mm Opal or

Vintage Finishing

Max. 15 W

Structure

● 05 Черный / Czarny

Body

● 05 Черный / Czarny

● DN Матовое золото / Matowe złoto

● EM Серый камень / Kamienna szarość

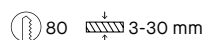
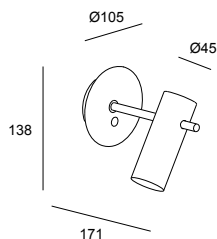

Возможность встраиваемой или накладной установки с  
внутренним или внешним кабелем.

Możliwość instalacji podtynkowej lub natynkowej i  
zintegrowanego lub zewnętrznego okablowania.

**N → Perlina USB**

BODY MAT ST  
DIF MAT GLA  
CLASE II

● 60 Черный / Czarny  
● DN Матовое золото / Matowe zloto

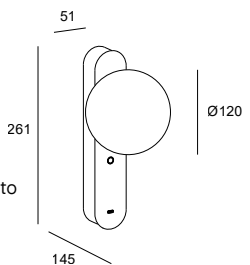

LED | CCT 2700-3000-4000 K | CRI 90 | 8.8 W Total | 355 Real Lm (3000K)



TOUCH DIMMING  
220-240VAC

Structure

60 ●  
DN ●

Code

**05-A078-60-60**  
**05-A078-DN-DN**



**Натуральная драгоценность** — Perlina вдохновлена природной драгоценностью и представляет собой светящуюся жемчужину, которая играет формой своей округлости, круглой и идеальной, придавая смысл базовому минимализму. При включенном освещении эффект приглушенного света создает ощущение спокойствия, естественным образом заполняя пространство и приспособляясь к нему благодаря возможности ручной регулировки с

ПОМОЩЬЮ ДИММЕРА.



**Naturalny klejnot** — Perlina czerpie swoją inspirację z naturalnego klejnotu, aby stworzyć świecąca perłę, która bawi się formą okręgu i jego doskonałymi krągłościami, co z kolei podkreśla minimalizm tego podstawowego projektu. Po jego włączeniu efekt stonowanego światła tworzy atmosferę spokoju, wypełniając przestrzeń w naturalny sposób i dopasowując się do niej dzięki funkcji ręcznego regulowania natężenia światła za pomocą ściemniacza.



# Invisible

Francesc Vilaró, 2016

## Invisible Reader Small

LED | CRI 90 | 10.5 W Total

BODY MAT ST,AL

DIF MAT PMMA

CLASE II

↻ 180°

↻ 90°

⏻ SWITCH

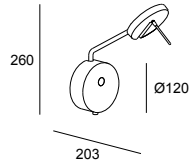

K

Real Lm

Structure

Code

TOUCH  
DIMMING  
100-240V

2700  
3000

534  
550

05 ●  
05 ●

**05-7382-05-05**  
**05-7380-05-05**

● 05 Черный / Czarny

## Invisible Reader Large

LED | CRI 90 | 10.5 W Total

BODY MAT ST,AL

DIF MAT PMMA

CLASE II

↻ 180°

↻ 90°

⏻ SWITCH

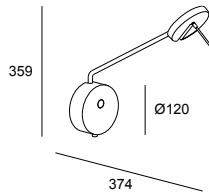

K

Real Lm

Structure

Code

TOUCH  
DIMMING  
100-240V

2700  
3000

534  
550

05 ●  
05 ●

**05-7383-05-05**  
**05-7381-05-05**

● 05 Черный / Czarny



Вращая плафон можно регулировать направление света.  
Obrotowa podstawa pozwala na ukierunkowanie światła.

Награжден премией German Design Award en 2016.  
Odznaczona nagrodą German Design Award w 2016.



Подвесные светильники → 186, Настенные светильники → 280, Настольные светильники → 370, Торшеры → 420

Lampy wiszące → 186, Kinkiety → 280, Lampy stołowe → 370, Lampy podłogowe → 420



**Движение в балансе** — Франсеск Виларо был вдохновлен «мобилями» скульптора Александра Колдера при создании коллекции, стремясь найти баланс между линиями, образующими структуру, и ее противовесом. В этой композиции балансов свет можно направить в любую точку, разумно проектируя акцентный свет с большой свободой движения.

**Zmiany w równowadze** — Przy projektowaniu Francesc Vilaró zainspirował się projektami rzeźbiarza Alexandra Caldera, dążąc do równowagi między tworzącymi strukturę i przeciwwagę liniami. Ta kompozycja równowagi pozwala skierować światło na dowolny punkt, emitując światło akcentujące w bardzo naturalny sposób przy dużej swobodzie ruchu.

# Chic

## Chic

BODY MAT AL

DIF MAT PMMA

CLASE II

90°

360°

SWITCH

- 14 Белый / Biały
- 05 Черный / Czarny
- 81 Сатиновый никель / Nikiel satynowany
- DN Матовое золото / Matowe złoto

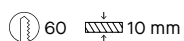
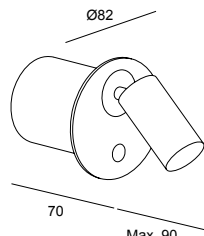

LED | 2700 K | CRI 90 | 3.9 W Total | 200 Real Lm



TOUCH DIMMING  
100-240V

Structure

- 05 ●
- 14 ○
- 81 ●
- DN ●

Code

**05-8509-05-05**  
**05-8509-14-14**  
**05-8509-81-81**  
**05-8509-DN-DN**

Включает сотовую панель для большего визуального комфорта.

Wyposażony w panel z motywem plastra miodu zapewnia większy komfort wizualny.





Качество в минимальном выражении — Очень компактный настенный светильник с отличными характеристиками освещения, позволяющий регулировать интенсивность с помощью мягкого затемнения. Chic делает ставку на функциональность, не забывая о дизайне.

Jakość w minimalnym wyrazie — Kinkiet o niewielkich rozmiarach i doskonałej wydajności oświetleniowej z możliwością regulacji intensywności za pomocą funkcji ściemniania dotykowego. Chic doskonale spełnia swoje funkcje, nie tracąc przy tym na designie.

# E-lamp

Francesc Vilaró, 2020

## E-lamp

LED+LED | 2700 K | 12.3 W Total | CRI 80 | 452 Real Lm

BODY MAT AL

CLASE I

180°

90°

DOUBLE SWITCH

USB C

- 14 Белый / Biały
- 05 Черный / Czarny
- DO Полированная латунь / Polerowany mosiądz

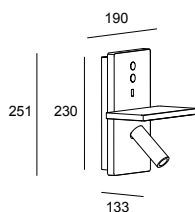

Structure

Button

Code

ON-OFF	05	●	05	●	<b>05-7606-05-05</b>
	05	●	DO	●	<b>05-7606-05-DO</b>
	14	○	14	○	<b>05-7606-14-14</b>
	14	○	DO	●	<b>05-7606-14-DO</b>

Опция позолоченных кнопок в двух цветах.  
Opcja złotystych elementów ozdobnych w oby wykończeniach.



Многофункциональное — E-lamp — это коллекция рационального и простого дизайна, основанного на базовых геометрических фигурах. Это многофункциональное семейство светильников стремится к гармонии и интеграции в пространство. Приспособленный для мобильных телефонов, светильник включает USB во всех версиях.

Wielofunkcyjność — E-lamp to kolekcja o wzornictwie prostym i racjonalnym, opartym na podstawowych formach geometrycznych. Ta wielofunkcyjna rodzina opraw łączy w sobie harmonię i wtapianie się w otoczenie. Ukierunkowana na telefon komórkowy, we wszystkich wersjach jest wyposażona w port USB.



Настенные светильники → 312,  
Настольные светильники → 372

Kinkiety → 312,  
Lampy stołowe → 372





*Зарядка электронных устройств с помощью USB.  
Ładowanie urządzeń elektronicznych przez USB.*

# E-lamp mini

Francesc Vilaró, 2021

## E-lamp Mini

LED | 2700 K | CRI 90 | 3.2 W Total | 137 Real Lm

BODY MAT AL

CLASE I

180°

90°

SWITCH

USB C

- 14 Белый / Biały
- 05 Черный / Czarny
- 81 Сатиновый никель / Nikiel satynowany
- DN Матовое золото / Matowe złoto
- EU Белый блестящий / Jasny biały
- EV Черный блестящий / Czarny błyszczący

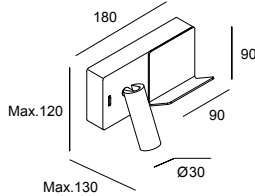

ON-OFF  
100-240V

Structure Body

05	●	81	○
05	●	DN	○
05	●	EV	●
14	○	81	○
14	○	DN	○
14	○	EU	○

Code

**05-8329-05-81**  
**05-8329-05-DN**  
**05-8329-05-EV**  
**05-8329-14-81**  
**05-8329-14-DN**  
**05-8329-14-EU**

С зарядным устройством USB C.  
Z ładowarką USB-C.



Дизайн и функциональность — E-lamp mini с компактными размерами придает минималистическим помещениям особую привлекательность, в которой технология и дизайн сочетаются естественным образом.

Styl i funkcjonalność — Elamp Mini, o kompaktowych wymiarach, nadaje charakteru minimalistycznym wnętrzom, w których technologia i wzornictwo naturalnie współlistnieją.



*Возможность вертикальной или горизонтальной установки.  
Możliwość instalacji pionowej lub poziomej.*

# Hall Slim

Nahtrang Studio, 2022

## Hall Reader

LED | 2700 K | CRI 90 | 3.5 W Total | 150 Real Lm

BODY MAT AL

CLASE I

355°

90°

SWITCH

14 Белый / Biały

05 Черный / Czarny

DN Матовое золото / Matowe zloto

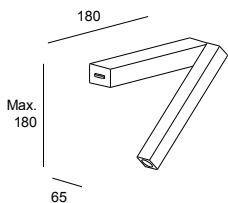

ON-OFF  
100-240V

Structure

05 ●

14 ○

DN ●

Code

**05-8510-05-05**

**05-8510-14-14**

**05-8510-DN-DN**





Сдержанная элегантность — Hall Slim — это коллекция компактного и прямолинейного профиля с различными вариантами отделки, позволяющими незаметно интегрировать регулируемую лампу для чтения.

Dyskretna elegancja — Hall Slim to kolekcja o kompaktowym i prostoliniowym profilu, która oferuje różne wykończenia pozwalające na dyskretnie dopasowanie regulowanego światła do czytania.

# Gamma

Josep Patsí, 2019

Возможна встраиваемая или накладная установка.  
Możliwość montażu podtynkowego i natynkowego.

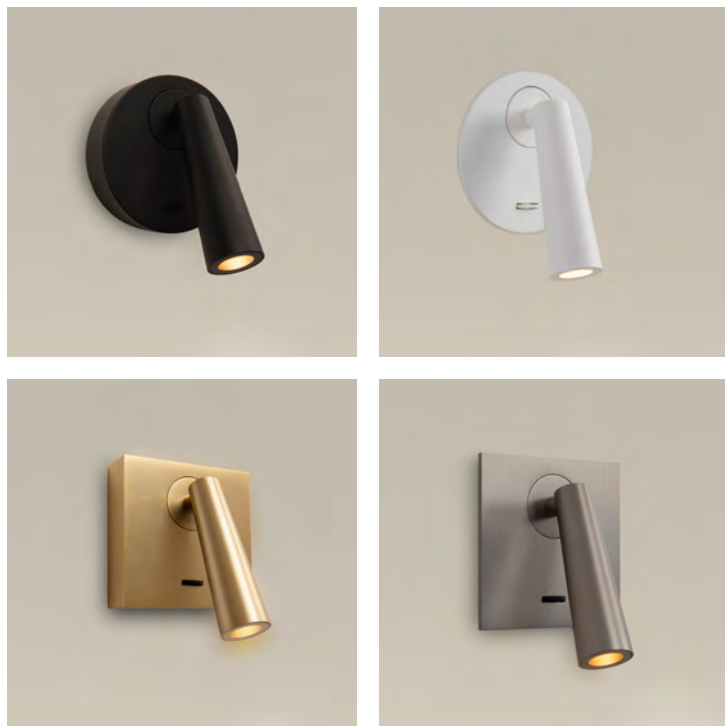

## Gamma Round

LED | 2700 K | CRI 90 | 3.5 W Total | 137 Real Lm

BODY MAT AL

CLASE I

↷ 90°

↻ 180°

⏻ SWITCH

- 14 Белый / Biały
- 05 Черный / Czarny
- 81 Сатиновый никель / Nikiel satynowany
- DN Матовое золото / Matowe złoto

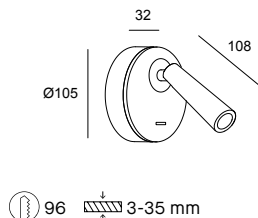

ON-OFF  
100-277V

Structure

- 05 ●
- 14 ○
- 81 ●
- DN ●

Code

**05-6421-05-05**  
**05-6421-14-14**  
**05-6421-81-81**  
**05-6421-DN-DN**

## Gamma Square

LED | 2700 K | CRI 90 | 3.5 W Total | 137 Real Lm

BODY MAT AL

CLASE I

↷ 90°

↻ 180°

⏻ SWITCH

- 14 Белый / Biały
- 05 Черный / Czarny
- 81 Сатиновый никель / Nikiel satynowany
- DN Матовое золото / Matowe złoto

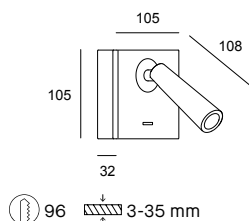

ON-OFF  
100-277V

Structure

- 05 ●
- 14 ○
- 81 ●
- DN ●

Code

**05-6420-05-05**  
**05-6420-14-14**  
**05-6420-81-81**  
**05-6420-DN-DN**

# Gamma Mini

Josep Patsí, 2020

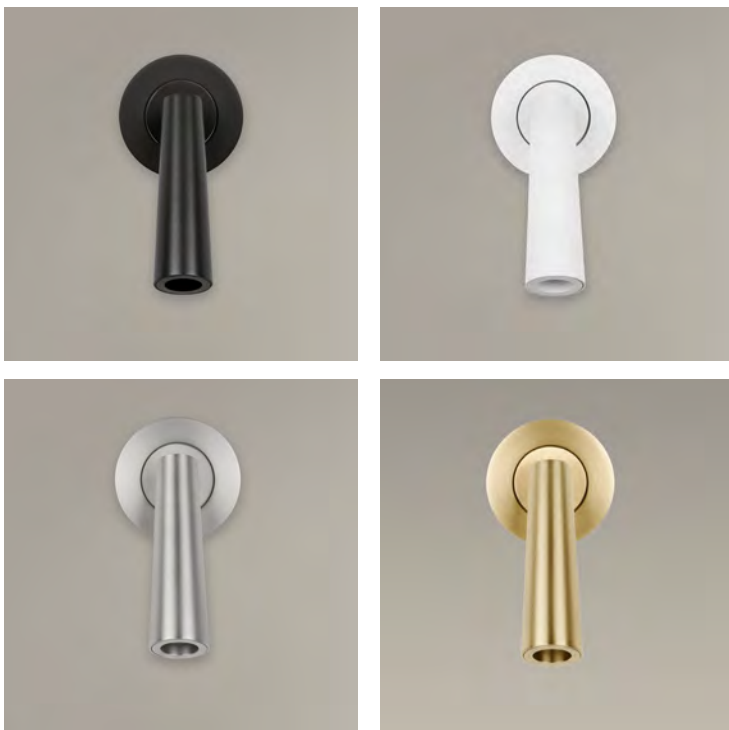

## Gamma Mini

LED | 2700 K | CRI 90 | 3.6 W Total | 137 Real Lm

BODY MAT AL

CLASE II

180°

90°

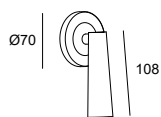

ON-OFF  
100-240V

Structure

05 ●  
14 ○  
81 ●  
DN ●

Code

**05-6428-05-05**  
**05-6428-14-14**  
**05-6428-81-81**  
**05-6428-DN-DN**

○ 14 Белый / Biały  
● 05 Черный / Czarny

○ 40 3-30 mm

● 81 Сатиновый никель / Nikiel satynowany

● DN Матовое золото / Matowe złoto

Настенные светильники → 316, 318, 319, 320,

Настольные светильники → 373,

Торшеры → 422

Kinkiety → 316, 318, 319, 320,

Lampy stołowe → 373

Lampy podłogowe → 422

Настенные светильники — Kinkiety 317

# Gamma SR

Josep Patsí, 2021



Модель с опцией USB C (05-8507).  
Model z opcją USB-C (05-8507).

## Gamma SR

BODY MAT ST,AL,PLABS

CLASE I

180°  
90°

SWITCH

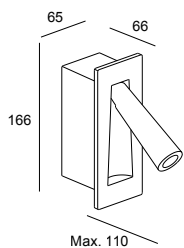

148×60 3-30 mm

- 14 Белый / Biały
- 05 Черный / Czarny
- 81 Сатиновый никель / Nikiel satynowany
- DN Матовое золото / Matowe zloto

LED | 2700 K | CRI 90 | 3.2 W Total | 137 Real Lm



ON-OFF  
100-277V

Structure

- 05 ●
- 14 ○
- 81 ●
- DN ●

Code

- 05-8397-05-05
- 05-8397-14-14
- 05-8397-81-81
- 05-8397-DN-DN

## Gamma SR USB

BODY MAT AL

DIF MAT BR

CLASE I

90°  
180°

SWITCH

USB C

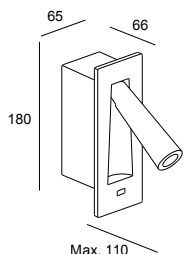

150×60 3-30 mm

- 14 Белый / Biały
- 05 Черный / Czarny
- 81 Сатиновый никель / Nikiel satynowany
- DN Матовое золото / Matowe zloto

LED | 2700 K | CRI 90 | 3.2 W Total | 137 Real Lm



ON-OFF  
100-240V

Structure

- 05 ●
- 14 ○
- 81 ●
- DN ●

Code

- 05-8507-05-05
- 05-8507-14-14
- 05-8507-81-81
- 05-8507-DN-DN



# Gamma USB

Josep Patsí, 2020



Зарядка электронных устройств с помощью USB.  
Ładowanie urządzeń elektronicznych przez USB.

## Gamma USB

LED | 2700 K | CRI 90 | 3.5 W Total | 123 Real Lm

BODY MAT AL

CLASE I

180°

90°

SWITCH

USB C

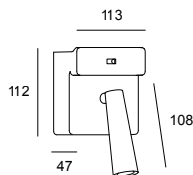

ON-OFF  
100-240V

Structure

05 ●  
14 ○  
81 ●

Code

**05-6424-05-05**

**05-6424-14-14**

**05-6424-81-81**

- 14 Белый / Biały
- 05 Черный / Czarny
- 81 Сатиновый никель / Nikiel satynowany

Настенные светильники → 316, 317, 319, 320,

Настольные светильники → 373,

Торшеры → 422

Kinkiety → 316, 317, 319, 320,

Lampy stołowe → 373

Lampy podłogowe → 422

Настенные светильники — Kinkiety 319

# Gamma Extend

Josep Patsí, 2021



Элегантность и точность — Gamma Extend сохраняет всю суть коллекции, добавляя регулируемый кронштейн для большего комфорта в использовании.

Elegancja i precyzja — Gamma Extend utrzymuje wszystkie istotne cechy kolekcji, wzbogacając ją o regulowane ramię zapewniające większy komfort użytkownika.

## Gamma Extend

LED | 2700 K | CRI 90 | 3.2 W Total | 137 Real Lm

BODY MAT AL

CLASE I

90°

180°

SWITCH

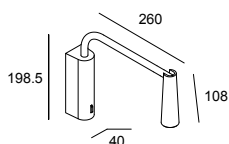

ON-OFF  
100-277V

Structure

05 ●

14 ○

81 ●

DN ●

Code

05-8339-05-05

05-8339-14-14

05-8339-81-81

05-8339-DN-DN

○ 14 Белый / Biały

● 05 Черный / Czarny

● 81 Сатиновый никель / Nikiel satynowany

● DN Матовое золото / Matowe złoto

# Radar

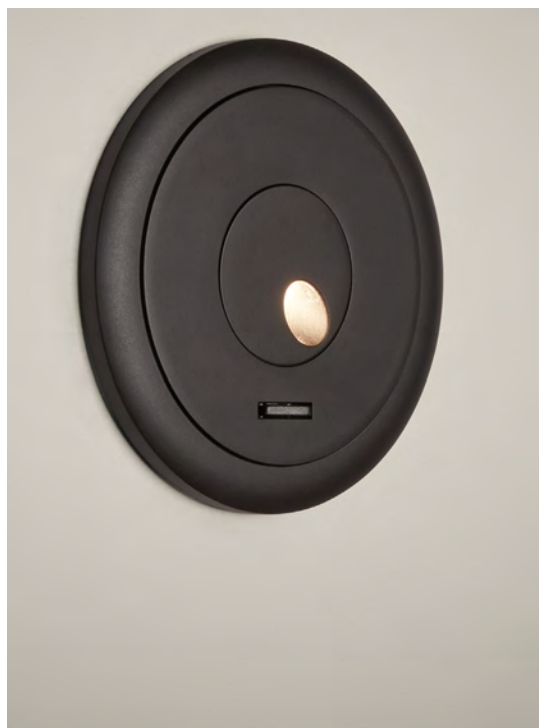

Radar сочетает в себе отличную регулируемую точку освещения с минималистичным дизайном, который можно легко интегрировать в различные пространства.

Radar łączy doskonały regulowany punkt świetlny z minimalistycznym designem, co sprawia, że z łatwością dopasowuje się do różnych przestrzeni.

## Radar

BODY MAT AL  
DIF MAT PMMA  
CLASE II  
360°

○ 14 Белый / Biały  
● 60 Черный / Czarny

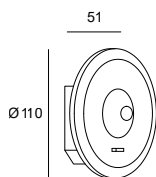

85 3-30 mm

LED | 3000 K | CRI 80 | 4.5 W Total | 50 Real Lm



PHASE CUT  
220-240V

Structure

14 ○  
60 ●

Code

**05-6488-14-14**  
**05-6488-60-60**



Эффективность при минимальной экспрессии — Simply предлагает максимальную функциональность при минимальной проявленности. Эта серия была разработана, чтобы служить долго и освещать любое помещение, независимо от его стиля.

Skuteczność w minimalnym wyrazie — Simply zapewnia maksymalną funkcjonalność w minimalnej postaci. Seria została zaprojektowana tak, aby była ponadczasowa i oświetlała każde pomieszczenie, niezależnie od jego stylu.

## Simply

BODY MAT ST,AL

CLASE I

355°

90°

SWITCH

14 Белый / Biały  
05 Черный / Czarny

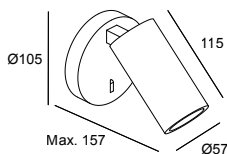

GU10 | Max. 8 W

Structure

05 ●

14 ○

Code

05-7982-05-05

05-7982-14-14

Включено  
Zawarty

Панель в виде сот  
Plaster pszczeli

Потолочные светильники → 250,  
Настольные светильники → 377

Plafonierey → 250,  
Lampy stołowe → 377

# Pipe



Стандартные комбинации  
Kombinacje standard



05-05



14-05

Возможность других комбинаций колец не предусмотрена.  
Nie uwzględniono możliwości innych kombinacji pierścieni.



14-14



05-05

## Pipe Reader

BODY MAT ST,AL

CLASE I

- 14 Белый / Biały
- 05\* Черный / Czarny

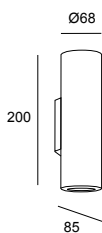

GU10 | 2 × Max. 8 W

Structure

- 14 ○
- 05 ●\*

Ring

- 05 ●
- 05 ●\*

Code

**05-2759-14-05**  
**05-2759-05-05**

Не включено  
Niedołączony

Кольцо белое  
Pierścień biały  
Кольцо черное  
Pierścień czarny

**71-0073-14-14**

**71-0073-05-05**

\*Proszę skonsultować warunki i terminy dostawy z naszym działem handlowym.

\*Узнайте условия и сроки поставки в нашем отделе продаж.

Подвесные светильники → 214,  
Потолочные светильники → 251

Lampy wiszące → 214,  
Plafonierey → 251

# Stylus



## Stylus Switch

LED | 3000 K | CRI 90 | 4.5 W Total | 276 Real Lm

BODY MAT AL

DIF MAT PC

CLASE I

↷ 90°

⤵ 355°

⏻ SWITCH

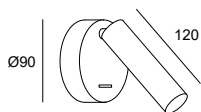

ON-OFF

100-240V

Structure

05 ●

14 ○

Code

**05-6193-05-05**

**05-6193-14-14**

○ 14 Белый / Biały

● 05 Черный / Czarny

# Funk

Alex & Manel Llusca, 2015

Настольные светильники → 375,  
Торшеры → 413  
Lampy stołowe → 375,  
Lampy podłogowe → 413

## Funk

05-4755-CI-23

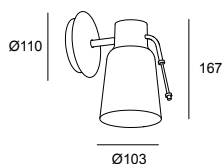

BODY MAT ST

CLASE I

↻ 355°

↶ ±90°

⏻ SWITCH

E27

Max. 15 W

Structure

● CI Коричневый / Brązowy

Interior Screen

● 23 Золото / Złoto

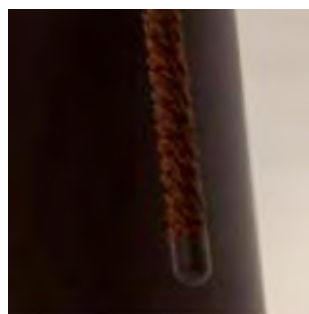

# Ivy

## Ivy

05-2706-81-81

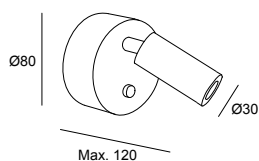

BODY MAT ST

CLASE I

↻ 355°

↶ 90°

⏻ SWITCH

LED

3000 K

CRI 80

3.5 W total

112 Real Lm

Driver ON-OFF (100-240V)

Structure

● 81 Сатиновый никель /  
Nikiel satynowany



Регулируемый источник света.  
Regulowany punkt świetlny.

# Bed

## Bed Round

05-2830-05-05

05-2830-34-34

05-2830-81-81

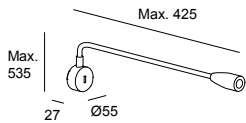

BODY MAT AL

CLASE II

⏻ SWITCH

LED

3000 K

CRI 90

3.5 W total

115 Real Lm

Driver ON-OFF (100-277V)

Structure

- 05 Черный / Czarny
- 34 Серый / Szary
- 81 Сатиновый никель /  
Nikiel satynowany

## Bed Rectangular

05-2831-05-05

05-2831-34-34

05-2831-81-81

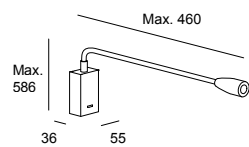

BODY MAT AL

CLASE II

⏻ SWITCH

LED

3000 K

CRI 90

3.5 W total

115 Real Lm

Driver ON-OFF (100-277V)

Structure

- 05 Черный / Czarny
- 34 Серый / Szary
- 81 Сатиновый никель /  
Nikiel satynowany

## Bed Lineal

05-8402-81-81

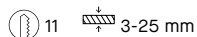
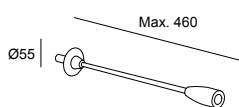

BODY MAT AL

CLASE II

LED

3000 K

CRI 90

3.5 W total

115 Real Lm

Driver ON-OFF (100-277V)

Structure

- 81 Сатиновый никель /  
Nikiel satynowany





# Link

Josep Patsí, 2019

## Link Surface

05-7366-05-05

05-7366-14-14

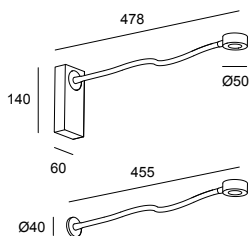

BODY MAT AL

CLASE II

↕ ±180°

↶ ±180°

○ SWITCH

LED

2700 K

CRI 80

4 W total

121 Real Lm

Driver TOUCH DIMMING (100-240V)

Structure

○ 14 Белый / Biały

● 05 Черный / Czarny



Одна и та же модель с двумя вариантами установки.  
Опция Touch dimming в прикроватной версии.  
Ten sam model z dwoma opcjami montażu.  
Opcja Touch dimming w podstawie.

## Link Recessed

05-7367-05-05

05-7367-14-14

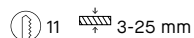
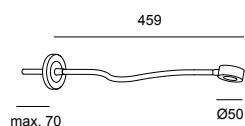

BODY MAT AL

CLASE II

↕ ±180°

↶ ±180°

○ SWITCH

LED

2700 K

CRI 80

4 W total

121 Real Lm

Driver TOUCH DIMMING (100-240V)

Structure

○ 14 Белый / Biały

● 05 Черный / Czarny

# Tip

## Tip

05-5296-81-81

05-5296-DN-DN

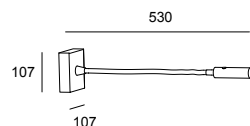

BODY MAT AL

CLASE I

↕ ±180°

↶ ±180°

○ SWITCH

LED

3000 K

CRI 80

4.2 W total

175 Real Lm

Driver TOUCH DIMMING (100-240V)

Structure

● 81 Сатиновый никель/Nikiel satynowany

● DN Матовое золото/Matowe złoto



# Hall Slim Screen

Nahtrang Studio, 2022

## Hall Reader with Screen Right

LED+E27 | 2700 K | CRI 90 | 150 Real Lm

BODY MAT AL

CLASE I

↻ 355°

↷ 90°

⏻ SWITCH

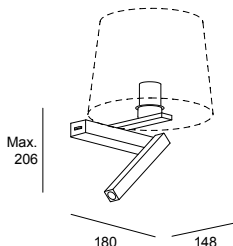

W Total

Structure

Code

ON-OFF  
100-240V

LED  
E27

2.2  
15

05 ●  
14 ○  
DN ●

**05-8511-05-82**  
**05-8511-14-82**  
**05-8511-DN-82**

○ 14 Белый / Biały

● 05 Черный / Czarny

● DN Матовое золото / Matowe złoto

## Hall Reader with Screen Left

LED+E27 | 2700 K | CRI 90 | 150 Real Lm

BODY MAT AL

CLASE I

↷ 90°

↻ 355°

⏻ SWITCH

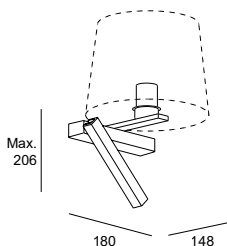

W Total

Structure

Code

ON-OFF  
100-240V

LED  
E27

2.2  
15

05 ●  
14 ○  
DN ●

**05-8512-05-82**  
**05-8512-14-82**  
**05-8512-DN-82**

○ 14 Белый / Biały

● 05 Черный / Czarny

● DN Матовое золото / Matowe złoto

В комплект не входят и требуются  
Nie ujęte w zestawie i wymagane

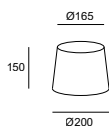

14 ○

BY ●

**71-8510-14-M1**

**71-8510-BY-M1**

*Выбор различных цветов абажура.*  
*Dostępne różne kolory abażuru.*





Регулируемый источник света для чтения — Hall Slim — это современная коллекция компактного и прямолинейного профиля с различными вариантами отделки. В этой модели независимо друг от друга сочетаются регулируемая световая точка и классический абажур.

Regulowane światło do czytania — Hall Slim to współczesna kolekcja o kompaktowym i prostoliniowym profilu, która oferuje różne wykończenia. Ten model stanowi niezależne połączenie regulowanego punktu świetlnego i klasycznego abażuru.

# Clip

Nahtrang Studio, 2022

## Clip

LED+E27 | 2700 K | CRI 90 | 53 Real Lm

BODY MAT ST

CLASE I

↺ 180°

↻ 90°

⏻ SWITCH

● 05 Черный / Czarny

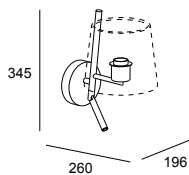

W Total

Structure

Code

ON-OFF  
100-277V

LED  
E27

2.2  
15

05 ●

**05-8540-05-82**

В комплект не входят и требуются  
Nie ujęte w zestawie i wymagane

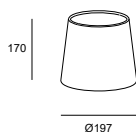

14 ○

05 ●

**PAN-232-14**

**PAN-232-05**

*Выбор различных цветов абажура.  
Dostępne różne kolory abażuru.*



Настольные светильники → 384  
Торшеры → 430

Lampy stołowe → 384  
Lampy podłogowe → 430



Стиль и чистота — Clip — это переосмысление классики. Его небольшой наклон привносит свежесть в дизайн за счет игры с полностью интегрированной светодиодной точкой. Речь идет о функциональном светильнике благодаря сочетанию абажура и отдельной световой точки для чтения.

Styl i czystość — Clip to nowa odsłona klasyki, jej lekkie nachylenie dodaje projektowi nieco świeżości, wykorzystując w pełni zintegrowany punkt LED. Połączenie abażuru i niezależnego punktu świetlnego do czytania sprawia, że jest to oprawa oświetleniowa odznaczająca się funkcjonalnością.

Классика с различными опциями — Metrica — идеальное решение благодаря множеству возможностей подсветки абажура, световой точке для чтения и регулируемому кронштейну. Благодаря современному и строгому дизайну представляет собой



крайне универсальную  
КОЛЛЕКЦИЮ.

*Настольные светильники → 386,  
Торшеры → 432*

Klasyk z wieloma opcjami — Metrica to doskonałe rozwiązanie z uwagi na jej liczne możliwości podświetlania abażuru, punktów do czytania i łączników flexo. To wysoce wszechstronna kolekcja za sprawą współczesnego i stonowanego designu.

*Lampy stołowe → 386,  
Lampy podłogowe → 432*

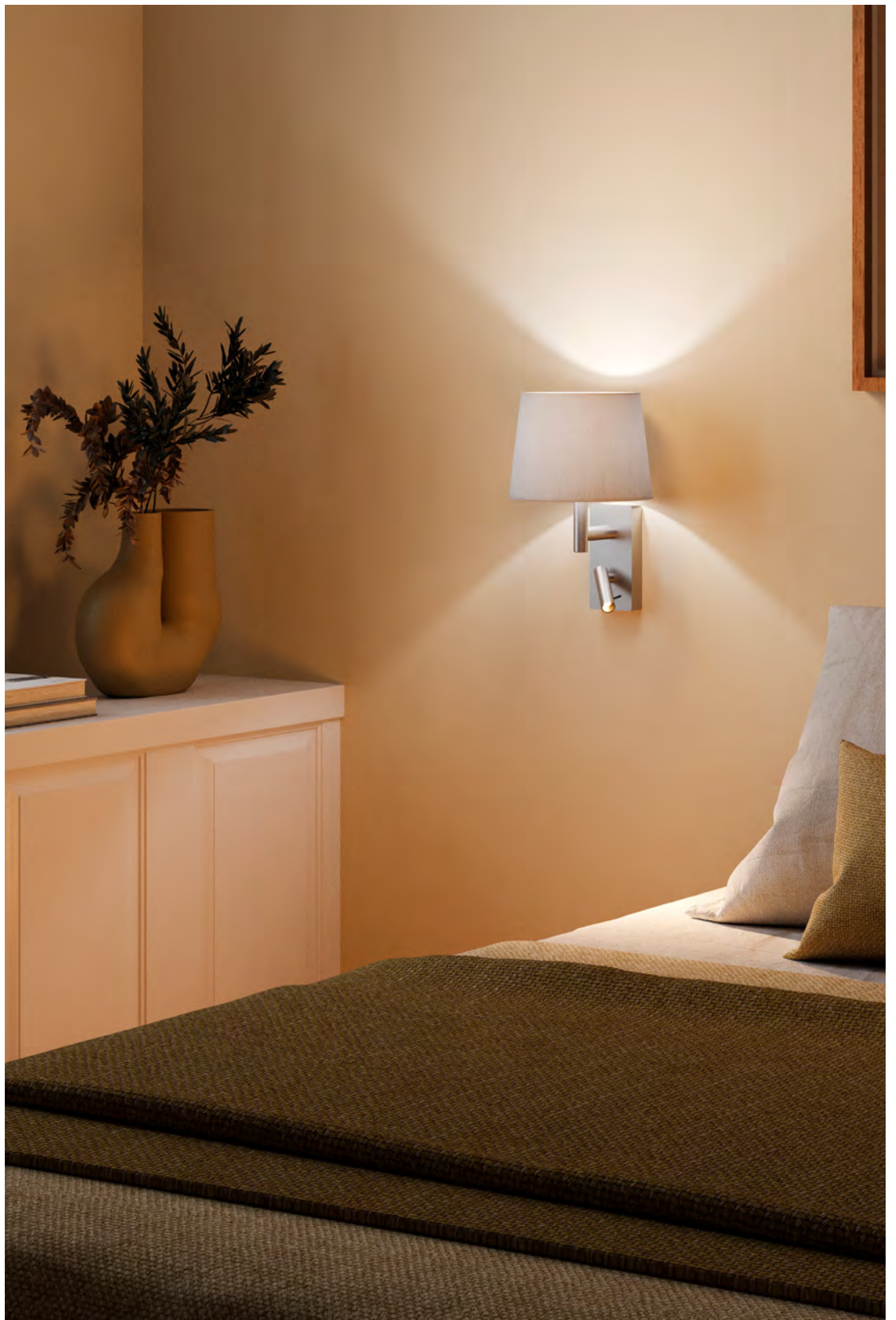

## Metrica Shade

E27 | Max. 15 W

BODY MAT ST,AL  
DIF MAT TEX  
CLASE I  
⏻ SWITCH

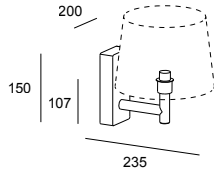

Structure

Code

05 ●  
81 ●

**05-8399-05-82**  
**05-8399-81-82**

- 05 Черный / Czarny
- 81 Сатиновый никель / Nikiel satynowany

## Metrica Shade Reader

LED+E27 | 2700 K | CRI 90 | 137 Real Lm

BODY MAT ST,AL  
DIF MAT TEX  
CLASE I  
↷ 90°  
↻ 180°  
⏻ DOUBLE SWITCH

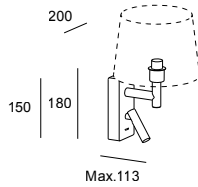

W Total

Structure

Code

ON-OFF  
100-277V

LED  
E27

2.1  
15

05 ●  
81 ●

**05-8400-05-82**  
**05-8400-81-82**

- 05 Черный / Czarny
- 81 Сатиновый никель / Nikiel satynowany

## Metrica Extended

LED+E27 | 2700 K | CRI 90 | 137 Real Lm

BODY MAT ST,AL  
DIF MAT TEX  
CLASE I  
↻ 180°  
↷ 90°  
⏻ DOUBLE SWITCH

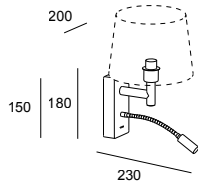

W Total

Structure

Code

ON-OFF  
100-277V

LED  
E27

2.1  
15

05 ●  
81 ●

**05-8401-05-82**  
**05-8401-81-82**

- 05 Черный / Czarny
- 81 Сатиновый никель / Nikiel satynowany





В комплект не входят и требуются  
Nie ujęte w zestawie i wymagane

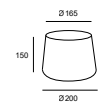

- 14
- 05
- BY

**PAN-157-14**  
**PAN-157-05**  
**PAN-157-BY**

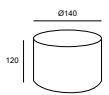

- 14
- BY

**PAN-175-14**  
**PAN-175-BY**

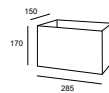

- 14
- BY

**PAN-176-14**  
**PAN-176-BY**

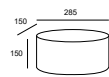

- 14
- BY

**PAN-177-14**  
**PAN-177-BY**

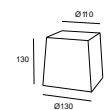

- 14
- BY

**PAN-178-14**  
**PAN-178-BY**

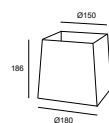

- 14
- BY

**PAN-179-14**  
**PAN-179-BY**

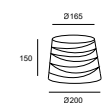

- 14
- 05

**PAN-219-14**  
**PAN-219-05**



## Fino 540mm

LED | 2700 K | CRI 80 | 13.2 W Total | 452 Real Lm

BODY MAT AL  
DIF MAT PMMA



Structure

Code

- 14 Белый / Biały
- 60\* Черный / Czarny
- DL\* Золото / Złoto

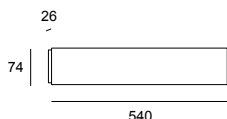

ON-OFF  
100-240V

- 14 ○
- 60 ●\*
- DL ●\*

- 05-7573-14-14
- 05-7573-60-60
- 05-7573-DL-DL

1-10V  
220-240V

- 14 ○
- 60 ●\*
- DL ●\*

- ⚡ 05-7574-14-14
- ⚡ 05-7574-60-60
- ⚡ 05-7574-DL-DL

## Fino 1040mm

LED | 2700 K | CRI 80 | 24.6 W Total | 905 Real Lm

BODY MAT AL  
DIF MAT PMMA  
CLASE I



Structure

Code

- 14 Белый / Biały
- 60\* Черный / Czarny
- DL\* Золото / Złoto

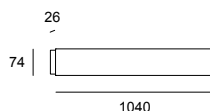

ON-OFF  
220-240V

- 14 ○
- 60 ●\*
- DL ●\*

- 05-7575-14-14
- 05-7575-60-60
- 05-7575-DL-DL

1-10V  
220-240V

- 14 ○
- 60 ●\*
- DL ●\*

- 05-7576-14-14
- 05-7576-60-60
- 05-7576-DL-DL

\*Proszę skonsultować warunki i terminy dostawy z naszym działem handlowym.

\*Узнайте условия и сроки поставки в нашем отделе продаж.

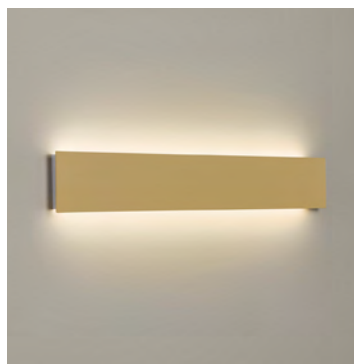
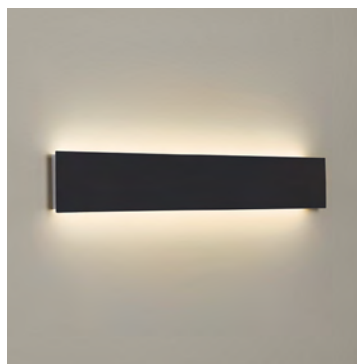

Идеальная архитектурная интеграция — Элегантность, техничность и изысканность в дизайне, основанном на прямых линиях и идеальных углах.

Idealne wtapianie się w otoczenie — Elegancja, technika i wyrafinowanie dzięki wzornictwu o prostych liniach i doskonałych kątach.

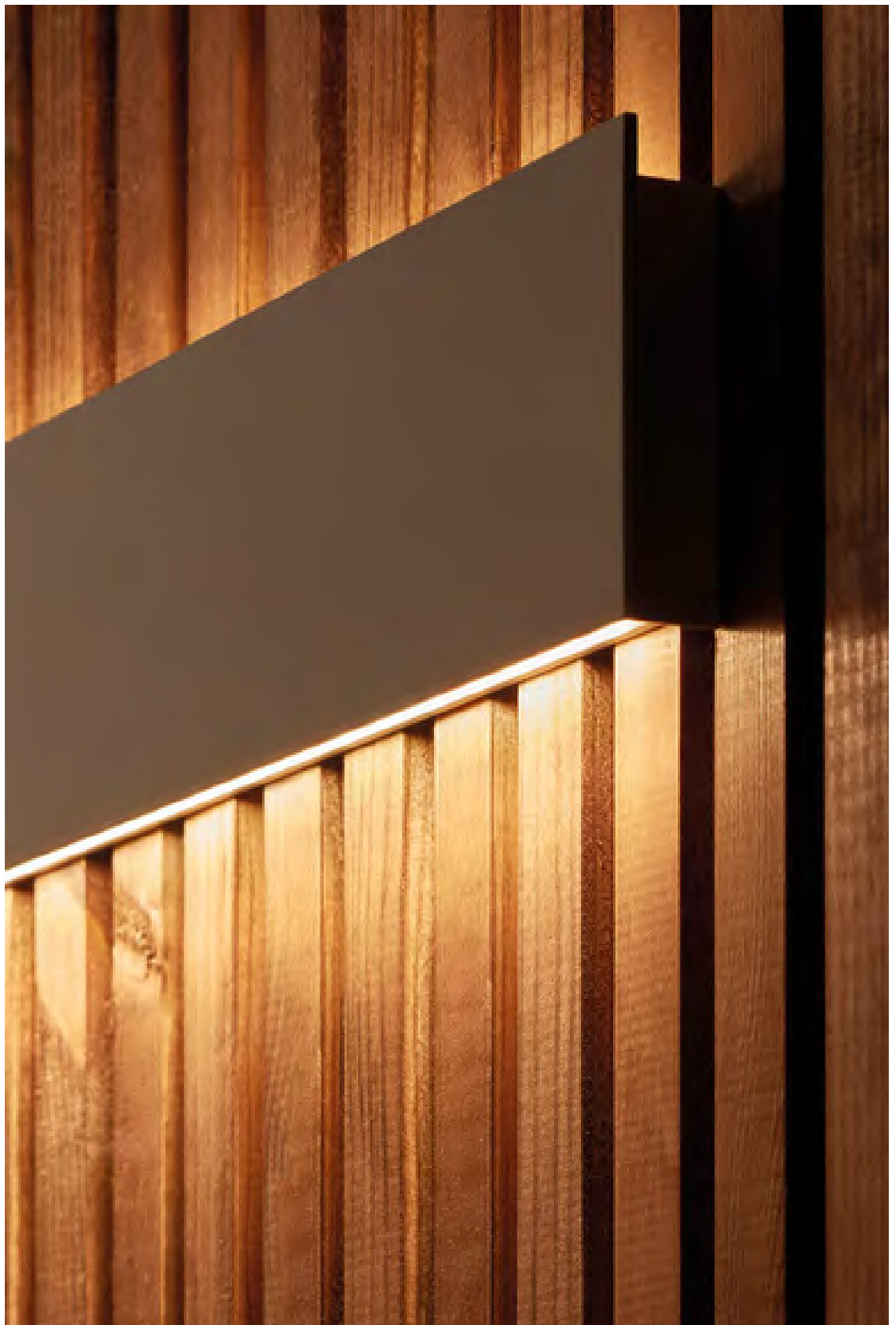

*Двойное излучение света.  
Dwustronna emisja światła.*

# Kub

Модульный свет со множеством эффектов — Kub включает в себя аксессуар, который позволяет модулировать свет, создавая забавную игру эффектов в двух направлениях его светового излучения, верхнем и нижнем.

Światło modułowe z wieloma efektami — Oprawa Kub zawiera akcesorium, które pozwala modulować światło, tworząc zabawną grę efektów w dwóch kierunkach emisji światła, górnym i dolnym.

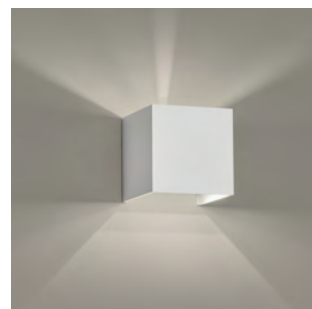
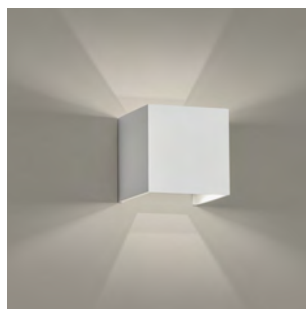
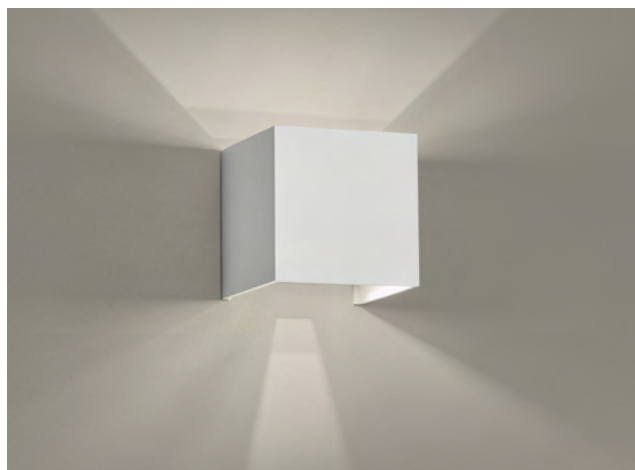

## Kub

LED | 3000 K | CRI 80 | 5.7 W Total | 271 Real Lm

BODY MAT AL  
CLASE II

- 14 Белый / Biały
- 60\* Черный / Czarny
- 34 Серый / Szary
- DL\* Золото / Złoto

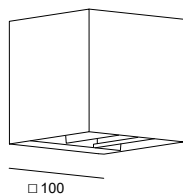

ON-OFF  
100-240V

Structure

- 14 ○
- 34 ●
- 60 ●\*
- DL ●\*

Code

**05-3220-14-14**  
**05-3220-34-34**  
**05-3220-60-60**  
**05-3220-DL-DL**

\*Proszę skonsultować warunki i terminy dostawy z naszym działem handlowym.

\*Узнайте условия и сроки поставки в нашем отделе продаж.

# Duna

Gemma Bernal, 2017

Теплый и неподвластный времени — Duna незаметно и элегантно приспосабливается к пространству, представляя собой идеальный вариант, обеспечивающий функциональное двустороннее освещение для любой площадки.

Ciepło i ponadczasowość — Duna w dyskretny i elegancki sposób wkomponowuje się w każdą przestrzeń i jest idealnym wyborem zapewniającym praktyczne dwukierunkowe światło.

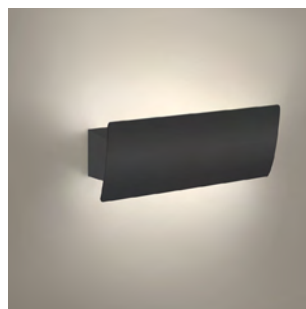

## Duna

BODY MAT AL  
DIF MAT PMMA  
CLASE II

- 14 Белый / Biały
- 60\* Черный / Czarny
- DL\* Золото / Złoto
- M1 Белый опаловый / Biały opal

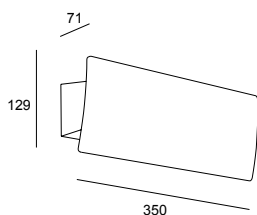

LED | 3000 K | CRI 80 | 34 W Total | 2339 Real Lm



ON-OFF  
100-240V

PHASE CUT  
220-240V

Light For Life  
100-240V ⚡

CASAMBI  
220-240V ⚡

Structure Difussor

Structure	Difussor	Code
14 ○	M1 ○	<b>05-5964-14-M1</b>
60 ●*	M1 ○	<b>05-5964-60-M1</b>
DL ●*	M1 ○	<b>05-5964-DL-M1</b>
14 ○	M1 ○	<b>05-5965-14-M1</b>
60 ●*	M1 ○	<b>05-5965-60-M1</b>
DL ●*	M1 ○	<b>05-5965-DL-M1</b>
14 ○	M1 ○	<b>05-A000-14-M1</b>
DL ●*	M1 ○	<b>05-A000-DL-M1</b>
14 ○	M1 ○	<b>05-A001-14-M1</b>
60 ●*	M1 ○	<b>05-A001-60-M1</b>
DL ●*	M1 ○	<b>05-A001-DL-M1</b>

\*Proszę skonsultować warunki i terminy dostawy z naszym działem handlowym.

\*Узнайте условия и сроки поставки в нашем отделе продаж.

# Maai

Artec Studio, 2017

## Maai

BODY MAT AL

DIF MAT ACR

CLASE II

350°

14 Белый / Biały

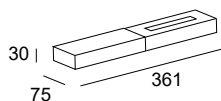

LED | CRI 80



K

W Total

Real Lm

Finishing

Code

ON-OFF 100-240V	3000	13.2	1042	14	○	<b>05-6399-14-OU</b>
DALI 100-240V	3000	13.2	1042	14	○	<b>05-6399-14-DU</b>
ON-OFF 100-277V	3000	28	1908	14	○	<b>05-6408-14-OU</b>
DALI 220-240V	3000	28	1908	14	○	<b>05-6408-14-DS</b>
ON-OFF 100-240V	4000	13.2	1097	14	○	<b>05-6405-14-OU</b>
DALI 100-240V	4000	13.2	1097	14	○	<b>05-6405-14-DU</b>
ON-OFF 100-277V	4000	28	2010	14	○	<b>05-6411-14-OU</b>
DALI 220-240V	4000	28	2010	14	○	<b>05-6411-14-DS</b>





Room — это настенный светильник с двунаправленным светом, особенно подходящий для транзитных зон, таких как коридоры отелей.  
Room to kinkiet o dwukierunkowym świetle, który jest szczególnie wskazany do miejsc przejściowych, takich jak korytarze hotelowe.

## Room

LED | 3000 K | CRI 80 | 9.6 W Total | 583 Real Lm

BODY MAT AL  
DIF MAT PMMA  
CLASE II

- 14 Белый / Biały
- 60\* Черный / Czarny
- 81 Сатиновый никель / Nikiel satynowany
- DL\* Золото / Złoto

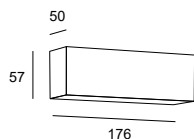

ON-OFF  
100-240V

Structure

- 14 ○
- 81 ●
- 60 ●\*
- DL ●\*

Code

**05-7370-14-14**  
**05-7370-81-81**  
**05-7370-60-60**  
**05-7370-DL-DL**

\*Proszę skonsultować warunki i terminy dostawy z naszym działem handlowym.

\*Узнайте условия и сроки поставки в нашем отделе продаж.

# Neu

## Neu

**05-A006-14-14** (ON-OFF)  
**05-6069-14-14** (PHASE CUT)

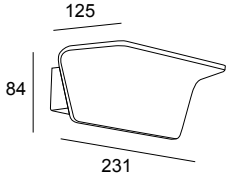

BODY MAT AL

LED  
3000 K  
CRI 93  
29 W total  
2342 Real Lm  
Drivers ON-OFF (220-240V) /  
PHASE CUT (220-240V)

Structure

14 Белый / Biały



# Oval

## Oval 180 mm

**05-0070-14-14**

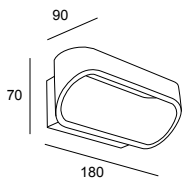

BODY MAT ST, AL  
CLASE I

LED  
3000 K  
CRI 90  
6.1 W total  
340 Real Lm  
Driver ON-OFF (100-240V)

Structure

14 Белый / Biały



## Oval 300 mm

**05-2019-14-14**

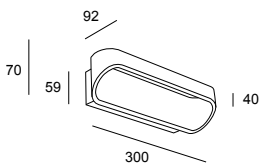

BODY MAT ST, AL  
CLASE I

LED  
3000 K  
CRI 90  
11.2 W total  
877 Real Lm  
Driver ON-OFF (220-240V)

Structure

14 Белый / Biały



# Jet

## Jet Rectangular

05-0071-14-14

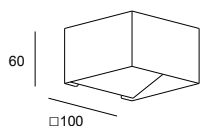

BODY MAT AL  
CLASSE I

LED  
3000 K  
CRI 90  
6.5 W total  
337 Real Lm  
Driver ON-OFF (100-240V)

Structure

○ 14 Белый / Biały



## Jet Square

05-3980-14-14

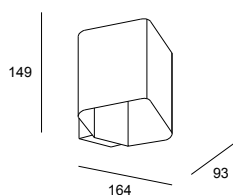

BODY MAT AL  
CLASSE I

LED  
3000 K  
CRI 90  
9.7 W total  
457 Real Lm  
Driver ON-OFF (100-240V)

Structure

○ 14 Белый / Biały



*В комплект входит аксессуар для достижения  
особого светового эффекта.  
Akcesoria dołączone dla pożądanego efektu  
światlnego.*

# Lia

## Lia

05-4401-14-B8

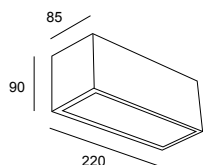

IP 44  
BODY MAT AL  
DIF MAT GLA  
CLASSE II

E27  
Max. 15 W

Structure

○ 14 Белый / Biały

Difusor:

○ B8 Атласное стекло / Satynowe szkło



# Lia Led

## Lia LED 250mm

LED | 3000 K | CRI 80 | 8.8 W Total | 544 Real Lm

BODY MAT ST

DIF MAT PC

CLASE II

- 14 Белый / Biały  
 81 Сатиновый никель /  
Nikiel satynowany

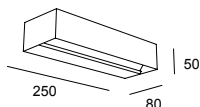

ON-OFF  
100-240V

Structure

- 14   
81

Code

**05-2703-14-14**  
**05-2703-81-81**

## Lia LED 400mm

LED | 3000 K | CRI 80 | 16.7 W Total | 1019 Real Lm

BODY MAT ST

DIF MAT PC

CLASE II

- 14 Белый / Biały  
 81 Сатиновый никель /  
Nikiel satynowany

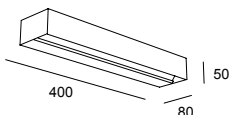

ON-OFF  
100-240V

Structure

- 14   
81

Code

**05-2704-14-14**  
**05-2704-81-81**

## Lia LED 600mm

LED | 3000 K | CRI 80 | 26.2 W Total | 1798 Real Lm

BODY MAT ST

DIF MAT PC

CLASE II

- 14 Белый / Biały  
 81 Сатиновый никель /  
Nikiel satynowany

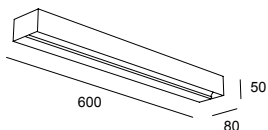

ON-OFF  
100-240V

Structure

- 14   
81

Code

**05-2705-14-14**  
**05-2705-81-81**

Базовый настенный светильник в двух размерах и двойным излучением.  
Kinkiet Essential w dwóch rozmiarach z podwójną emisją.



# Ges

## Ges Rectangular 125mm

LED | 3000 K | CRI 80 | 5.2 W Total | 93 Real Lm

BODY MAT PLSTER

CLASE I

14 Белый / Biały

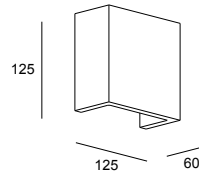

ON-OFF  
100-240V

Structure

14

Code

**05-1798-14-14**

## Ges Rectangular 220mm

E14 | Max. 9 W

BODY MAT PLSTER

CLASE I

14 Белый / Biały

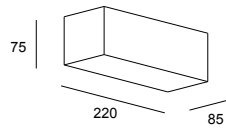

Structure

14

Code

**05-1793-14-14**

## Ges Oval

E14 | Max. 9 W

BODY MAT PLSTER

CLASE I

14 Белый / Biały

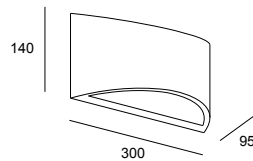

Structure

14

Code

**05-1796-14-14**

## Ges Square

G9 | Max. 6 W

BODY MAT PLSTER

CLASE I

14 Белый / Biały

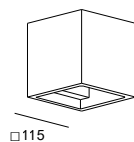

Structure

14

Code

**05-1794-14-14**

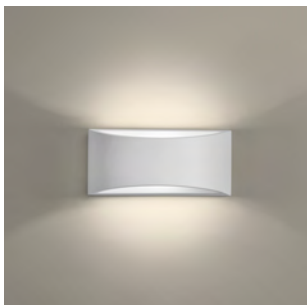

# Ges Circular

## Ges Round ø150mm

LED | 3000 K | CRI 80 | 4 W Total | 386 Real Lm

BODY MAT ST, PLSTER  
DIF MAT ACR  
CLASE I

○ 14 Белый / Biały

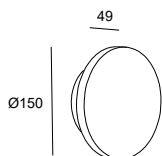

ON-OFF  
100-277V

Structure

14 ○

Code

**05-7641-14-14**

## Ges Round ø260mm

LED | 3000 K | CRI 80 | 9.1 W Total | 665 Real Lm

BODY MAT ST, PLSTER  
DIF MAT ACR  
CLASE I

○ 14 Белый / Biały

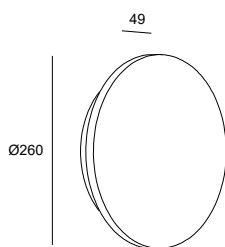

ON-OFF  
100-240V

Structure

14 ○

Code

**05-7642-14-14**

Совершенство круга — Ges представляет совершенство круга в минимальном выражении. Круглый световой ореол придает ему одновременно изменчивый и теплый эффект.

Perfekcja okręgu — Ges reprezentuje doskonałość koła w minimalnym wyrazie. Okrągła wiązka światła nadaje mu ulotnego, a jednocześnie ciepłego efektu.



# Настольные СВЕТИЛЬНИКИ Lampy stołowe

	348	Levels
	354	Ilargi
	356	H
	358	Tubs
	<i>N</i> → 362	Perlina
	365	Woody
Настольный светильник с гибким плафоном / Oprawy nablatowe z ramieniem	<i>N</i> → 366	Maca
	370	Invisible
	372	E-lamp
	373	Gamma
	374	Organic
	375	Funk
	376	Elva
	● 376	Queen
	● 377	Simply
	● 378	Nude
Настольный светильник с абажуром / Oprawy nablatowe z abażurem	382	Premium
	383	Hall
	● 384	Clip
	● 386	Metrica
Портативный настольный светильник / Oprawy nablatowe przenośne	388	Cocktail
	394	Portobello

Естественное сосуществование с окружающей средой —

Каждое пространство требует определенного языка, отмеченного индивидуальностью окружающей среды. Различные формы и прозрачность отдельных абажуров для настольных ламп Levels стремятся к естественному сосуществованию с окружающей средой, интегрируясь как на уровне отделки, так и на уровне светового эффекта благодаря прозрачности выдутого вручную стекла.



Подвесные светильники → 88,  
Потолочные светильники → 224, Торшеры → 402

Naturalne współistnienie ze otoczeniem — Każda przestrzeń wymaga specyficznego języka, naznaczonego osobowością otoczenia. Różnorodne kształty i przezroczystości poszczególnych abażurów lampy nabełkowej Levels dążą w naturalny sposób do harmonii z otoczeniem, dostosowując je zarówno pod względem wykończenia, jak i efektu świetlnego uzyskanego dzięki przejrzystości szkła dmuchanego metodą rzemieślniczą.

Lampy wiszące → 88, Plafonierey → 224,  
Lampy podłogowe → 402





*Выдутое вручную стекло может иметь некоторые несовершенства ввиду того, что его производство является абсолютно ремесленным.  
Z uwagi na rzemieślniczy proces produkcji dmuchane szkło może wykazywać pewne niedoskonałości.*







Стекла с прозрачностью 30% в маленьком рассеивателе, 50% в среднем и 70% в большом.  
Szkło o przezroczystości 30% w małym kloszu, 50% w średnim kloszu i 70% w dużym kloszu.

Возможность изменять цветовую температуру. (2700K, 3000K или 4000K)  
Możliwość zmiany temperatury barwowej. (2700K, 3000K lub 4000K)



2700K



3000K



4000K

## Levels 1 Body Ø220mm

LED | CCT 2700-3000-4000 K | CRI 90 | 14.7 W Total | 971 Real Lm (3000K)

BODY MAT ST

DIF MAT GLA

CLASE II

☰ CABLE SWITCH

- 05 Черный / Czarny
- 08 Зеленый / Zielony
- 12 Дымчатый / Zadymiony
- 15 Янтарный / Bursztynowy

450

Ø220

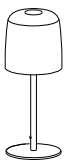

3 STEPS DIMMING  
100-240V

Structure Difussor

- |    |   |    |   |
|----|---|----|---|
| 05 | ● | 08 | ● |
| 05 | ● | 12 | ● |
| 05 | ● | 15 | ● |

Code

**10-A002-05-08**

**10-A002-05-12**

**10-A002-05-15**

## Levels 1 Body Ø320mm

LED | CCT 2700-3000-4000 K | CRI 90 | 14.7 W Total | 971 Real Lm (3000K)

BODY MAT ST

DIF MAT GLA

CLASE II

☰ CABLE SWITCH

- 05 Черный / Czarny
- 08 Зеленый / Zielony
- 12 Дымчатый / Zadymiony
- 15 Янтарный / Bursztynowy

450

Ø320

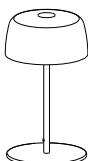

3 STEPS DIMMING  
100-240V

Structure Difussor

- |    |   |    |   |
|----|---|----|---|
| 05 | ● | 08 | ● |
| 05 | ● | 12 | ● |
| 05 | ● | 15 | ● |

Code

**10-A003-05-08**

**10-A003-05-12**

**10-A003-05-15**

## Levels 1 Body Ø420mm

LED | CCT 2700-3000-4000 K | CRI 90 | 14.7 W Total | 971 Real Lm (3000K)

BODY MAT ST

DIF MAT GLA

CLASE II

☰ CABLE SWITCH

- 05 Черный / Czarny
- 08 Зеленый / Zielony
- 12 Дымчатый / Zadymiony
- 15 Янтарный / Bursztynowy

450

Ø420

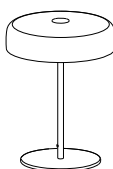

3 STEPS DIMMING  
100-240V

Structure Difussor

- |    |   |    |   |
|----|---|----|---|
| 05 | ● | 08 | ● |
| 05 | ● | 12 | ● |
| 05 | ● | 15 | ● |

Code

**10-A004-05-08**

**10-A004-05-12**

**10-A004-05-15**

## Levels Table Lamps 2 Bodies

LED | CCT 2700-3000-4000 K | CRI 90 | 14.7 W Total | 971 Real Lm (3000K)

BODY MAT ST

DIF MAT GLA

CLASE II

☰ CABLE SWITCH

- 05 Черный / Czarny
- 08 Зеленый / Zielony
- 12 Дымчатый / Zadymiony
- 15 Янтарный / Bursztynowy

450

Ø420

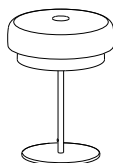

3 STEPS DIMMING  
100-240V

Structure Difussor

- |    |   |    |   |
|----|---|----|---|
| 05 | ● | 08 | ● |
| 05 | ● | 12 | ● |
| 05 | ● | 15 | ● |

Code

**10-A005-05-08**

**10-A005-05-12**

**10-A005-05-15**

Отображаемые цвета и оттенки могут быть не совсем точными из-за незначительных отклонений в производстве, фотографических факторах освещения и печати.

Zaprezentowane wykończenia i odcienie mogą nie być precyzyjne ze względu na niewielkie różnice wynikające z produkcji, warunków oświetleniowych podczas robienia zdjęć i czynników wpływających na druk.



С сенсорным затемнением.  
Z funkcją przyciemniania dotykowego.

## Ilargi Ø230

BODY MAT WOOD

DIF MAT GLA

CLASE II

ⓘ SWITCH

- 92 никель / Ciemny poriół
- 93 Jasny poriół / Светлый яшень
- F9 Песочный / Piaskowy

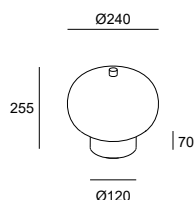

LED | 2700 K | CRI 90 | 10.5 W Total | 641 Real Lm



TOUCH DIMMING  
100-240V

Structure Difussor

- |    |   |    |   |
|----|---|----|---|
| 92 | ● | F9 | ○ |
| 93 | ● | F9 | ○ |

Code

**10-6010-92-F9**  
**10-6010-93-F9**

## Ilargi Ø320

BODY MAT WOOD

DIF MAT GLA

CLASE II

ⓘ SWITCH

- 92 никель / Ciemny poriół
- 93 Jasny poriół / Светлый яшень
- F9 Песочный / Piaskowy

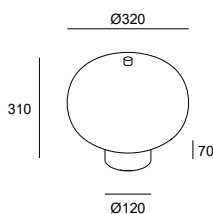

LED | 2700 K | CRI 90 | 16.4 W Total | 1054 Real Lm



TOUCH DIMMING  
100-240V

Structure Difussor

- |    |   |    |   |
|----|---|----|---|
| 92 | ● | F9 | ○ |
| 93 | ● | F9 | ○ |

Code

**10-6011-92-F9**  
**10-6011-93-F9**





*Основание из цельного дерева с отделкой из ясеня или черного цвета, а также рассеиватель из опалового стекла.  
Podstawa z litego drewna z wykończeniem z drewna jesionowego lub w kolorze czarnym i kloszem z opalizującego szkła.*

Теплота неподвластного времени дизайна — Ilargi, разработанный баскской студией Iratzoki Lizaso, представляет собой идеальное сочетание теплоты и неподвластного времени функционального дизайна. Его корпус из выдувного стекла ручной работы обладает элегантным стилем в сочетании с твердой древесиной. Мягкий и приятный свет идеально подходит для использования в жилых помещениях или общественных местах, создавая комфортную и естественную обстановку.

Ciepłota ponadczasowego wzornictwa — Oprawa Ilargi, zaprojektowana przez baskijskich projektantów: Iratzokiego i Lizasa, jest idealnym połączeniem ciepła i funkcjonalnego, ponadczasowego wzornictwa. Jej ręcznie dmuchane szkło ma bardzo elegancki wygląd, który jest połączony z litym drewnem twardym. Emitowane światło jest ciepłe i przyjemne, idealne do użytku domowego lub do przestrzeni publicznych, ponieważ tworzy komfortową i naturalną atmosferę.

**Врожденная элегантность —**  
Коллекция светильников H  
родилась как новая современная  
интерпретация классического  
светильника с абажуром.  
Универсальность коллекции  
позволяет деликатно осветить  
различные помещения, используя  
светильники, представляющие  
большую репрезентативную  
ценность.

**Wrodzona elegancja —** Kolekcja  
opraw H powstała jako współczesna  
reinterpretacja klasycznej oprawy  
nablatowej z abażurem stożkowym.  
Wszechstronność tej kolekcji  
pozwala na delikatne oświetlenie  
różnych przestrzeni za pomocą  
opraw które wnoszą dużą wartość  
reprezentacyjną.



## H

BODY MAT ST  
DIF MAT ACR  
CLASE I  
CABLE SWITCH

05 Черный / Czarny  
DN Матовое золото / Matowe złoto

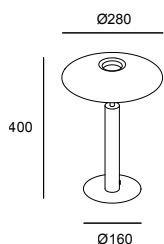

LED | 2700 K | CRI 90 | 16.3 W Total | 570 Real Lm



ON-OFF  
220-240V

Structure

05 ●  
DN ●

Code

**10-7742-05-05**  
**10-7742-DN-DN**





Присутствие и динамизм — Tubs — это настольная лампа с линейным источником света, который обладает широким диапазоном движения, что придает изделию большую динамику, и наполняет характером пространство, в котором он расположен. Изысканный и элегантный, с основанием из черного мрамора, его можно регулировать с помощью сенсорной кнопки, адаптируя свет



к потребностям каждого момента.

Подвесные светильники → 182,  
Настенные светильники → 276, Торшеры → 416

Obecność i dynamika — Tubs to oprawa nablutowa z liniowym źródłem światła, które posiada szerokie możliwości ruchu, co nadaje bryle dużą dynamikę, a przestrzeni, w której się znajduje, charakteru. Wyrafinowana i elegancka, z czarną marmurową podstawą, może być ściemniana dotykowo, dostosowując się do potrzeb oświetleniowych chwili i wyróżniając się na tle otoczenia.

Lampy wiszące → 182, Kinkiety → 276,  
Lampy podłogowe → 416







**Tubs**

LED | CRI 90 | 9.5 W Total

BODY MAT ST,AL,MAR

BODY DIF PC

CLASE I

↻ 0-90°

↻ 360°

↻ 360°

⏻ SWITCH

● 05 Черный / Czarny

○ M1 Белый опаловый / Biały opal

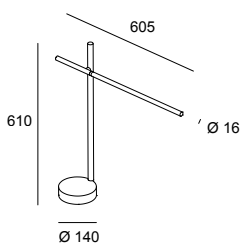

K

Real Lm

Structure

Difussor

Code

TOUCH  
DIMMING  
220-240V

2700

435

05 ●

M1 ○

**10-A026-05-M1**

TOUCH  
DIMMING  
100-240V

3000

504

05 ●

M1 ○

**10-8102-05-M1**

Мраморная подставка.  
Marmurowa podstawa.



С сенсорным затемнением.  
Z funkcją przyciemniania dotykowego.



**Натуральная драгоценность** — Этот настольный светильник выполняет двойную функцию: с одной стороны, практичность светильника с очень приятным рассеянным светом, а с другой - деликатный и элегантный предмет декора, который можно легко интегрировать в любое пространство. Кроме того, Perlina позволяет создавать различные среды благодаря регулируемой



яркости.

Настенные светильники → 254, 304, Торшеры → 406,  
Светильники для ванных комнат → 436

**Naturalny klejnot** — Ta lampa stołowa łączy w sobie dwie funkcje: z jednej strony stanowi praktyczną oprawę oświetleniową z bardzo przyjemnym, rozproszonym światłem, a z drugiej strony jest delikatną i elegancką dekoracją, która z łatwością wkomponuje się w każde wnętrze. Co więcej, Perlina pozwala tworzyć różne style oświetlenia za sprawą funkcji regulowania natężenia światła.

Kinkiety → 254, 304, Lampy podłogowe → 406,  
Łazienka → 436





**N → Perlina Table**

LED | CCT 2700-3000-4000 K | CRI 90 | 8.8 W Total | 355 Real Lm (3000K)

BODY MAT AISI304  
 DIF MAT GLA  
 CLASE II  
 SWITCH  
 USB C

● 60 Черный / Czarny  
 ● DN Матовое золото / Matowe zloto

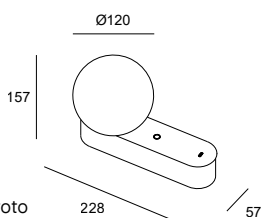

TOUCH DIMMING  
 220-240VAC

Structure

60 ●  
 DN ●

Code

**10-A078-60-60**  
**10-A078-DN-DN**

# Woody

Gemma Bernal, 2017



## Woody

BODY MAT WOOD  
DIF MAT TEX  
CLASE II  
CABLE SWITCH

○ 14 Белый / Biały

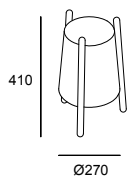

E27 | Max. 15 W

Structure

14 ○

Code

**10-8106-14-14**

**Функциональность и комфорт** — Maca был создан как удобный рабочий инструмент как по своей форме, механическим свойствам и приятным тактильным ощущениям, так и по своей функции, поскольку он представляет собой асимметричный светильник с великолепными техническими характеристиками, очень хорошими показателями освещенности и возможностью выбора из 3 цветовых температур диммирования с



ПОМОЩЬЮ ОДНОЙ СЕНСОРНОЙ КНОПКИ.

**Funkcjonalność i wygoda** — Maca została stworzona jako komfortowe narzędzie pracy, zarówno poprzez swój kształt, mechanikę i przyjemny w dotyku materiał, jak i funkcję, gdyż umożliwia uzyskanie asymetrycznego światła z bardzo wysokimi parametrami technicznymi, z dobrym pakietem świetlnym i opcją 3 regulowanych temperatur barwowych za pomocą jedyne go dotykowego przycisku.







**N → Maca**

BODY MAT ST  
DIF MAT ACR  
CLASE II  
↔ 90°  
↻ 355°  
⏻ SWITCH

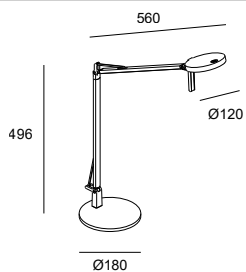

LED | CCT 2700-3000-4000 K | CRI 80 | 9 W Total | 587 Real Lm (3000K)

  
TOUCH DIMMING  
220-240V

Structure

DI ●  
DQ ○

Code

**10-9055-DI-DI**  
**10-9055-DQ-DQ**

- DI Текстурированный черный / Teksturowana czerni
- DQ Текстурированный белый / Teksturowana biel



Maca — Francesc Vilaró



Настольные светильники — Lampy stołowe 369



Вращая плафон можно регулировать направление света. Obrotowa podstawa pozwala na ukierunkowanie światła.

**Движение в балансе** — Франсеск Виларо был вдохновлен «мобилями» скульптора Александра Колдера при создании коллекции, стремясь найти баланс между линиями, образующими структуру, и ее противовесом. В этой композиции балансов свет можно направить в любую точку, разумно проектируя акцентный свет с большой свободой движения.

**Zmiany w równowadze** — Przy projektowaniu Francesc Vilaró zainspirował się projektami rzeźbiarza Alexandra Caldera, dążąc do równowagi między tworzącymi strukturę i przeciwwagę liniami. Ta kompozycja równowagi pozwala skierować światło na dowolny punkt, emitując światło akcentujące w bardzo naturalny sposób przy dużej swobodzie ruchu.

## Invisible

LED | CRI 90 | 10.5 W Total

BODY MAT ST,AL

DIF MAT PMMA

CLASE II

↻ 355°

↔ ±90°

↻ 355°

⏻ SWITCH

● 05 Черный / Czarny

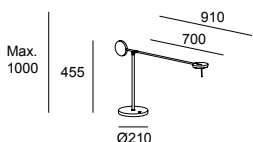

K

Real Lm

Structure

Code

TOUCH  
DIMMING  
100-240V

2700  
3000

534  
550

05 ●  
05 ●

**10-7385-05-05**  
**10-5693-05-05**





Награжден премией German Design Award en 2016.  
Odnznaczona nagrodą German Design Award w 2016.



# E-lamp

Francesc Vilaró, 2020



Зарядка электронных устройств с помощью USB.  
Ładowanie urządzeń elektronicznych przez USB.

Рациональный дизайн — Это многофункциональное семейство светильников стремится к гармонии и интеграции в пространство. Приспособленный для мобильных телефонов, светильник включает USB во всех версиях.

Racjonalny design — Ta wielofunkcyjna rodzina opraw łączy w sobie harmonię i wtapianie się w otoczenie. Ukierunkowana na telefon komórkowy, we wszystkich wersjach jest wyposażona w port USB

## E-lamp

BODY MAT AL

↻ 350°

↷ 90°

⏻ SWITCH

USB

- 14 Белый / Biały
- 05 Черный / Czarny

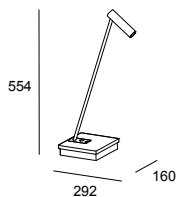

LED | 2700 K | CRI 80 | 3.7 W Total | 275 Real Lm



ON-OFF  
100-240V

Structure

- 05 ●
- 14 ○

Code

**10-7606-05-05**  
**10-7606-14-14**



# Gamma

Josep Patsí, 2020

Современный минималистический дизайн — Благодаря современному и минималистичному дизайну Gamma представляет собой световое решение для письменных столов, с техническими и декоративными качествами, которые делают этот удачным выбором.

Współczesny minimalistyczny design — Dzięki współczesnemu, minimalistycznemu wzornictwu Gamma jest lampą biurkową o właściwościach technicznych i dekoracyjnych, które sprawiają, że jest zawsze dobrym wyborem.



Кнопка включения на основании.  
Włącznik w podstawie.

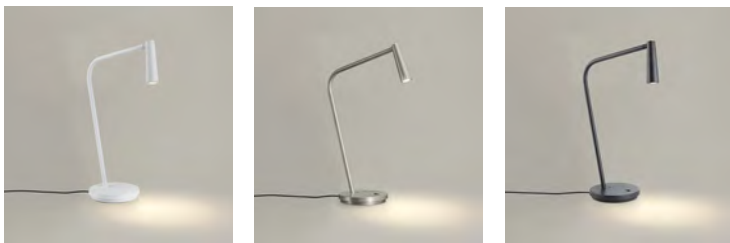

## Gamma Mini

BODY MAT AL

CLASE I

180°

90°

SWITCH

- 14 Белый / Biały
- 05 Черный / Czarny
- 81 Сатиновый никель / Nikiel satynowany
- DN Матовое золото / Matowe złoto

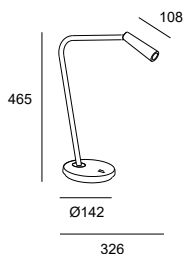

LED | 2700 K | CRI 90 | 4.3 W Total | 293 Real Lm



ON-OFF  
100-240V

Structure

- 05 ●
- 14 ○
- 81 ●
- DN ●

Code

10-6420-05-05  
10-6420-14-14  
10-6420-81-81  
10-6420-DN-DN



Настенные светильники → 316, 317, 318, 319, 320  
Торшеры → 422

Kinkiety → 316, 317, 318, 319, 320  
Lampy podłogowe → 422

# Organic

Alex & Manel Llusçà, 2019

Природное вдохновение — Мягкий и гармоничный профиль этого светильника вдохновлен органическими формами цветов и листьев. Его слегка изогнутый абажур с золотистой внутренней частью тонко и естественно вписывается в пространство.

Organiczna inspiracja — Ta oprawa, o miękkim i harmonijnym profilu, inspirowana organicznymi formami kwiatów i liści, naturalnie integruje się w przestrzeni. Lekko zakrzywiony abażur ze złotym wnętrzem, które subtelnie odsłania, dodaje oprawie delikatności.



## Organic

BODY MAT ST

CLASE II

↻ 355°

↷ 90°

🔌 CABLE SWITCH

● 05 Черный / Czarny

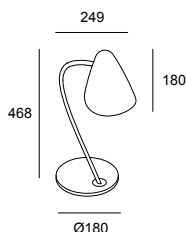

E27 | Max. 15 W

Structure

05 ●

Code

**10-7582-05-05**



Настенные светильники → 300,  
Торшеры → 423

Kinkiety → 300,  
Lampy podłogowe → 423



# Funk

Alex & Manel Llusçà, 2015

Собственная личность — При собственной индивидуальности, Funk имеет органический дизайн, который дополняется плетеной текстильной деталью, покрывающей стержень.

Niepowtarzalny charakter — Funk ma swój własny, organiczny design, który jest uzupełniony o pleciony tekstylny detal pokrywający ramię.



## Funk

BODY MAT ST

CLASE II

±90°

355°

SWITCH

Structure

● CI Коричневый / Brązowy

Interior Screen

● 23 Золото / Złoto

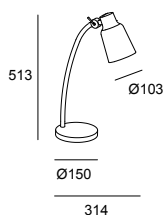

E27 | Max. 15 W

Structure

CI ●

Interior Screen

23 ●

Code

**10-4755-CI-23**

Настенные светильники → 325,

Торшеры → 413

Kinkiety → 325,

Lampy podłogowe → 413

Настольные светильники — Lampy stołowe 375

# Elva

## Elva

10-1523-05-05

10-1523-21-21

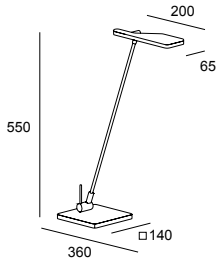

BODY MAT ST,AL

CLASE II

⏻ SWITCH

LED

3000 K

CRI 90

6.1 W total

301 Real Lm

Driver ON-OFF (100-240V)

Structure

● 05 Черный / Czarny

● 21 Хром / Chrom



# Queen

Manel Lluscà&Carlos Santolaria, 2014

## Queen

10-3273-21-05

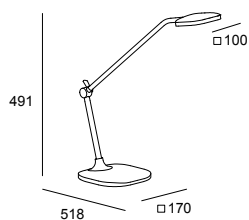

BODY MAT AL

CLASE II

↕ ±180°

↻ 355°

⏻ SWITCH

LED

3000 K

CRI 80

8.3 W total

284 Real Lm

Driver ON-OFF (100-240V)

Body

● 21 Хром / Chrom

Structure

● 05 Черный / Czarny



# Simply

Josep Patsí, 2020

Современный минималистический дизайн — Благодаря современному и минималистичному дизайну Simply представляет собой световое решение для письменных столов, с техническими и декоративными качествами, которые делают этот удачным выбором.

Współczesny minimalistyczny design — Dzięki współczesnemu, minimalistycznemu wzornictwu Simply jest lampą biurkową o właściwościach technicznych i dekoracyjnych, które sprawiają, że jest zawsze dobrym wyborem.



## Simply

BODY MAT ST,AL

CLASE I

⊕ 355°

↷ 90°

⏻ SWITCH

- 14 Белый / Biały  
● 05 Черный / Czarny

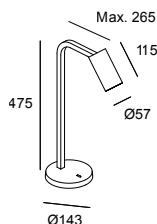

GU10 | Max. 8 W

Structure

- 05 ●  
14 ○

Code

**10-7982-05-05**  
**10-7982-14-14**

Включено  
Zawarty

Панель в виде сот  
Plaster pszczeli

Потолочные светильники → 250  
Настенные светильники → 322

Plafonierey → 250  
Kinkiety → 322

Настольные светильники — Lampy stołowe 377

Современный дизайн — Дизайн Nude основан на простоте форм и подчеркивает красоту лампочки, которая занимает центральное место в этой обширной коллекции. Благодаря различным вариантам установки и отделке плафонов светильник становится идеальным выбором для любителей чистого дизайна.

*Настенные светильники → 303,  
Торшеры → 424*

Współczesne wzornictwo — Współczesny design Nude opiera się na prostocie formy i podkreślaniu piękna żarówki, która zajmuje centralne miejsce w tej obszernej kolekcji. Wersja nablutowa obejmuje różne możliwości instalacji, co jeszcze bardziej wzbogaca rodzinę.

*Kinkiety → 303,  
Lampy podłogowe → 424*





### Nude Curved

E27 120mm or 95mm Opal or Vintage finishing | Max. 15 W

BODY MAT AL

CLASE II

↻ 360°

⏻ CABLE SWITCH

- 05 Черный / Czarny
- DN Матовое золото / Matowe złoto
- EM Серый камень / Kamienna szarość

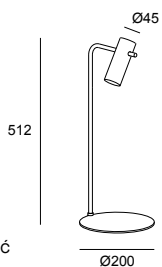

Structure

- 05
- 05
- 05

Head

- 05
- DN
- EM

Code

- 10-8518-05-05**
- 10-8518-05-DN**
- 10-8518-05-EM**

### Nude Tiny

E27 120mm or 95mm Opal or Vintage finishing | Max. 15 W

BODY MAT AL

CLASE II

⏻ CABLE SWITCH

- 05 Черный / Czarny
- DN Матовое золото / Matowe złoto
- EM Серый камень / Kamienna szarość

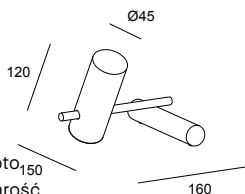

Structure

- 05
- 05
- 05

Head

- 05
- DN
- EM

Code

- 10-8516-05-05**
- 10-8516-05-DN**
- 10-8516-05-EM**

### Nude Clip

E27 120mm or 95mm Opal or Vintage finishing | Max. 15 W

BODY MAT AL

CLASE II

↻ 360°

⏻ CABLE SWITCH

- 05 Черный / Czarny
- DN Матовое золото / Matowe złoto
- EM Серый камень / Kamienna szarość

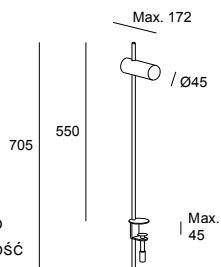

Structure

- 05
- 05
- 05

Head

- 05
- DN
- EM

Code

- 10-8519-05-05**
- 10-8519-05-DN**
- 10-8519-05-EM**



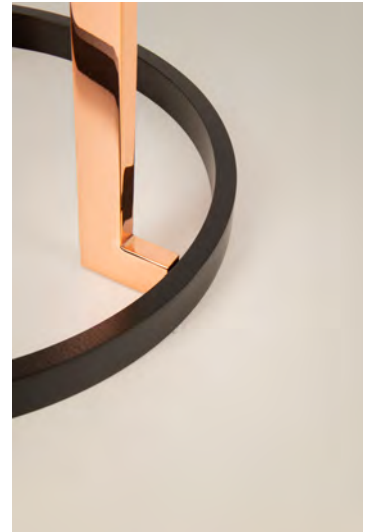
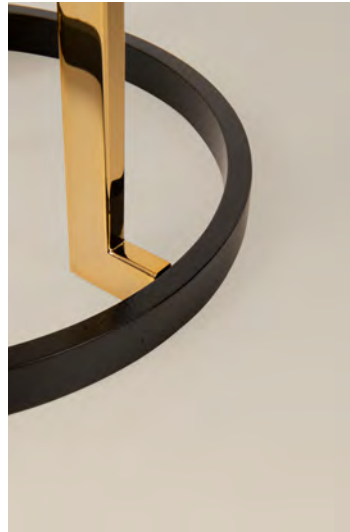

**Теплота** — Настольный светильник с классическим и современным дизайном с ножкой из меди или золота и черным абажуром. Его присутствие, как в выключенном, так и в включенном состоянии, делает светильник идеальным объектом для номеров и мест общего пользования гостиниц.

**Ciepło** — Główną atrakcją tej kolekcji jest tożsamość przedstawiana przez jej współczesną linię, bez utraty prostoty i neutralności, która pozwala jej współistnieć w przestrzeniach o różnych stylach.

## Premium

BODY MAT ST  
DIF MAT PMMA,TEX  
CLASE II  
☑ CABLE SWITCH

- 01 Золото / Złoto
- 06 Медь / Miedź
- H13W Черный / Czarny

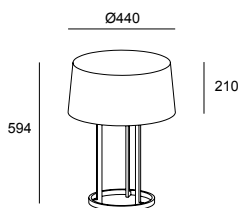

E27 | 3 × Max. 15 W

Structure

- 01
- 06

Difussor

- H13W
- H13W

Code

- 10-5076-01-H13W
- 10-5076-06-H13W





Простота — Главная привлекательность этой коллекции - это индивидуальность, которую передает ее современный дизайн, не теряя при этом простоты и нейтральности, которые позволяют ей сосуществовать в пространствах с разными стилями.

Prostota — Główną atrakcją tej kolekcji jest tożsamość przedstawiana przez jej współczesną linię, bez utraty prostoty i neutralności, która pozwala jej współistnieć w przestrzeniach o różnych stylach.

## Hall

BODY MAT ST  
DIF MAT PMMA,TEX  
CLASE II  
☰ CABLE SWITCH

- 05 Черный / Czarny
- BW Белый / Biały
- H13W Черный / Czarny
- T007 Белый / Biały

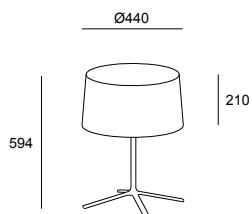

E27 | 3 × Max. 15 W

Structure

- 05
- BW

Difussor

- H13W
- T007

Code

**10-1940-05-H13W**  
**10-1940-BW-T007**

## Clip

E27 | Max. 15 W

BODY MAT ST

CLASE II

☰ CABLE SWITCH

● 05 Черный / Czarny

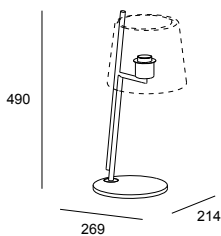

Structure

05 ●

Code

**10-8540-05-82**

В комплект не входят и требуются  
Nie ujęte w zestawie i wymagane

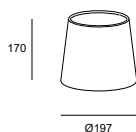

14 ○

05 ●

**PAN-232-14**

**PAN-232-05**



*Вариант белого и черного абажура.  
Opcje abażuru w czerni i bieli.*



Коллекция настенных, настольных и торшерных светильников, основанная на классическом дизайне, отличается современной формой, выделяющейся наклоненной формой конструкции.

Kolekcja lamp ściennych, stołowych i podłogowych, która - opierając się na klasycznym wzornictwie - wyróżnia się współczesnym akcentem, na który składa się pochyłony kształt jej konstrukcji.

## Metrica Round

BODY MAT ST

CLASE II

⏻ SWITCH

- 05 Черный / Czarny
- 81 Сатиновый никель / Nikiel satynowany

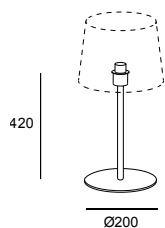

E27 | Max. 15 W

Structure

- 05 ●
- 81 ●

Code

- 10-4759-05-82**
- 10-4759-81-82**

## Metrica Square

BODY MAT ST

CLASE II

⏻ SWITCH

- 05 Черный / Czarny
- 81 Сатиновый никель / Nikiel satynowany

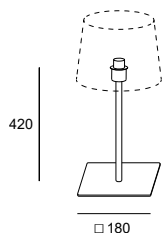

E27 | Max. 15 W

Structure

- 05 ●
- 81 ●

Code

- 10-8350-05-82**
- 10-8350-81-82**

В комплект не входят и требуются  
Nie ujęte w zestawie i wymagane



- 14 ○
- 05 ●
- BY ●

- PAN-157-14**
- PAN-157-05**
- PAN-157-BY**



- 14 ○
- BY ●
- TO08 ●

- PAN-161-14**
- PAN-161-BY**
- PAN-161-T008**

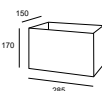

- 14 ○
- BY ●

- PAN-176-14**
- PAN-176-BY**

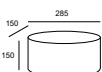

- 14 ○
- BY ●

- PAN-177-14**
- PAN-177-BY**

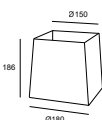

- 14 ○
- BY ●

- PAN-179-14**
- PAN-179-BY**



- 14 ○
- 05 ●

- PAN-219-14**
- PAN-219-05**





Вариант круглого или квадратного основания, и отделки в черном или цвете никель.  
Możliwość wyboru okrągłej lub kwadratowej podstawy oraz wykończenia w kolorze czarnym lub niklowym.

Кнопка питания в верхней части стержня.  
Włącznik w górnej części ramienia.

# Cocktail

Francesc Vilaró, 2018

Культовый и наводящий на размышления — Cocktail — это культовый светильник, удостоенный награды iF Design Awards. При создании этой портативной лампы Francesc Vilaró опирался на баланс, индустриализацию, инновации и эстетику. Светильник создает атмосферу, адаптирующуюся к любым потребностям, благодаря регулируемому плафону и управлению яркостью с четырьмя

уровнями интенсивности света.



Ikoniczna i sugestywna — Cocktail to ikona, która zdobyła nagrodę iF Design Awards. Francesc Vilaró opiera się na równowadze, industrialności, innowacyjności i estetyce, tworząc przenośną lampę, która tworzy atmosferę dostosowaną do każdych potrzeb dzięki regulowanej podstawie i regulacji natężenia światła na czterech poziomach.



*Награжден iF Design Award 2021.  
Odznaczona nagrodą el iF Design Award 2021.*





Акумулятор високого качества, время работы до 10 часов при 100% освещении.  
Bateria wysokiej jakości, wytrzymująca 10 godzin z 100% emisją światła.









Touch Dimming на основании с 4 уровнями яркости (100% - 75% - 50% - 25%).  
 Touch Dimming w podstawie o 4 poziomach regulacji (100 % - 75% - 50% - 25%).

### Cocktail

LED | 2700 K | CRI 90 | 3.5 W Total | 154 Real Lm

BODY MAT AL

DIF MAT PC

CLASE II

↻ 350°

↻ 60°

USB C

⏻ SWITCH

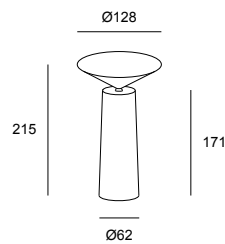

TOUCH DIMMING  
100-240V

Structure

05 ●

14 ○

EX ●

Code

**10-8327-05-05**

**10-8327-14-14**

**10-8327-EX-EX**

- 14 Белый / Biały
- 05 Черный / Czarny
- EX оливково-серый / Oliwkowy

Включено  
Zawarty

Зарядное устройство  
Ładowarka

Не включено  
Niedołączony

Мультизарядное устройство  
Ładowarka zbiorcza

**71-8332-05-00**

**05**



**14**

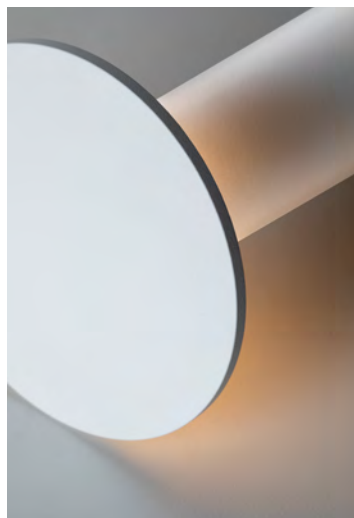

**EX**

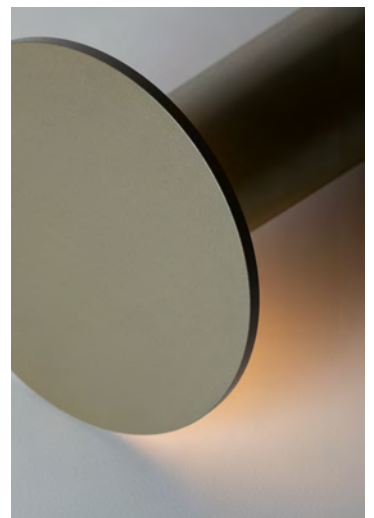

## Изысканность цвета —

Вдохновленный течением поп-арта 60-х и 70-х годов, Portobello привносит нотку цвета и изысканности в самые разнообразные интерьеры, и единственное, что их объединяет - это отсутствие всяческих норм. Легкие и прочные, его закругленные формы делают его культовым, близким и уютным светильником. В стандартном черном и белом исполнении, а также в цвете по индивидуальному заказу они



ПОЛНОСТЬЮ ВПИСЫВАЮТСЯ В  
любое пространство.

## Wyrafinowanie koloru —

Portobello, zainspirowana ruchem pop art z lat 60. i 70., wnosi odrobinę koloru i wyrafinowania do przestrzeni różnego typu, których jedyną wspólną cechą jest brak zasad. Lekka i wytrzymała, a jej zaokrąglone kształty sprawiają, że jest przyjaznym i przytulnym klasykiem. W standardowych czarnych i białych wykończeniach, możliwość personalizacji kolorów umożliwia całkowitą integrację z każdą przestrzenią.







Персонализируемая отделка  
по запросу.

Niestandardowe wykończenie  
na życzenie.









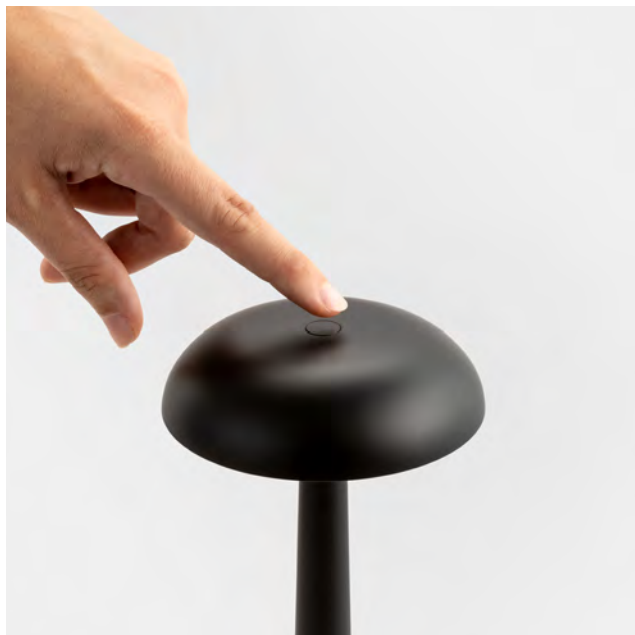

Кнопка сенсорного диммера с тремя уровнями яркости.  
Przycisk touch dimmer z trzema intensywnościami.



Зарядка через USB-C.  
Ładowanie za pomocą USB-C.

## Portobello

IP 44  
BODY MAT ABS  
DIF MAT PMMA  
CLASE III  
USB C  
SWITCH

○ 14 Белый / Biały  
● 05 Черный / Czarny

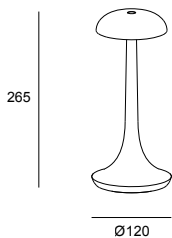

LED | 2700 K | CRI 90 | 2.1 W Total | 137 Real Lm



TOUCH DIMMING  
5VDC 1000mA

Structure

05 ●  
14 ○

Code

**10-A001-05-05**  
**10-A001-14-14**

Включено  
Zawarty

шнур зарядного устройства  
Przewód ładowarki

Не включено  
Nie dołączony

Мультизарядное устройство  
Ładowarka zbiorcza

**71-8332-05-00**



# Торшеры Lampy podłogowe

	402	Levels
<i>N</i> →	406	Perlina
	408	Noway
	413	Funk
	413	Woody
	414	H
	416	Tubs
	418	Circ
	420	Invisible
●	422	Gamma
	423	Organic
	424	Nude
	428	Premium
	429	Hall
●	430	Clip
●	432	Metrica

Торшер с абажуром / Oprawy podłogowe z abazurem

Элегантная конструкция —  
Элегантная конструкция и выдающийся внешний вид, торшер из коллекции Levels может юбить представлен в одинарном или двойном варианте, что создает игру ощущений благодаря оттенкам стекла и различным цветовым температурам, которые выбираются с помощью переключателя, встроенного в головку светодиода.



Подвесные светильники → 088, Потолочные светильники → 224, Настольные светильники → 348

Elegancja prezentacji —  
Lampa podłogowa z kolekcji Levels, o eleganckim wyglądzie i rzucającej się w oczy obecności, może być komponowana jako opcja pojedyncza lub podwójna w grze wrażeń dzięki odcieniom szkła i różnym temperaturom barwowym, które można wybrać za pomocą przełącznika zintegrowanego z podstawą LED.

Lampy wiszące → 088, Plafonierey → 224, Lampy stołowe → 348



*Выдутое вручную стекло может иметь некоторые несовершенства ввиду того, что его производство является абсолютно ремесленным.  
Z uwagi na rzemieślniczy proces produkcji dmuchane szkło może wykazywać pewne niedoskonałości.*



## Levels 1 Body Ø420mm

LED | CCT 2700-3000-4000 K | CRI 90 | 17 W Total | 681 Real Lm (3000K)

BODY MAT ST  
DIF MAT GLA  
CLASE II  
CABLE SWITCH

- 05 Черный / Czarny
- 08 Зеленый / Zielony
- 12 Дымчатый / Zadymiony
- 15 Янтарный / Bursztynowy

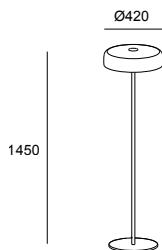

PUSH  
220-240V

Structure Difussor

- |    |   |    |   |
|----|---|----|---|
| 05 | ● | 08 | ● |
| 05 | ● | 12 | ● |
| 05 | ● | 15 | ● |

Code

**25-A001-05-08**  
**25-A001-05-12**  
**25-A001-05-15**

## Levels 2 Bodies Ø420mm + Ø320mm

LED | CCT 2700-3000-4000 K | CRI 90 | 17 W Total | 681 Real Lm (3000K)

BODY MAT ST  
DIF MAT GLA  
CLASE II  
CABLE SWITCH

- 05 Черный / Czarny
- 08 Зеленый / Zielony
- 12 Дымчатый / Zadymiony
- 15 Янтарный / Bursztynowy

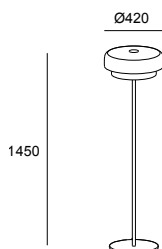

PUSH  
220-240V

Structure Difussor

- |    |   |    |   |
|----|---|----|---|
| 05 | ● | 08 | ● |
| 05 | ● | 12 | ● |
| 05 | ● | 15 | ● |

Code

**25-A002-05-08**  
**25-A002-05-12**  
**25-A002-05-15**

Стекла с прозрачностью 30% в маленьком рассеивателе, 50% в среднем и 70% в большом.  
Szkło o przezroczystości 30% w małym kloszu, 50% w średnim kloszu i 70% w dużym kloszu.

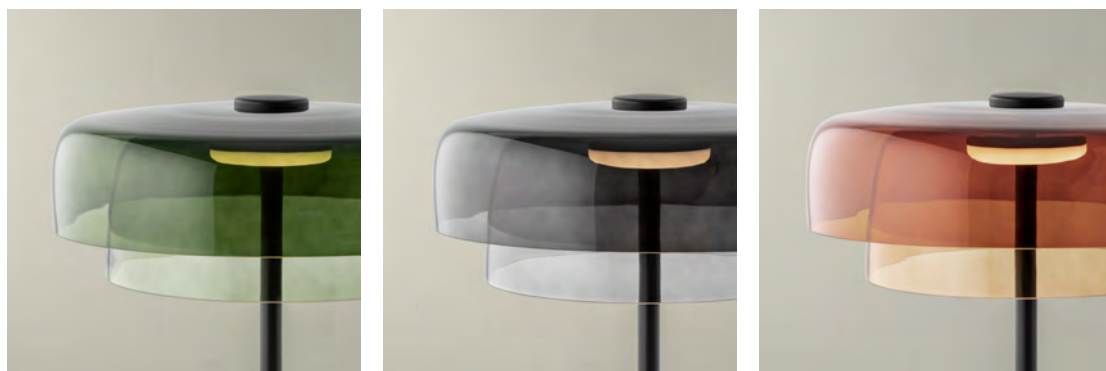

Отображаемые цвета и оттенки могут быть не совсем точными из-за незначительных отклонений в производстве, фотографических факторах освещения и печати.

Zaprezentowane wykończenia i odcienie mogą nie być precyzyjne ze względu na niewielkie różnice wynikające z produkcji, warunków oświetleniowych podczas robienia zdjęć i czynników wpływających na druk.

# Perlina

Nina Mair, 2024

## N → Perlina

BODY MAT AISI304,ST

DIF MAT GLA

CLASE II

☰ CABLE SWITCH

● 60 Черный / Czarny

● DN Матовое золото / Matowe zloto

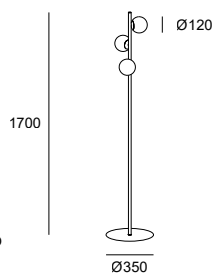

LED | CCT 2700-3000-4000 K | CRI 90 | 8.8 W Total | 355 Real Lm (3000K)



ON-OFF  
220-240VAC

Structure

60 ●  
DN ●

Code

**25-A076-60-60**

**25-A076-DN-DN**



Настенные светильники → 254, 304, Настольные светильники → 362, Светильники для ванных комнат → 436

Kinkiety → 254, 304, Lampy stołowe → 362, Łazienka → 436





**Натуральная драгоценность** — Три освещенные сферы Perlina, распределенные по линейному корпусу светильника, позволяют обеспечить теплый и приятный свет в тех пространствах, где требуется высокая интенсивность света. Здесь сила простоты обретает полный смысл в игре между геометрией круга и чистотой вертикальности.

**Naturalny klejnot** — Trzy kule oświetleniowe Perlina, usytuowane na jej strukturze liniowej, gwarantują ciepłe i przytulne światło w przestrzeniach, które wymagają większego natężenia światła oraz eleganckiego akcentu. Siła prostoty nabiera tu pełnego znaczenia poprzez współgranie geometrii koła i porządkiem pionowych linii..

**Подвес** — Ярко выраженный и занимающий главенствующую роль, коллекция Noway включает в себя регулируемый торшер с опорой, которая захватывает пространство с врожденной изысканностью. Благодаря дизайну с двойным абажуром его световой эффект в равной степени приятен и уютен. Noway естественным образом выделяется своими эстетическими и техническими качествами, став неприкрытым



центром всеобщего внимания.

**Podwieszenie** — Noway wprowadza do salonu, regulowaną lampę podłogową z drążkiem, która zawładnie przestrzenią z wrodzonym wyrefinowaniem. Dzięki podwójnemu kloszowi efekt świetlny jest równie przytulny co komfortowy. Noway w naturalny sposób wyróżnia się swoimi walorami estetycznymi i technicznymi, co sprawia, że nie da się ukryć, że przyciąga wzrok.



*Абажур нижнего уровня всегда в черной отделке.  
Dolny abażur posiada zawsze czarne wykończenie.*





## Noway Single Screen

BODY MAT ST  
CLASE I  
CABLE SWITCH

● 05 Черный / Czarny  
● DN Матовое золото / Matowe zloto

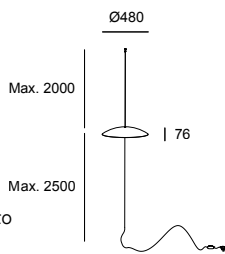

LED | 3000 K | CRI 80 | 18 W Total | 791 Real Lm



ON-OFF  
220-240V

Upper Screen

05 ●  
DN ●

Code

**00-7981-05-05**  
**00-7981-DN-05**

## Noway Single Screen Counterweight

BODY MAT ST  
CLASE I  
CABLE SWITCH

● 05 Черный / Czarny  
● DN Матовое золото / Matowe zloto

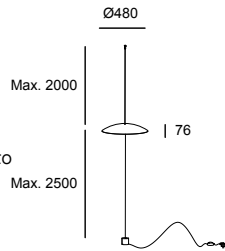

LED | 3000 K | CRI 80 | 18 W Total | 791 Real Lm



ON-OFF  
220-240V

Upper Screen

05 ●  
DN ●

Counterweight

05 ●  
DN ●

Code

**00-7980-05-05**  
**00-7980-DN-DN**

## Noway Double Screen

BODY MAT ST  
CLASE I  
CABLE SWITCH

● 05 Черный / Czarny  
● DN Матовое золото / Matowe zloto

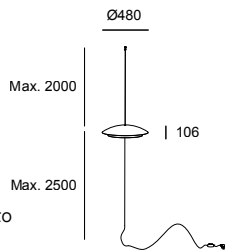

LED | 3000 K | CRI 80 | 18 W Total | 495 Real Lm



ON-OFF  
220-240V

Upper Screen

05 ●  
DN ●

Lower Screen

05 ●  
05 ●

Code

**00-7979-05-05**  
**00-7979-DN-05**

## Noway Double Screen Counterweight

BODY MAT ST  
CLASE I  
CABLE SWITCH

● 05 Черный / Czarny  
● DN Матовое золото / Matowe zloto

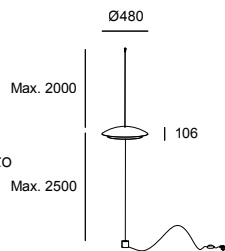

LED | 3000 K | CRI 80 | 18 W Total | 495 Real Lm



ON-OFF  
220-240V

Upper Screen

05 ●  
DN ●

Lower Screen

05 ●  
05 ●

Counterweight

05 ●  
DN ●

Code

**00-7977-05-05**  
**00-7977-DN-DN**

## Noway Big

BODY MAT ST,AL  
CLASE I  
CABLE SWITCH

● 05 Черный / Czarny

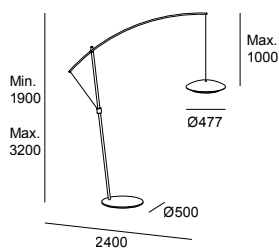

LED | SW 2700-3000-4000 K | CRI 90 | 25.4 W Total | 813 Real Lm (3000K)



PUSH  
220-240V

Upper Screen

05 ●

Lower Screen

05 ●

Structure

05 ●

Code

**25-8566-05-05**

ON-OFF  
220-240V

05 ●

05 ●

05 ●

**25-8394-05-05**

CASAMBI  
220-240V

05 ●

05 ●

05 ●

**25-8567-05-05**

Включено / Zawarty

Зажим для регулировки высоты  
Klips do regulacji wysokości

# Funk

Àlex&Manel Llusca, 2015

Настенные светильники → 325,  
Настольные светильники → 375  
Kinkiety → 325,  
Lampy stołowe → 375

## Funk

25-4755-CI-23

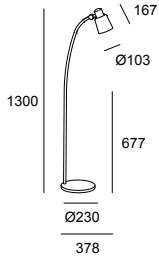

BODY MAT ST

CLASE II

⌚ 355°

↔ ±90°

⏻ SWITCH

E27

Max. 15 W

Structure

● CI Коричневый / Brązowy

Interior Screen

● 23 Золото / Złoto



# Woody

Gemma Bernal, 2017

Настольные светильники → 365  
Lampy stołowe → 365

## Woody

25-8106-14-14

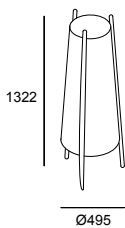

BODY MAT WOOD

BODY DIF TEX

CLASE I

⏻ CABLE SWITCH

E27

2 x Max. 15 W

Structure

○ 14 Белый / Biały



H

BODY MAT ST

DIF MAT ACR

CLASE I

CABLE SWITCH

05 Черный / Czarny

DN Матовое золото / Matowe zloto

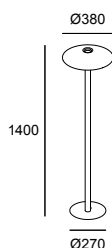

LED | 2700 K | CRI 90 | 27.7 W Total | 1207 Real Lm

ON-OFF  
220-240V

Structure

05 ●

DN ●

Code

**25-7742-05-05****25-7742-DN-DN**

Красота, неподвластная времени — Коллекция светильников H родилась как современная интерпретация классической настольной лампы с коническим абажуром. Универсальность коллекции позволяет деликатно осветить различные помещения, используя предметы, представляющие большую репрезентативную ценность.



Подвесные светильники → 166, Настенные светильники → 296, Настольные светильники → 356

Ponadczasowe piękno — Kolekcja opraw H powstała jako współczesna reinterpretacja klasycznej oprawy nablutowej z abażurem stożkowym. Wszechstronność tej kolekcji pozwala na delikatne oświetlenie różnych przestrzeni za pomocą opraw które wnoszą dużą wartość reprezentacyjną.

Lampy wiszące → 166, Kinkiety → 296, Lampy stołowe → 356





## Tubs

LED | CRI 90 | 9.5 W Total

BODY MAT ST,AL,MAR

DIF MAT PC

CLASE I

↻ 0-90°

↻ 360°

↻ 360°

⏻ SWITCH

● 05 Черный / Czarny

○ M1 Белый опаловый / Biały opał

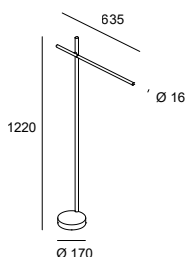

K

Real Lm

Structure

Difussor

Code

TOUCH  
DIMMING  
220-240V

2700

435

05



M1



**25-A026-05-M1**

TOUCH  
DIMMING  
100-240V

3000

504

05



M1



**25-8102-05-M1**



Присутствие и динамизм — Tubs — это торшер с линейным источником света, который обладает широким диапазоном движения, что придает изделию большую динамику, и наполняет характером пространство, в котором он расположен. Изысканный и элегантный, с основанием из мрамора, его можно регулировать с помощью сенсорной кнопки, адаптируя свет



к потребностям каждого момента.

Подвесные светильники → 182, Настенные светильники → 276, Настольные светильники → 358

## Obecność i dynamika —

Tubs to oprawa stojąca z liniowym źródłem światła, które posiada szerokie możliwości ruchu, co nadaje bryle dużą dynamikę, a przestrzeni, w której się znajduje, charakteru. Wyrafinowana i elegancka, z marmurową podstawą, może być ściemniana dotykowo, dostosowując się do potrzeb oświetleniowych chwili i wyróżniając się na tle otoczenia.

Lampy wiszące → 182, Kinkiety → 276, Lampy stołowe → 358



## Circ

LED | 3000 K | CRI 80 | 29.5 W Total | 2248 Real Lm

BODY MAT AL  
DIF MAT PMMA  
CLASE II  
350°  
SWITCH

○ BW Белый / Biały  
● M3 Анодированный / Anodyzowany

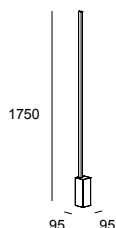

TOUCH DIMMING  
100-240V

Structure Difussor

Code

BW ○ M3 ●

**25-2934-BW-M3**

*Touch Dimming.*  
*Touch Dimming.*

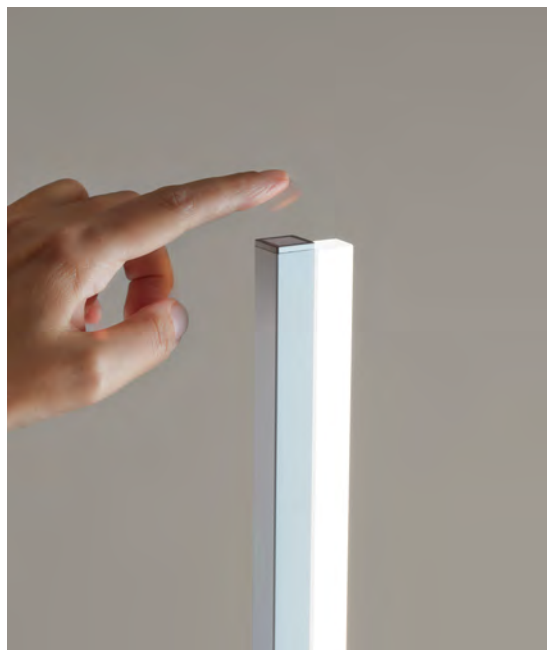

*Вращение оси 360°.*  
*Kąt obrotu wokół osi 360°.*



Линейная простота — Весь функционал торшерного освещения в одной линии света. Circ незаметно интегрируется в пространство благодаря своей форме, но при этом обладает заметным световым эффектом, поскольку создает гармоничный и контролируемый световой эффект с поворотом своей оси на 360°.



Liniowa prostota — Wszystkie funkcje oświetlenia podłogowego w jednej linii świetlnej. Circ integruje się z przestrzenią dzięki dyskretnej formie, ale wyróżniającym się oświetleniu, ponieważ generuje harmonijny i kontrolowany efekt świetlny, obracając się o 360° wokół własnej osi.



# Invisible

Francesc Vilaró, 2016

## Invisible

LED | CRI 90 | 10.5 W Total

BODY MAT ST,AL

DIF MAT PMMA

CLASE II

↻ 355°

↻ 355°

↻ ±90°

⏻ CABLE SWITCH

● 05 Черный / Czarny

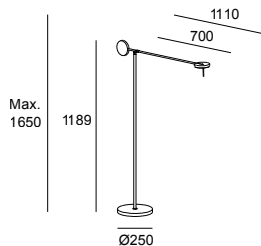

K

Real Lm

Structure

Code

TOUCH  
DIMMING  
100-240V

2700

534

05 ●

**25-7385-05-05**

3000

550

05 ●

**25-5693-05-05**



Вращая плафон можно регулировать направление света. Obrotowa podstawa pozwala na ukierunkowanie światła.

Движение в балансе — Франческ Виларо был вдохновлен мобилиями скульптора Александра Колдера для создания коллекции Invisible, которая стремится найти баланс между линиями, образующими структуру, и кругом, который соединяет их, создавая противовес. В этой композиции весов светильник может быть направлен в любую точку, открыто проецируя акцентный свет, с большой свободой движений во всех его версиях. Invisible — это культовый светильник, получивший премию German Design Award.

Zmiany w równowadze — Przy projektowaniu kolekcji Invisible Francesc Vilaró czerpał inspirację z projektów rzeźbiarza Alexandra Caldera, dążąc do równowagi między tworzącymi strukturę liniami a łączącym je kołem jako przeciwwagą. Ta kompozycja równowagi pozwala skierować światło na dowolny punkt, emitując światło akcentujące w bardzo naturalny sposób przy dużej swobodzie ruchu we wszystkich jego wersjach. Invisible to emblematiczna kolekcja, która otrzymała nagrodę German Design Award.



Подвесные светильники → 186, Настенные светильники → 280, 306, Настольные светильники → 370

Lampy wiszące → 186, Kinkiety → 280, 306, Lampy stołowe → 370



Награжден премией German Design Award en 2016.  
Odnaczona nagrodą German Design Award w 2016.



# Gamma

Josep Patsí, 2020



Регулируемый источник света.  
Regulowany punkt świetlny.

Вариант торшера представлен как минималистический вариант, который превосходно сосуществует с окружающей средой, в которой он находится.

Опция подлоговая jest bardzo minimalistyczną wersją, która naturalnie współistnieje z otoczeniem, w którym się znajduje.

## Gamma

BODY MAT AL

CLASE I

90°

180°

CABLE SWITCH

05 Черный / Czarny

DN Матовое золото / Matowe złoto

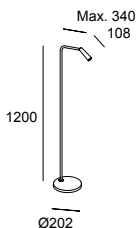

LED | 2700 K | CRI 90 | 4.3 W Total | 293 Real Lm



ON-OFF  
100-240V

Structure

05 ●

DN ●

Code

**25-6420-05-05**

**25-6420-DN-DN**



Настенные светильники → 316, 317, 318, 319, 320

Настольные светильники → 373

Kinkiety → 316, 317, 318, 319, 320

Lampy stołowe → 373



# Organic

Alex & Manel Llusçà, 2019

Природное вдохновение — Мягкий и гармоничный профиль этого светильника вдохновлен органическими формами цветов и листьев. Его слегка изогнутый абажур с золотистой внутренней частью тонко и естественно вписывается в пространство.

Organiczna inspiracja — Ta oprawa, o miękkim i harmonijnym profilu, inspirowana organicznymi formami kwiatów i liści, naturalnie integruje się w przestrzeni. Lekko zakrzywiony abażur ze złotym wnętrzem, które subtelnie odsłania, dodaje oprawie delikatności.



Регулируемый источник света.  
Regulowany punkt świetlny.

## Organic

BODY MAT ST

CLASE II

355°

90°

CABLE SWITCH

05 Черный / Czarny

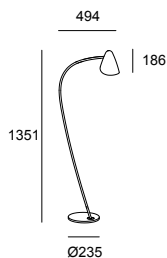

E27 Max. L 120 mm - Ø 80 mm | Max. 15 W

Structure

05 ●

Code

25-7582-05-05



Настенные светильники → 300  
Настольные светильники → 374

Kinkiety → 300  
Lampy stołowe → 374

Торшеры — Lampy podłogowe 423

Современный дизайн — Дизайн Nude основан на простоте форм и подчеркивает красоту лампочки, которая занимает центральное место в этой обширной коллекции. Версия торшера предлагает три опции различных структур.

*Настенные светильники → 303  
Настольные светильники → 378*

Współczesne wzornictwo — Współczesny design Nude opiera się na prostocie formy i podkreśleniu piękna żarówki, która zajmuje centralne miejsce w tej obszernej kolekcji. W wersji stojącej można wybrać trzy różne konstrukcje.

*Kinkiety → 303  
Lampy stołowe → 378*



Комплекта поставляются резинки для регулировки проводки.  
Zawiera gumki służące do mocowania kabli.



## Nude Single

E27 120mm or 95mm Opal or Vintage finishing | Max. 15 W

BODY MAT AL

CLASE II

↻ 360°

⏻ CABLE SWITCH

- 05 Черный / Czarny
- DN Матовое золото / Matowe złoto
- EM Серый камень / Kamienna szarość

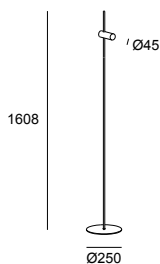

Structure

- 05
- 05
- 05

Head

- 05
- DN
- EM

Code

- 25-8520-05-05**
- 25-8520-05-DN**
- 25-8520-05-EM**

## Nude Curved

E27 120mm or 95mm Opal or Vintage finishing | Max. 15 W

BODY MAT AL

CLASE II

↻ 360°

⏻ CABLE SWITCH

- 05 Черный / Czarny
- DN Матовое золото / Matowe złoto
- EM Серый камень / Kamienna szarość

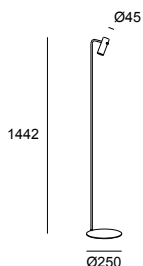

Structure

- 05
- 05
- 05

Head

- 05
- DN
- EM

Code

- 25-8522-05-05**
- 25-8522-05-DN**
- 25-8522-05-EM**

## Nude Double

E27 120mm or 95mm Opal or Vintage finishing | 2 × Max. 15 W

BODY MAT AL

CLASE II

↻ 360°

⏻ CABLE SWITCH

- 05 Черный / Czarny
- DN Матовое золото / Matowe złoto
- EM Серый камень / Kamienna szarość

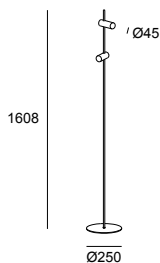

Structure

- 05
- 05
- 05

Head

- 05
- DN
- EM

Code

- 25-8521-05-05**
- 25-8521-05-DN**
- 25-8521-05-EM**

05



EM



DN



# Premium

Jordi Llopis, 2015

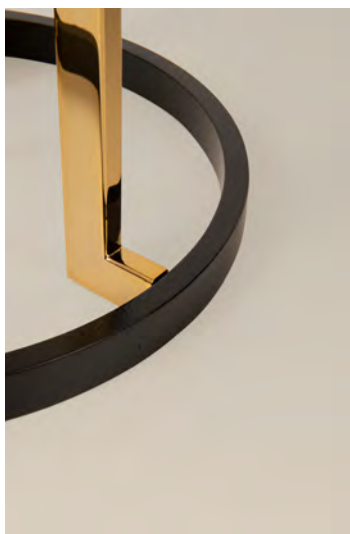

**Теплота** — Этот светильник с медной или золотой отделкой и черным абажуром привлекает к себе внимание. Выключенный он работает как скульптура, которая помогает оформить пространство, а во включенном виде создает теплый и элегантный свет.

**Ciepło** — Ta oprawa w miedzianym lub złotym wykończeniu i z czarnym abażurem ma silną osobowość. Gdy jest wyłączona, wygląda jak rzeźba, która pomaga budować przestrzeń, a gdy jest włączona, daje ciepłe i eleganckie światło.

## Premium

BODY MAT ST  
DIF MAT PMMA,TEX  
CLASE II  
C CABLE SWITCH

- 01 Золото / Złoto
- 06 Медь / Miedź
- H13W Черный / Czarny

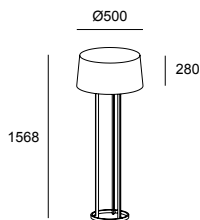

E27 | 3 × Max. 15 W

Structure

- 06
- 01

Difussor

- H13W
- H13W

Code

- 25-5076-01-H13W
- 25-5076-06-H13W



**Простота** — Эта коллекция была создана для того, чтобы стать базовым предметом в гостиничном секторе, предлагая дополнительный плюс к дизайну благодаря четкости линий и детализированным формам.

**Prostota** — Kolekcja ta została stworzona, aby stanowić podstawowy element wyposażenia w sektorze hotelowym, oferując dodatkowy bonus dzięki zdefiniowaniu linii i bardziej szczegółowym formom.

## Hall

BODY MAT ST  
DIF MAT PMMA,TEX  
CLASE I  
CABLE SWITCH

- 05 Черный / Czarny
- BW Белый / Biały
- H13W Черный / Czarny
- T007 Белый / Biały

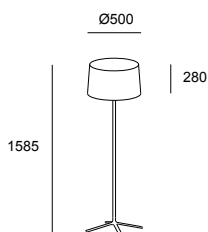

E27 | 3 × Max. 15 W

Structure

- 05
- BW

Difussor

- H13W
- T007

Code

**25-1940-05-H13W**  
**25-1940-BW-T007**

# Clip

Nahtrang Studio, 2022

## Clip

BODY MAT ST

CLASE II

☰ CABLE SWITCH

● 05 Черный / Czarny

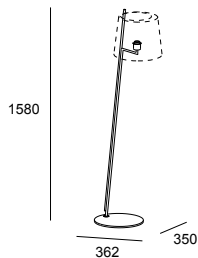

E27 | Max. 15 W

Structure

05 ●

Code

**25-8540-05-82**

В комплект не входят и требуются  
Nie ujęte w zestawie i wymagane

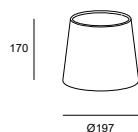

14 ○

05 ●

**PAN-232-14**

**PAN-232-05**

*Вариант белого и черного абажура.*  
*Opcje abażuru w czerni i bieli.*



Настенные светильники → 330  
Настольные светильники → 384

Kinkiety → 330  
Lampy stołowe → 384





Коллекция настенных, настольных и торшерных светильников, основанная на классическом дизайне, отличается современной формой, выделяющейся наклоненной формой конструкции.

Kolekcja lamp ściennych, stołowych i podłogowych, która - opierając się na klasycznym wzornictwie — wyróżnia się współczesnym akcentem, na który składa się pochylony kształt jej konstrukcji.

# Metrica

Nahrang Studio, 2021



*Простота и функциональность в лучшем виде.  
Prostota i funkcjonalność przy maksymalnej ekspresji.*



*Настенные светильники → 332  
Настольные светильники → 386*

*Kinkiety → 332  
Lampy stołowe → 386*



*Вариант круглого или квадратного основания, и отделки в черном или цвете никель.  
Możliwość wyboru okrągłej lub kwadratowej podstawy oraz wykończenia w kolorze czarnym lub niklowym.*

## Metrica Round

E27 | Max. 15 W

BODY MAT ST

CLASE II

🔌 CABLE SWITCH

- 05 Черный / Czarny
- 81 Сатиновый никель / Nikiel satynowany

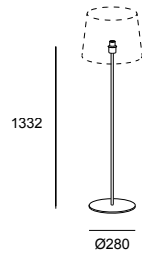

Structure

- 05
- 81

Code

**25-4759-05-82**  
**25-4759-81-82**

## Metrica Square

E27 | Max. 15 W

BODY MAT ST

CLASE II

🔌 CABLE SWITCH

- 05 Черный / Czarny
- 81 Сатиновый никель / Nikiel satynowany

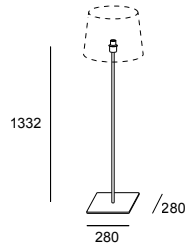

Structure

- 05
- 81

Code

**25-8350-05-82**  
**25-8350-81-82**

В комплект не входят и требуются  
Nie ujęte w zestawie i wymagane

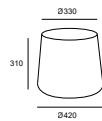

- 14
- 05
- BY

**PAN-159-14**  
**PAN-159-05**  
**PAN-159-BY**

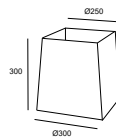

- 14
- BY

**PAN-181-14**  
**PAN-181-BY**

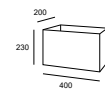

- 14
- BY

**PAN-183-14**

**PAN-183-BY**

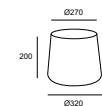

- 14
- BY

**PAN-184-14**  
**PAN-184-BY**

# СВЕТИЛЬНИКИ ДЛЯ ВАННЫХ КОМНАТ Łazienka

- N → 436 Perlina
- 438 Bloom
- 440 Dresde Led
- 442 Toi Led
- 444 Toilet Slim
- 446 Toilet Q
- 448 Mist
- 450 Vetro
- 451 Reflex Round
- 452 Vanity
- 454 Dec
- 454 Circle

**N → Perlina IP44**

LED | CCT 2700-3000-4000 K | CRI 90 | 8.8 W Total | 355 Real Lm (3000K)

IP 44  
 BODY MAT AISI304  
 DIF MAT GLA  
 CLASE II

● 60 Черный / Czarny  
 ● DN Матовое золото / Matowe zloto

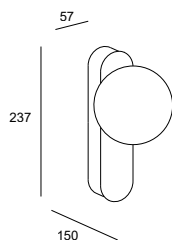

  
 ON-OFF  
 220-240VAC  
 DALI-2  
 220-240VAC

Structure

60 ●  
 DN ●  
 60 ●  
 DN ●

Code

**05-A076-60-60**  
**05-A076-DN-DN**  
**05-A077-60-60**  
**05-A077-DN-DN**





**Натуральная драгоценность** — Perlina вдохновлена природным драгоценным камнем и предлагает светящуюся жемчужину, которая играет с сутью округлости, круглой и идеальной, придавая смысл минимализму базовых вещей. Вариант с IP44 обеспечивает эффект фильтрованного света через сферу, который передает ощущение спокойствия, естественным образом наполняя пространство.

**Натуральный klejnot** — Perlina czerpie swoją inspirację z naturalnego klejnotu, aby stworzyć świecąca perłę, która bawi się formą okręgu i jego doskonałymi krągłościami, co z kolei podkreśla minimalizm tego podstawowego projektu. Opcja z klasą ochrony IP44 zapewnia efekt stonowanego światła przechodzącego przez kulę, który tworzy atmosferę spokoju i wypełnia przestrzeń naturalnością.

# Bloom

## Bloom

IP 44  
BODY MAT ST  
DIF MAT GLA  
CLASE I

● 05 Черный / Czarny  
○ M1 Белый опаловый / Biały opal

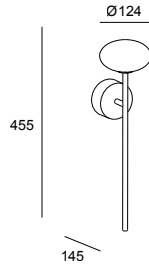

LED | 2700 K | CRI 90 | 7.5 W Total | 262 Real Lm



ON-OFF  
100-277V

Structure Difussor

05 ● M1 ○

Code

**05-A011-05-M1**







Приятный дизайн и простота форм — Простота и функциональность часто являются лучшими рекомендациями. Светильник Bloom с приятным дизайном и сбалансированными формами выделяется в пространстве именно за счет мягкости своего силуэта. Его технические характеристики с классом защиты IP44 делают его подходящим выбором для освещения ванной комнаты.

Przyjazny design i prostota formy — Prostota i funkcjonalność to często najlepszy sposób na prezentację. Bloom ma przyjazny wygląd, zrównoważoną formę, która sprawia, że wyróżnia się w przestrzeni właśnie dzięki miękkości swojego profilu. Jej właściwości techniczne z certyfikatem IP44 sprawiają, że jest to oprawa odpowiednia do łazienek.

# Dresde Led

Nahtrang Studio, 2020

## Dresde LED

IP 44  
BODY MAT AL  
DIF MAT GLA  
CLASE II

- 05 Черный / Czarny
- ◐ 21 Хром / Chrom
- F9 Песочный / Piaskowy

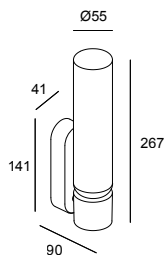

LED | 3000 K | CRI 90 | 10.5 W Total | 563 Real Lm



ON-OFF  
100-240V

Structure Difussor

- |    |   |    |   |
|----|---|----|---|
| 05 | ● | F9 | ○ |
| 21 | ◐ | F9 | ○ |

Code

**05-7983-05-F9**  
**05-7983-21-F9**

Отделка в черном и цвете никель.  
Wykończenie w czerni i niklu.





# Toi Led

Alex & Manel Llusca, 2020

## Toi LED Small

LED | 3000 K | CRI 80 | 8.7 W Total | 661 Real Lm

IP 44

BODY MAT AL

DIF MAT PC

- 21 Хром / Chrom
- M1 Белый опаловый / Biały opal

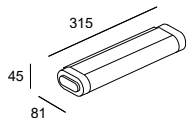

ON-OFF  
220-240V

Structure Difussor

- |    |  |    |  |
|----|--|----|--|
| 21 |  | M1 |  |
| 21 |  | M1 |  |

Code

- 05-7830-21-M1**
- 05-7831-21-M1**

## Toi LED Medium

LED | 3000 K | CRI 80 | 15.3 W Total | 1513 Real Lm

IP 44

BODY MAT AL

DIF MAT PC

- 60 Черный / Czarny
- 21 Хром / Chrom
- M1 Белый опаловый / Biały opal

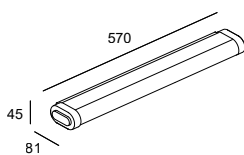

ON-OFF  
220-240V

Structure Difussor

- |    |  |    |  |
|----|--|----|--|
| 21 |  | M1 |  |
| 60 |  | M1 |  |
| 21 |  | M1 |  |
| 60 |  | M1 |  |

Code

- 05-7832-21-M1**
- 05-7832-60-M1**
- 05-7833-21-M1**
- 05-7833-60-M1**

## Toi LED Big

LED | 3000 K | CRI 80 | 23.4 W Total | 2103 Real Lm

IP 44

BODY MAT AL

DIF MAT PC

CLASE I

- 21 Хром / Chrom
- M1 Белый опаловый / Biały opal

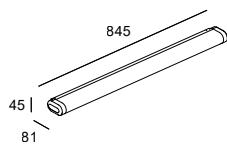

ON-OFF  
220-240V

Structure Difussor

- |    |  |    |  |
|----|--|----|--|
| 21 |  | M1 |  |
|----|--|----|--|

Code

**05-7834-21-M1**





# Toilet Slim

Carlos Santolaria &  
Manel Llusca, 2020

## Toilet Slim 332mm

IP 44  
BODY MAT AL  
DIF MAT PC  
CLASE II

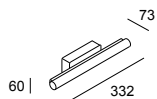

LED | 3000 K | CRI 90 | 13.2 W Total | 880 Real Lm



Structure Difussor

Code

ON-OFF  
100-240V

21  M1

**05-6395-21-M1**

- 21 Хром / Chrom  
 M1 Белый опаловый / Biały opal

## Toilet Slim 632mm

IP 44  
BODY MAT AL  
DIF MAT PC  
CLASE II

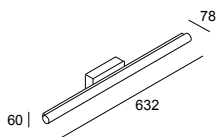

LED | 3000 K | CRI 90 | 25 W Total | 1777 Real Lm



Structure Difussor

Code

ON-OFF  
100-240V

21  M1

**05-6396-21-M1**

- 21 Хром / Chrom  
 M1 Белый опаловый / Biały opal

## Toilet Slim 932mm

IP 44  
BODY MAT AL  
DIF MAT PC  
CLASE II

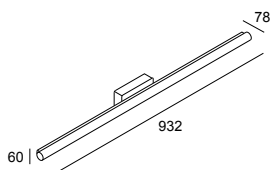

LED | 3000 K | CRI 90 | 32.7 W Total | 2431 Real Lm



Structure Difussor

Code

ON-OFF  
100-240V

21  M1

**05-6397-21-M1**

- 21 Хром / Chrom  
 M1 Белый опаловый / Biały opal

## Toilet Slim 1232mm

IP 44  
BODY MAT AL  
DIF MAT PC  
CLASE II

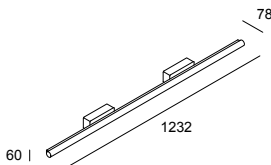

LED | 3000 K | CRI 90 | 43.6 W Total | 3472 Real Lm



Structure Difussor

Code

ON-OFF  
100-240V

21  M1

**05-6398-21-M1**

- 21 Хром / Chrom  
 M1 Белый опаловый / Biały opal





# Toilet Q

## Toilet Q 580mm

IP 44  
BODY MAT AL  
DIF MAT PC  
CLASE II

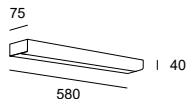

LED | 3000 K | CRI 80 | 11.7 W Total | 367 Real Lm



Structure Difussor

Code

ON-OFF  
100-240V

21  M1

**05-1507-21-M1**

- 21 Хром / Chrom  
 M1 Белый опаловый / Biały opal

## Toilet Q 880mm

IP 44  
BODY MAT AL  
DIF MAT PC  
CLASE II

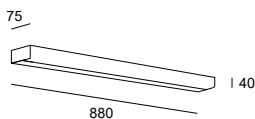

LED | 3000 K | CRI 80 | 14 W Total | 828 Real Lm



Structure Difussor

Code

ON-OFF  
220-240V

21  M1

**05-1508-21-M1**

- 21 Хром / Chrom  
 M1 Белый опаловый / Biały opal







## Mist 1 body

E14 Max. L 97 mm - Ø 35 mm | Max. 9 W

IP 44  
BODY MAT ST  
DIF MAT GLA  
CLASE II

- 05 Черный / Czarny
- ◐ 21 Хром / Chrom
- F9 Песочный / Piaskowy

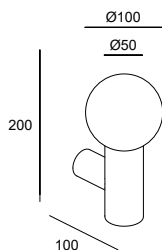

Structure

- 05 ●
- 21 ◐

Difussor

- F9 ○
- F9 ○

Code

- 05-8337-05-F9**
- 05-8337-21-F9**

## Mist 2 bodies

E14 Max. L 97 mm - Ø 35 mm | 2 × Max. 9 W

IP 44  
BODY MAT ST  
DIF MAT GLA  
CLASE II

↺ 300°

- 05 Черный / Czarny
- ◐ 21 Хром / Chrom
- F9 Песочный / Piaskowy

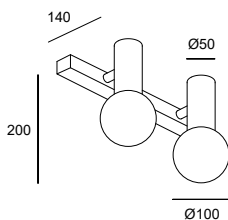

Structure

- 05 ●
- 21 ◐

Difussor

- F9 ○
- F9 ○

Code

- 05-8338-05-F9**
- 05-8338-21-F9**

## Mist Pendant

E14 Max. L 97 mm - Ø 35 mm | Max. 9 W

IP 44  
BODY MAT ST  
DIF MAT GLA  
CLASE II

- 05 Черный / Czarny
- ◐ 21 Хром / Chrom
- F9 Песочный / Piaskowy

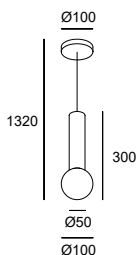

Structure

- 05 ●
- 21 ◐

Difussor

- F9 ○
- F9 ○

Code

- 00-8337-05-F9**
- 00-8337-21-F9**





**Простота и точность** — Простота нейтрального дизайна, в котором подчеркнута лампочка. Mist — это коллекция светильников для ванных комнат, которая предлагает различные варианты установки, благодаря этой характеристике и вариантам отделки обеспечивается ценное богатство выбора композиций.

**Prostota i celność** — Prostota neutralnego projektu podkreśla znaczenie żarówki. Mist to kolekcja łazienkowa o różnych możliwościach montażu, która - dzięki tej właściwości i możliwościom wykończenia - oferuje cenione bogactwo kompozycyjne.

## Vetro

LED | 3000 K | CRI 80 | 22.4 W Total | 1240 Real Lm

IP 44  
BODY MAT ST  
DIF MAT GLA  
CLASE II



Structure Difussor

Code

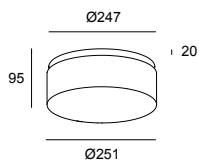

ON-OFF  
220-240V

14  G5

**05-7387-14-G5**

- 14 Белый / Biały
- G5 Стекло, окрашенное  
изнутри в белый цвет  
/ Szkło pomalowane od  
wewnątrz na biało

*Классика со специальным прессованным стеклом двойной толщины.  
Klasyka ze specjalnym szkłem prasowanym o podwójnej grubości.*



# Reflex Round

## Reflex Round

LED | 3000 K | CRI 80 | 7.4 W Total | 139 Real Lm

IP 44

BODY MAT ST,MIR

DIF MAT ACR

CLASE II

↻ ±180°

SWITCH

SAFETY BACK



Structure Body

Code

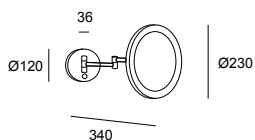

ON-OFF  
100-240V

21 ● K3 ●

**75-5314-21-K3**

- 21 Хром / Chrom
- K3 Зеркальное стекло / Szkło lustrzane



# Vanity

Nahtrang Studio, 2022

## Vanity

LED | 3000 K | CRI 90 | 10.5 W Total | 256 Real Lm

IP 44

BODY MAT AL, MIR

DIF MAT PLABS

CLASE II

↺ 150°

↻ 180°

MIRROR ZOOM x3

- 05 Черный / Czarny
- 21 Хром / Chrom
- K3 Зеркальное стекло / Szkło lustrzane



Structure Body

Code

TOUCH DIMMING  
100-240V

05 ● K3 ○  
21 ● K3 ○

**75-8508-05-K3**  
**75-8508-21-K3**

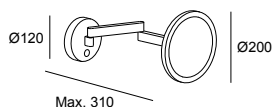

Vanity обеспечивает большой комфорт благодаря плавному вращению и регулируемой яркости освещения.  
Vanity oferuje wysoki poziom komfortu dzięki płynnym obrotom i możliwości ściemniania.



Современный дизайн — Зеркало для ванной комнаты с особым современным и привлекательным дизайном.

Współczesne wzornictwo — Lustro łazienkowe o specjalnym nowoczesnym i bardzo atrakcyjnym wyglądzie.

# Dec

## Dec

15-4370-21-F9

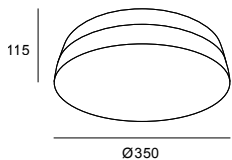

IP 44  
BODY MAT ST  
DIF MAT GLA  
CLASE II

E27  
2 x Max. 15 W

### Structure

- 21 Хром / Chrom  
Interior Screen
- F9 Песочный / Piaskowy



# Circle

Gemma Bernal, 2017

## Circle

15-6429-21-F9

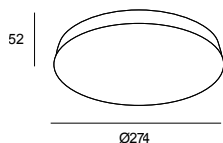

IP 44  
BODY MAT ST  
DIF MAT GLA  
CLASE II

LED  
3000 K  
CRI 80  
22.4 W total  
1191 Real Lm  
Driver ON-OFF (220-240V)

### Structure

- 21 Хром / Chrom  
Interior Screen
- F9 Песочный / Piaskowy



*Классическая сфера для ванной с высоким качеством передачи света.*

*Klasyczna kula łazienkowa o poniesionej jakości reprodukcji światła.*



# Smart Lighting



# Беспроводное управление Rozwiązania łącznościowe

## DALI2

Решение для управления и подключения, решение для управления освещением, основанное на стандарте DALI2 (включает поддержку драйверов DT8). Rozwiązanie do sterowania i podłączania oświetlenia oparte na standardzie DALI2 (obejmuje obsługę zasilaczy DT8).

### Функционал Funkcje

Позволяет достичь на объекте значительной экономии энергии благодаря таким функциям, как управление точечными светильниками, группами, сценариями, проводить постоянный контроль освещенности, следовать циркадному циклу, управлять занятостью и присутствием, а также осуществлять почасовое программирование и проч. Umożliwia osiągnięcie w instalacji dużych oszczędności energii dzięki takim funkcjom, jak zarządzanie oprawami punkt-punkt, grupami, scenami, kontrolą stałego światła, cyklem okołodobowym, kontrolą zgodnie z obecnością i harmonogramami czasowymi.

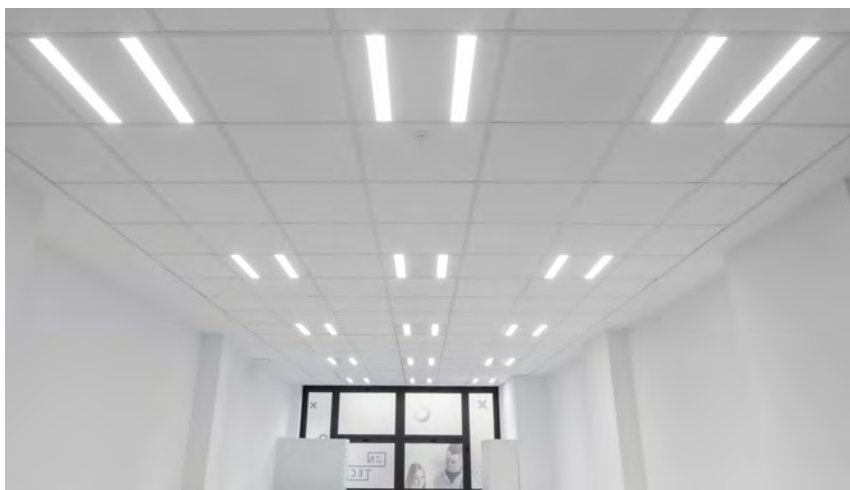

CNTEC, Girona 2020.

Выберите вариант, наиболее подходящий для вашего проекта  
Wybierz najbardziej odpowiednią opcję dla swojego projektu

- 1 Essential
- 2 Performance
- 3 Advanced

1

Календарь, группы, сцены, датчики присутствия и освещенности.  
Kalendarz, grupy, sceny, czujniki obecności i jasności.

Циркадный цикл и светильники Tunnable White.  
Cykl okołodobowy i oprawy Tunnable White.

Совместим с лицензией для аварийных светильников  
Zgodne z wymogami dla opraw awaryjnych.

Совместим с лицензией BACnet.  
Zgodne z wymogami BACnet.

К системе можно подключить до 5 контроллеров Advance (позволяет отображать как один единственный контроллер). System można połączyć z 5 sterownikami Advance (mogą być wyświetlane jako jeden sterownik).

2

3

# Устройства DALI2 Urządzenia DALI2

	L x W x H mm	IP	V in F (Hz)	Lums. max.	W max	Protocol	Code	
<b>Контроллеры / Sterowniki</b>								
	DALI2 Essential	160 × 91 × 62	20	110-240 V 50-60 Hz	64 × 3 OUTPUT DALI2	DALI BUS OUTPUT 200 mA x3	DALI2	<b>71-B102-00-00</b>
	DALI2 Performance	160 × 91 × 62	20	110-240 V 50-60Hz	64 × 3 OUTPUT DALI2	DALI BUS OUTPUT 200 mA x3	DALI2	<b>71-B103-00-00</b>
	DALI2 Advance	160 × 91 × 62	20	110-240 V 50-60 Hz	64 × 3 OUTPUT DALI2	DALI BUS OUTPUT 200 mA x3	DALI2	<b>71-B104-00-00</b>
<b>Блоки питания / Źródła zasilania</b>								
	DALI2 PWM 1 канал 60Вт на 24В DALI2 PWM 1 kanał 60 W przy napięciu 24 V	150×53×35	67	100-305V 50-60Hz	–	60W 24V DC	PWM 1 ch	<b>71-E098-00-00</b>
	DALI2 PWM 1 канал 120Вт на 24В DALI2 PWM 1 kanał 120 W przy napięciu 24 V	191×63×37,5	67	100-305V 50-60Hz	–	120W 24V DC	PWM 1 ch	<b>71-E099-00-00</b>
	DALI2 DT8 PWM 2 канала / 160Вт на 24В DALI2 DT8 PWM 2 kanały / 160 W przy napięciu 24 V	300×50×30	20	198-264V 50-60Hz	–	160W 24V DC	PWM 2 ch	<b>71-B401-00-00</b>
<b>Регуляторы / Regulatory</b>								
	Реле исполнительного устройства DALI Przekaznik DALI	92,5 × 62	20	220-240 V 50/60 Hz	–	2 mA / 6A	DALI2	<b>71-B101-00-00</b>
<b>Датчики / Czujniki</b>								
	Датчик DALI2 встроенный Czujnik DALI2 podtynkowy	46,7 Ø 58 × 65,4	20	DALI2 9,5-22,5 V	–	9 mA	DALI2	<b>71-B098-00-00</b>
	Датчик DALI2 поверхностный Czujnik DALI2 natynkowy	96,3 Ø x 36,6	20	DALI2 9,5-22,5 V	–	9 mA	DALI2	<b>71-B100-00-00</b>
<b>Кнопочные панели / Panel przycisków</b>								
	Преобразователь 4 цифровых сигналов Konwerter 4 sygnały cyfrowe	7,7 × 28,2 × 14,6	20	DALI2 9,5-22,5 V	–	10 mA	DALI2	<b>71-B099-00-00</b>
	DALI 4-кнопочная панель черная Panel z 4 przyciskami DALI czarny	80 × 80 × 26,6	20	DALI2 12-22,5 V	–	10 mA	DALI2	<b>71-B756-60-60</b>
	DALI 4-кнопочная панель белая Panel z 4 przyciskami DALI biały	80 × 80 × 26,6	20	DALI2 12-22,5 V	–	10 mA	DALI2	<b>71-B756-14-14</b>
<b>Лицензии / Licencje</b>								
	Лицензия BACnet 500 переменных Licencja BACnet 500 zmienne							<b>71-B118-00-00</b>
	Лицензия для аварийного освещения 100 светильников Licencja awaryjna 100 opraw							<b>71-B117-00-00</b>

# Bluetooth Casambi

Решение для управления освещением на основе протокола Bluetooth Mesh с прямым управлением со смартфона или планшета, без необходимости добавления каких-либо дополнительных элементов. Простота использования системы позволяет сделать ее работоспособной для любого пользователя. Применение идеально подходит для гибких и динамичных сред, где требуется интенсивное взаимодействие со светильниками.

Rozwiązanie do sterowania oświetleniem oparte na protokole Bluetooth Mesh z możliwością bezpośredniego sterowania za pomocą smartfona lub tabletu, bez konieczności dodawania dodatkowych elementów. Łatwość obsługi systemu sprawia, że nadaje się dla każdego użytkownika. Jest idealny do elastycznych i dynamicznych środowisk, gdzie wymagana jest doskonała interakcja z oprawami.



*Brondesbury Park Synagogue, London 2022.*

## Функционал Funkcje



Индивидуальное управление светильниками и точечная регулировка.  
Indywidualne sterowanie oprawami i regulacja punkt-punkt.

Создание групп светильников.  
Tworzenie grup opraw.





Регулирование в соответствии с графиком.  
Regulacja w zależności od kalendarza.

Управление цветовой температурой.  
Sterowanie temperaturą barwową.





Циркадный цикл.  
Cykl okołodobowy.















Регулировка в зависимости от уровня естественного освещения.  
Regulacja w zależności od poziomu naturalnego światła.

# Устройства Casambi с поддержкой Bluetooth Urządzenia Bluetooth Casambi

		L x W x H mm	IP	V in F (Hz)	Lums. DALI	W max	Protocol	Code
	PWM 1 канал 60Вт на 24В PWM 1 kanał 60 W przy napięciu 24 V	150 × 53 × 35	67	90-305V 50-60Hz	1	60W 24V	PWM 1 ch	<b>71-B670-00-00</b>
	1 канал 120Вт на 24В PWM 1 kanał 120 W przy napięciu 24 V	191 × 63 × 37,5	67	90-305V 50-60Hz	1	120W 24V	PWM 1 ch	<b>71-A242-00-00</b>
	1 канал 120Вт на 24В PWM 1 kanał 200 W przy napięciu 24 V	195 × 68 × 39,5	67	100-305V 50-60Hz	1	200W 24V	PWM 1 ch	<b>71-B671-00-00</b>
	Источник питания 12Вт при 12В Źródło zasilania od 12 W do 12 V	Ø 51 × 28	20	220-240V	-	-	-	<b>71-B416-00-00</b>

## Датчики / Czujniki

	Встроенный датчик Яркость и присутствие с выходом DALI Wbudowany czujnik Jasności i obecność dzięki wyjściu DALI	Ø 76 × 69	40	230V 50Hz	10	1500W, 20mA bus DALI	DALI Broadcast	<b>71-A696-00-00</b>
	Обесność i jasność czujnik Przysutwienie i jarkость датчик	Ø 85 × 88	20	220-240V 50Hz	-	-	-	<b>71-8049-00-00</b>
	Аксессуар для поверхностного монтажа на потолке для датчика 71-8049 Akcesorium do montażu natynkowego do czujnika 71-8049	65 × 82 × 95	-	-	-	-	-	<b>71-B743-00-00</b>
	Черная трехфазная дорожка присутствие и яркость датчик Tor trójfazowy czarny obecność i jasność czujnik	70 × 59 × 39	IP20	220-240V 50Hz	-	-	-	<b>71-A241-60-60</b>
	Белая трехфазная дорожка присутствие и яркость датчик Szyrna trójfazowa biała obecność i jasność czujnik	70 × 59 × 39	20	220-240V 50Hz	-	-	-	<b>71-A241-14-14</b>

		L x W x H mm	IP	V in F (Hz)	Lums. DALI	W max	Protocol	Code
<b>Контроллеры / Sterowniki</b>								
<b>ON-OFF / PHASE CUT</b>								
	Реле On Off Przełącznik On Off	50 × 120 × 32	40	100-240 50-60Hz	–	1500 W	On Off	<b>71-A300-00-00</b>
	Регулятор trailing edge Regulator trailing edge	40 × 36 × 14	20	100-240V 50-60Hz	1	150W	Trailing edge	<b>71-5959-00-00</b>
<b>DALI</b>								
	Регулятор 0-10V – DALI Regulator 0-10 V – DALI	56 × 36 × 22	20	220-240V 50-60Hz	1	–	0-10 / DALI	<b>71-5961-00-00</b>
	Регулятор 2×0-10V или 1xDALI Regulator 2 × 0-10 V lub 1 x DALI	76 × 26 × 23	20	100-240V 50-60Hz	2- 0-10V 1 - DALI	–	0-10V / DALI	<b>71-B669-00-00</b>
	Контроллер DALI Broadcast Regulator DALI Broadcast	38 × 38 × 26	64	100-240V 50-60Hz	50	100mA DALI	DALI Dt8 Broadcast	<b>71-A301-00-00</b>
	Контроллер DALI Broadcast 8 групп Контроллер DALI Broadcast 8 групп	180 × 42 × 25	20	24-48V DC	64	250mA Bus DALI	DALI 8 grupos	<b>71-A239-00-00</b>
	Диммер DALI, совместимый с низковольтным треком Regulator DALI kompatybilny z Track Low Voltage	143 × 18 × 59	20	24-48V DC	64	250mA Bus DALI	DALI Broadcast	<b>71-8115-00-00</b>
	Контроллер DALI Broadcast для трека белый Regulator DALI Broadcast do białej szyny	91 × 45 × 124	20	100-240V 50-60Hz	64	250mA Bus DALI	DALI Broadcast	<b>71-A243-14-14</b>
	Контроллер DALI Broadcast для трека черный Regulator DALI Broadcast do czarnej szyny	91 × 45 × 124	20	100-240V 50-60Hz	64	250mA Bus DALI	DALI Broadcast	<b>71-A243-60-60</b>
	Преобразователь Casambi в DALI IP66 Urządzenie konwertujące Casambi DALI IP66	108 × 62 × 108	66	100-240V 50-60Hz	64	150mA Bus DALI	DALI Broadcast	<b>71-A237-00-00</b>
<b>PWM</b>								
	Регулятор 1 ch PWM Regulator 1-kanalowy PWM	45 × 58 × 25	20	100-240V 50-60Hz	–	–	–	<b>71-A857-00-00</b>
	Регулятор 4 ch PWM Regulator 4-kanalowy PWM	72,6 × 30 × 18	20	100-240V 50-60Hz	1	72W 12V DC, 144W 24V DC	PWM 4 canales	<b>71-8050-00-00</b>
	Регулятор 4 канала PWM 240W Regulator 4 kanały PWM 240 W	87,2 × 53,2 × 25	20	12-24DC	1	120W 12V 240W 24V	PWM 4 ch	<b>71-B672-00-00</b>
	Бокс IP65 для блока питания и 4-канальный регулятор PWM Skrzynka IP65 Źródło zasilania i regulator PWM 4-kanalowy	253 × 342 × 132	65	100-277V 50-60Hz	–	144W, 24V DC	PWM 4 ch	<b>71-E300-00-00</b>
<b>DMX</b>								
	Преобразователь Casambi DMX IP66 Urządzenie konwertujące Casambi DMX IP66	108 × 62 × 10	66	100-240V 50-60Hz	–	–	DMX Broadcast	<b>71-A238-00-00</b>

# Устройства Casambi с поддержкой Bluetooth Urządzenia Bluetooth Casambi

		L x W x H mm	IP	V in F (Hz)	Lums. DALI	W max	Protocol	Code
<b>Кнопочные панели / Panel przycisków</b>								
	Черная пуговица Casambi панель Czarny guzik Casambi płyta	90 × 90 × 12	20	Bateria CR2430	-	-	-	<b>71-8053-00-00</b>
	Белая пуговица Casambi панель Biały guzik Casambi płyta	90 × 90 × 12	20	Bateria CR2430	-	-	-	<b>71-A240-00-00</b>
	Панель переключателей Epocean елого цвета 1 кнопка Panel przełączników Epocean w kolorze białym 1 przycisk	80 × 86 mm	20	-	-	-	-	<b>71-B113-00-00</b>
	Кнопочная панель Epocean 1 или 2 кнопки черная Panel z 1 lub 2 przyciskami Epocean czarny	88 × 88 × 15	20	-	-	-	-	<b>71-B673-00-00</b>
	Кнопочная панель Epocean 1 или 2 кнопки белая Panel z 1 lub 2 przyciskami Epocean biały	88 × 88 × 15	20	-	-	-	-	<b>71-B674-00-00</b>
	Преобразователь 4 Цифровых сигналов Konwerter 4 sygnały cyfrowe	Ø 53 x 21	20	230V 50HZ	-	max.10 mA	Цифровые входы без потенциала Bezpotencjałowe wejścia cyfrowe	<b>71-A302-00-00</b>
<b>Другие / Inni</b>								
	РСистемный проход Casambi в DALI Chodnik systemu Casambi do DALI	40 x 36 x 14	20	9,5-22,5V DC	-	DALI	-	<b>71-8051-00-00</b>
	Таймер Casambi для установки времени Timer Casambi z programowaniem godzinowym	45 × 58 × 25	20	45 × 12-48 × 25	-	-	-	<b>71-8052-00-00</b>



# Light for Life

Решение для управления освещением на основе беспроводной технологии bluetooth / Wi-Fi\*, в зависимости от типа продукта. Позволяет напрямую управлять смартфоном с помощью App Light for Life, быстро и просто в использовании приложения. Система, кроме того, совместима с основными голосовыми помощниками. Rozwiązanie sterowania oświetleniem oparte na technologii bezprzewodowej Bluetooth/ Wi-Fi\*, w zależności od typu produktu. Pozwala na bezpośrednie sterowanie ze smartphone'a poprzez prostą w użytkowaniu i szybką aplikację Light for Life. System ten jest kompatybilny z większością asystentów głosowych.

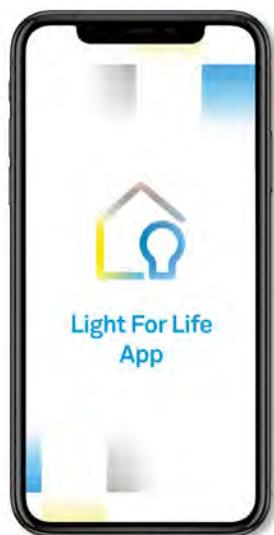

## Функционал Funkcje





Индивидуальное управление светильниками непосредственно со смартфона.  
Indywidualne sterowanie oprawami bezpośrednio ze smartphone'a.

Контроль цветовой температуры и RGB светильников.  
Sterowanie temperaturą barwową i RGB opraw oświetleniowych.

























Создание сценариев, чтобы обеспечить идеальную атмосферу для каждого момента.  
Tworzenie scen w celu dostosowania idealnej atmosfery do każdej chwili.

























Программирование расписания для автоматического включения.  
Programowanie godzinowe z uruchamianiem automatycznym.

## Аксессуары Light for Life Akcesoria Light for Life

		L x W x H mm	IP	V in F (Hz)	Lum. max.	W max.	Protocol	Code		
	Регулятор 0/1-10V или DALI Regulator 0/1-10V lub DALI	100 × 38 × 21	20	110-240V 50-60Hz	0-10V: max 10 DALI: max 20	0-10V: max 1000W (220V) max 500W (110V)	0/1-10V DALI	<b>71-8218-00-00</b>		
	Реле ON/OFF Przełącznik ON/OFF	88 × 39 × 23	20	110-240V 50-60Hz	-	1100W for 110V	On-Off	<b>71-A189-00-00</b>		
		LED	Tc	P (W)	Lm	V	Hz	Protocol	Optics	Code
	Лампочка E27 RGBW Wifi Żarówka E27 RGBW Wifi	E27	RGBW	12	950*	220-240V	50Hz	Light for Life	180°	<b>71-8219-00-00</b>
	Лампочка GU10 TW Wifi Żarówka GU10 TW Wifi	GU10	TW	5	345*	220-240V	50Hz	Light for Life	180°	<b>71-8220-00-00</b>
	Лампочка GU10 TW Wifi Żarówka GU10 TW Wifi	E14	TW	5	470*	220-240V	50Hz	Light for Life	200°	<b>71-8221-00-00</b>

# Отделка — Wykończenia

	00	Белый	Biały
	01	Золото	Złoto
	05	Черный	Czarny
	06	Медь	Miedź
	08	Зеленый	Zielony
	12	Дымчатый	Zadymiony
	14	Белый	Biały
	15	Янтарный	Bursztynowy
	21	Хром	Chrom
	23	Золото	Złoto
	27	Латунь	Mosiądz
	34	Серый	Szary
	37	Прозрачный	Przezroczysty
	45	Черный матовый Анодированный	Czarny matowy Anodyzowany
	55	Алебастр	Alabaster
	60	Черный	Czarny
	81	Сатиновый никель	Nikiel satynowany
	92	никель	Ciemny popiół
	93	Jasny popiół	Светлый ясень
	AP	Золото	Złoto
	A1	Серо-белый	Szaro-biały
	A3	Серо-коричневый	Szaro-korичневый
	A4	Кирпично красный	Ceglasty
	BW	Белый	Biały
	BY	Песочный	Piaskowy

	B8	Атласное стекло	Satynowe szkło
	CI	Коричневый	Brązowy
	CS	серый цементный	Szary cement
	DI	Текстурированный черный	Teksturowana czerń
	DL	Золото	Złoto
	DN	Матовое золото	Matowe złoto
	DO	Полированная латунь	Polerowany mosiądz
	DQ	Текстурированный белый	Teksturowana biel
	EF	Золото	Złoto
	EK	Темно-серый	Ciemny szary
	EM	Серый камень	Kamienna szarość
	EQ	Светло-коричневый	Jasnobrązowy
	ES	Натуральный ротанг	Naturalny rattan
	ET	Окраска под позолоту	Malowane złoto
	EU	Белый блестящий	Jasny biały
	EV	Черный блестящий	Czarny błyszczący
	EX	оливково-серый	Oliwkowy
	F1	Пескоструйное стекло	Szkło piaskowane
	F5	Золото	Złoto
	F9	Песочный	Piaskowy
	GA	Светло-серый фетр	Filc jasno szary
	GB	Темно-серый фетр	Filc ciemno szary
	G5	Стекло, окрашенное изнутри в белый цвет	Szkło pomalowane od wewnątrz na biało
	H13W	Черный	Czarny
	I9	Темно-серый меланж	Marmurkowy taupe



J4	Тростниковый зеленый меланж	Marmurkowa zieleń
K3	Зеркальное стекло	Szko lustrzane
L1	Терракотовый меланж	Marmurkowa terakota
M1	Белый опаловый	Biały opal
M3	Анодированный	Anodyzowany
T007	Белый	Biały
U1	Оливково-зеленый	Oliwkowa Zieleń
W1	Красное дерево Браун	Mahoniowy Brąz

## Материалы / Materiały

<b>ABS</b>	АБС-пластик	ABS
<b>ACR</b>	Акрил	Akryl
<b>AISI304</b>	Нержавеющая сталь AISI 304	Stal nierdzewna AISI 304
<b>AL</b>	Алюминий	Aluminium
<b>ALAB</b>	Алебастр	Alabaster
<b>BR</b>	латунь	Mosiądz
<b>CON</b>	Цемент	Cement
<b>FELT</b>	войлок	Filcowe
<b>GLA</b>	Стекло	Szko
<b>MAR</b>	Мрамор	Marmur
<b>MIR</b>	Зеркало	Lustro
<b>PBT</b>	Полистирол	Poliester
<b>PC</b>	Поликарбонат	Poliweglan
<b>PC+ABS</b>	Поликарбонат + АБС-пластик	Poliweglan + ABS
<b>PLABS</b>	Пластик	Tworzywo sztuczne
<b>PLSTER</b>	Гипс	Gips
<b>PMMA</b>	Оргстекло	Pleksi
<b>PUR</b>	Полиуретан	Poliuretan
<b>PVC</b>	ПВХ	PVC
<b>RATAN</b>	Ратан	Ratan
<b>ST</b>	Сталь	Stal
<b>TEX</b>	Текстиль	Materiał włókienniczy
<b>WASHI</b>	Японская бумага	Japoński papier
<b>WOOD</b>	Дерево	Drewno

**N →**

**BODY MAT**

**DIF MAT**



**IP XX**

**CCT 2700-3000-4000 K**

**USB**

**USB C**



**SWITCH**

**DOUBLE SWITCH**

**CABLE SWITCH**

**MIRROR ZOOM x3**

**SAFETY BACK**

Новинка	Nowość
Материал конструкции	Materiał konstrukcji
Материал диффузора	Materiał klosza
Класс I	Klasa I
Класс II	Klasa II
Устройство входит в комплект	Wyposażenie w zestawie
Светильники со встроенной возможностью соединения.	Oprawy oświetleniowe z wbudowaną opcji łączności.
Крепления обеспечивают монтаж в потолок толщиной от X мм до X мм	Kotwienia pozwalają na jego zainstalowanie na sufitach wynoszących od X mm do X mm
Диаметр отверстия для встроенного монтажа	Średnica wbudowania
Размер отверстия для встроенного монтажа	Przekrój wbudowania
Система кодирования для обозначения степени защиты, обеспечиваемой корпусом от попадания твердых частиц и жидкостей.	System kodowania wskazujący na stopień ochrony obudowy przed wnikaniami ciał obcych, kurzu i wody
Выключатель CCT	Switch CCT
Подключение USB	Zintegrowane złącze USB
Подключение USB-C	Zintegrowane złącze USB-C
Регулируемый	Regulowane
Регулируемый	Regulowane
Регулируемый	Regulowane
Регулируемый	Regulowane
Регулируемый	Regulowane
Регулируемый	Regulowane
Регулируемый	Regulowane
Регулируемый	Regulowane
Выключатель	Włącznik
Выключатель двойной	Podwójny włącznik
Выключатель расположен на кабеле	Przełącznik w kablu
Зеркало с увеличением x3	Lustro powiększające x3
Защитное покрытие с задней стороны — это пленка, наносимая на заднюю часть зеркал, которая позволяет обезопасить от повреждений об осколки в случае разбития зеркала.	Podkładka zabezpieczająca to folia nakładana na odwrotną stronę luster w celu uniknięcia obrażeń przez szkło w przypadku stłuczenia.

# Список артикулов — Indeks odniesień

Артикул Nr referencyjny	Стр. Str.	Артикул Nr referencyjny	Стр. Str.	Артикул Nr referencyjny	Стр. Str.	Артикул Nr referencyjny	Стр. Str.	Артикул Nr referencyjny	Стр. Str.
00-0001-XX-XX	210	00-6317-XX-XX	086	00-7688-XX-XX	087	00-8304-XX-XX	197	00-8933-XX-XX	121
00-0002-XX-XX	210	00-6318-XX-XX	086	00-7689-XX-XX	087	00-8305-XX-XX	197	00-8953-XX-XX	121
00-0073-XX-XX	215	00-6319-XX-XX	086	00-7690-XX-XX	087	00-8306-XX-XX	197	00-8976-XX-XX	121
00-0641-XX-XX	210	00-6452-XX-XX	101	00-7691-XX-XX	086	00-8307-XX-XX	197	00-8977-XX-XX	121
00-0642-XX-XX	210	00-6454-XX-XX	101	00-7692-XX-XX	086	00-8317-XX-XX	180	00-8978-XX-XX	121
00-2726-XX-XX	222	00-6455-XX-XX	101	00-7693-XX-XX	086	00-8337-XX-XX	206, 448	00-9003-XX-XX	125
00-2727-XX-XX	222	00-6457-XX-XX	101	00-7694-XX-XX	086	00-8348-XX-XX	164	00-9007-XX-XX	159
00-3642-XX-XX	211	00-6458-XX-XX	101	00-7695-XX-XX	086	00-8364-XX-XX	164	00-9032-XX-XX	138
00-3646-XX-XX	211	00-6460-XX-XX	101	00-7696-XX-XX	086	00-8365-XX-XX	164	00-9033-XX-XX	151
00-3647-XX-XX	211	00-6461-XX-XX	101	00-7727-XX-XX	129	00-8369-XX-XX	164	00-9034-XX-XX	151
00-3648-XX-XX	211	00-6463-XX-XX	101	00-7728-XX-XX	129	00-8373-XX-XX	164	00-9035-XX-XX	151
00-3649-XX-XX	211	00-6666-XX-XX	181	00-7729-XX-XX	129	00-8377-XX-XX	165	00-9036-XX-XX	151
00-3685-XX-XX	222	00-6667-XX-XX	181	00-7730-XX-XX	129	00-8381-XX-XX	164	00-9042-XX-XX	159
00-4037-XX-XX	110	00-6668-XX-XX	181	00-7731-XX-XX	129	00-8385-XX-XX	165	00-9043-XX-XX	159
00-4925-XX-XX	218	00-6669-XX-XX	181	00-7732-XX-XX	129	00-8389-XX-XX	165	00-9044-XX-XX	159
00-4926-XX-XX	218	00-6670-XX-XX	201	00-7742-XX-XX	169	00-8391-XX-XX	143	00-9045-XX-XX	160
00-5456-XX-XX	215	00-6671-XX-XX	201	00-7898-XX-XX	205	00-8392-XX-XX	143	00-9046-XX-XX	160
00-5693-XX-XX	189	00-7382-XX-XX	189	00-7899-XX-XX	205	00-8393-XX-XX	143	00-9047-XX-XX	160
00-5694-XX-XX	189	00-7383-XX-XX	189	00-7900-XX-XX	205	00-8394-XX-XX	143	00-9048-XX-XX	160
00-5695-XX-XX	189	00-7384-XX-XX	189	00-7901-XX-XX	205	00-8395-XX-XX	143	00-9049-XX-XX	160
00-5696-XX-XX	189	00-7385-XX-XX	189	00-7902-XX-XX	205	00-8396-XX-XX	143	00-9050-XX-XX	169
00-5980-XX-XX	110	00-7388-XX-XX	159	00-7903-XX-XX	205	00-8403-XX-XX	109	00-9052-XX-XX	169
00-5981-XX-XX	216	00-7389-XX-XX	159	00-7904-XX-XX	205	00-8404-XX-XX	109	00-9053-XX-XX	169
00-5982-XX-XX	216	00-7390-XX-XX	159	00-7905-XX-XX	205	00-8405-XX-XX	109	00-A017-XX-XX	216
00-5999-XX-XX	185	00-7391-XX-XX	159	00-7977-XX-XX	412	00-8406-XX-XX	109	00-A024-XX-XX	096
00-6000-XX-XX	185	00-7392-XX-XX	159	00-7979-XX-XX	412	00-8410-XX-XX	077	00-A025-XX-XX	096
00-6001-XX-XX	185	00-7393-XX-XX	159	00-7980-XX-XX	412	00-8411-XX-XX	077	00-A026-XX-XX	096
00-6002-XX-XX	185	00-7394-XX-XX	160	00-7981-XX-XX	412	00-8412-XX-XX	078	00-A027-XX-XX	097
00-6010-XX-XX	101	00-7395-XX-XX	160	00-7984-XX-XX	125	00-8413-XX-XX	078	00-A028-XX-XX	097
00-6011-XX-XX	101	00-7396-XX-XX	159	00-7986-XX-XX	125	00-8414-XX-XX	078	00-A041-XX-XX	097
00-6012-XX-XX	101	00-7397-XX-XX	159	00-7992-XX-XX	170	00-8415-XX-XX	078	00-A042-XX-XX	096
00-6013-XX-XX	101	00-7398-XX-XX	160	00-7993-XX-XX	170	00-8513-XX-XX	193	00-A043-XX-XX	096
00-6017-XX-XX	179	00-7399-XX-XX	160	00-8107-XX-XX	115	00-8514-XX-XX	193	00-A044-XX-XX	096
00-6018-XX-XX	179	00-7400-XX-XX	160	00-8108-XX-XX	115	00-8527-XX-XX	179	00-A045-XX-XX	097
00-6019-XX-XX	180	00-7401-XX-XX	160	00-8109-XX-XX	220	00-8528-XX-XX	179	00-A046-XX-XX	097
00-6020-XX-XX	180	00-7402-XX-XX	160	00-8110-XX-XX	220	00-8533-XX-XX	181	00-A047-XX-XX	097
00-6021-XX-XX	180	00-7403-XX-XX	160	00-8248-XX-XX	068	00-8534-XX-XX	181	00-A048-XX-XX	096
00-6066-XX-XX	180	00-7404-XX-XX	160	00-8261-XX-XX	068	00-8535-XX-XX	181	00-A049-XX-XX	096
00-6067-XX-XX	180	00-7405-XX-XX	160	00-8271-XX-XX	068	00-8536-XX-XX	180	00-A050-XX-XX	096
00-6303-XX-XX	087	00-7588-XX-XX	132	00-8276-XX-XX	071	00-8537-XX-XX	181	00-A051-XX-XX	097
00-6304-XX-XX	087	00-7589-XX-XX	132	00-8280-XX-XX	071	00-8541-XX-XX	216	00-A052-XX-XX	097
00-6305-XX-XX	087	00-7590-XX-XX	133	00-8285-XX-XX	071	00-8646-XX-XX	197	00-A053-XX-XX	097
00-6306-XX-XX	086	00-7591-XX-XX	133	00-8292-XX-XX	068	00-8648-XX-XX	197	00-A054-XX-XX	068
00-6307-XX-XX	086	00-7614-XX-XX	137	00-8296-XX-XX	068	00-8656-XX-XX	197	00-A055-XX-XX	068
00-6308-XX-XX	086	00-7615-XX-XX	137	00-8299-XX-XX	068	00-8658-XX-XX	197	00-A056-XX-XX	071
00-6314-XX-XX	087	00-7685-XX-XX	087	00-8301-XX-XX	071	00-8667-XX-XX	197	00-A057-XX-XX	071
00-6315-XX-XX	087	00-7686-XX-XX	087	00-8302-XX-XX	197	00-8669-XX-XX	197	00-A058-XX-XX	068
00-6316-XX-XX	087	00-7687-XX-XX	087	00-8303-XX-XX	197	00-8902-XX-XX	121		

Артикул Nr referencyjny	Стр. Str.	Артикул Nr referencyjny	Стр. Str.	Артикул Nr referencyjny	Стр. Str.	Артикул Nr referencyjny	Стр. Str.	Артикул Nr referencyjny	Стр. Str.
00-A059-XX-XX	071	00-A107-XX-XX	073	00-A157-XX-XX	069	05-1508-XX-XX	446	05-7387-XX-XX	246, 303, 450
00-A060-XX-XX	068	00-A108-XX-XX	072	00-A158-XX-XX	069	05-1793-XX-XX	345		
00-A061-XX-XX	068	00-A109-XX-XX	072	00-A159-XX-XX	069	05-1794-XX-XX	345	05-7388-XX-XX	291
00-A062-XX-XX	068	00-A110-XX-XX	072	00-A166-XX-XX	069	05-1796-XX-XX	345	05-7389-XX-XX	291
00-A063-XX-XX	071	00-A111-XX-XX	072	00-A167-XX-XX	069	05-1798-XX-XX	345	05-7573-XX-XX	336
00-A064-XX-XX	069	00-A112-XX-XX	072	00-A168-XX-XX	070	05-2019-XX-XX	342	05-7574-XX-XX	336
00-A065-XX-XX	069	00-A113-XX-XX	072	00-A169-XX-XX	070	05-2703-XX-XX	344	05-7575-XX-XX	336
00-A066-XX-XX	069	00-A114-XX-XX	072	00-A170-XX-XX	070	05-2704-XX-XX	344	05-7576-XX-XX	336
00-A067-XX-XX	069	00-A115-XX-XX	072	00-A171-XX-XX	070	05-2705-XX-XX	344	05-7582-XX-XX	300
00-A068-XX-XX	070	00-A116-XX-XX	072	00-A172-XX-XX	070	05-2706-XX-XX	325	05-7588-XX-XX	285
00-A069-XX-XX	070	00-A117-XX-XX	072	00-A173-XX-XX	070	05-2759-XX-XX	323	05-7606-XX-XX	310
00-A070-XX-XX	070	00-A118-XX-XX	072	00-A174-XX-XX	070	05-2830-XX-XX	326	05-7641-XX-XX	346
00-A071-XX-XX	070	00-A119-XX-XX	072	00-A175-XX-XX	070	05-2831-XX-XX	326	05-7642-XX-XX	346
00-A072-XX-XX	069	00-A122-XX-XX	185	00-A176-XX-XX	067	05-3220-XX-XX	338	05-7723-XX-XX	258
00-A073-XX-XX	069	00-A123-XX-XX	185	00-A177-XX-XX	067	05-3980-XX-XX	343	05-7742-XX-XX	299
00-A074-XX-XX	069	00-A124-XX-XX	185	00-A178-XX-XX	067	05-4401-XX-XX	343	05-7830-XX-XX	442
00-A075-XX-XX	069	00-A125-XX-XX	185	00-A179-XX-XX	067	05-4755-XX-XX	325	05-7831-XX-XX	442
00-A076-XX-XX	069	00-A126-XX-XX	068	00-A180-XX-XX	067	05-5085-XX-XX	286	05-7832-XX-XX	442
00-A077-XX-XX	069	00-A127-XX-XX	068	00-A181-XX-XX	067	05-5296-XX-XX	327	05-7833-XX-XX	442
00-A078-XX-XX	069	00-A128-XX-XX	068	00-A182-XX-XX	067	05-5306-XX-XX	302	05-7834-XX-XX	442
00-A079-XX-XX	069	00-A129-XX-XX	068	00-A183-XX-XX	067	05-5307-XX-XX	302	05-7982-XX-XX	322
00-A080-XX-XX	070	00-A130-XX-XX	071	00-A184-XX-XX	073	05-5478-XX-XX	252	05-7983-XX-XX	440
00-A081-XX-XX	070	00-A131-XX-XX	071	00-A185-XX-XX	073	05-5693-XX-XX	280	05-8102-XX-XX	279
00-A082-XX-XX	070	00-A132-XX-XX	071	00-A186-XX-XX	073	05-5964-XX-XX	339	05-8103-XX-XX	279
00-A083-XX-XX	070	00-A133-XX-XX	071	00-A187-XX-XX	073	05-5965-XX-XX	339	05-8104-XX-XX	279
00-A084-XX-XX	070	00-A134-XX-XX	068	00-A188-XX-XX	073	05-6069-XX-XX	342	05-8249-XX-XX	065
00-A085-XX-XX	070	00-A135-XX-XX	068	00-A189-XX-XX	073	05-6193-XX-XX	324	05-8250-XX-XX	065
00-A086-XX-XX	070	00-A136-XX-XX	071	00-A190-XX-XX	073	05-6395-XX-XX	444	05-8255-XX-XX	065
00-A087-XX-XX	070	00-A137-XX-XX	071	00-A191-XX-XX	073	05-6396-XX-XX	444	05-8279-XX-XX	066
00-A088-XX-XX	067	00-A138-XX-XX	068	00-A192-XX-XX	073	05-6397-XX-XX	444	05-8329-XX-XX	312
00-A089-XX-XX	067	00-A139-XX-XX	068	00-A193-XX-XX	073	05-6398-XX-XX	444	05-8335-XX-XX	250
00-A090-XX-XX	067	00-A140-XX-XX	068	00-A194-XX-XX	073	05-6399-XX-XX	340	05-8336-XX-XX	250
00-A091-XX-XX	067	00-A141-XX-XX	068	00-A195-XX-XX	073	05-6405-XX-XX	340	05-8337-XX-XX	448
00-A092-XX-XX	067	00-A142-XX-XX	068	00-A196-XX-XX	072	05-6408-XX-XX	340	05-8338-XX-XX	448
00-A093-XX-XX	067	00-A143-XX-XX	068	00-A197-XX-XX	072	05-6411-XX-XX	340	05-8339-XX-XX	320
00-A094-XX-XX	067	00-A144-XX-XX	071	00-A198-XX-XX	072	05-6420-XX-XX	316	05-8348-XX-XX	295
00-A095-XX-XX	067	00-A145-XX-XX	071	00-A199-XX-XX	072	05-6421-XX-XX	316	05-8356-XX-XX	270
00-A096-XX-XX	073	00-A146-XX-XX	069	00-A200-XX-XX	072	05-6424-XX-XX	319	05-8357-XX-XX	270
00-A097-XX-XX	073	00-A147-XX-XX	069	00-A201-XX-XX	072	05-6428-XX-XX	317	05-8358-XX-XX	272
00-A098-XX-XX	073	00-A148-XX-XX	069	00-A202-XX-XX	072	05-6488-XX-XX	321	05-8359-XX-XX	270
00-A099-XX-XX	073	00-A149-XX-XX	069	00-A203-XX-XX	072	05-7366-XX-XX	327	05-8360-XX-XX	271
00-A100-XX-XX	073	00-A150-XX-XX	070	00-A204-XX-XX	072	05-7367-XX-XX	327	05-8361-XX-XX	271
00-A101-XX-XX	073	00-A151-XX-XX	070	00-A205-XX-XX	072	05-7370-XX-XX	341	05-8362-XX-XX	271
00-A102-XX-XX	073	00-A152-XX-XX	070	00-A206-XX-XX	072	05-7380-XX-XX	306	05-8363-XX-XX	271
00-A103-XX-XX	073	00-A153-XX-XX	070	00-A207-XX-XX	072	05-7381-XX-XX	306	05-8397-XX-XX	318
00-A104-XX-XX	073	00-A154-XX-XX	069	05-0070-XX-XX	342	05-7382-XX-XX	306	05-8399-XX-XX	334
00-A105-XX-XX	073	00-A155-XX-XX	069	05-0071-XX-XX	343	05-7383-XX-XX	306	05-8400-XX-XX	334
00-A106-XX-XX	073	00-A156-XX-XX	069	05-1507-XX-XX	446	05-7385-XX-XX	280		

Артикул Nr referencyjny	Стр. Str.	Артикул Nr referencyjny	Стр. Str.	Артикул Nr referencyjny	Стр. Str.	Артикул Nr referencyjny	Стр. Str.	Артикул Nr referencyjny	Стр. Str.
05-8401-XX-XX	334	05-A076-XX-XX	257, 436	15-6433-XX-XX	213, 241	15-A135-XX-XX	229	71-7660-XX-XX	300
05-8402-XX-XX	326	05-A077-XX-XX	257, 436	15-7590-XX-XX	133	15-A136-XX-XX	229	71-8318-XX-XX	179, 180
05-8507-XX-XX	318	05-A078-XX-XX	304	15-7592-XX-XX	133	15-A137-XX-XX	228	71-8410-XX-XX	077
05-8509-XX-XX	308	10-1523-XX-XX	376	15-7593-XX-XX	133	15-A138-XX-XX	228	71-8411-XX-XX	077
05-8510-XX-XX	314	10-1940-XX-XXXX	383	15-7596-XX-XX	133	15-A139-XX-XX	228	71-8412-XX-XX	077
05-8511-XX-XX	328	10-3273-XX-XX	376	15-7598-XX-XX	133	15-A140-XX-XX	229	71-8417-XX-XX	077
05-8512-XX-XX	328	10-4755-XX-XX	375	15-7599-XX-XX	133	15-A141-XX-XX	229	71-8418-XX-XX	077
05-8513-XX-XX	284	10-4759-XX-XX	386	15-7602-XX-XX	133	15-A142-XX-XX	229	71-8419-XX-XX	077
05-8515-XX-XX	303	10-5076-XX-XXXX	382	15-7604-XX-XX	133	15-A143-XX-XX	228	71-8420-XX-XX	077
05-8540-XX-XX	330	10-5693-XX-XX	370	15-7605-XX-XX	133	15-A144-XX-XX	228	71-8421-XX-XX	077
05-9007-XX-XX	291	10-6010-XX-XX	354	15-7723-XX-XX	087	15-A145-XX-XX	228	71-8422-XX-XX	077
05-A000-XX-XX	339	10-6011-XX-XX	354	15-7982-XX-XX	250	15-A146-XX-XX	229	71-8497-XX-XX	064
05-A001-XX-XX	339	10-6420-XX-XX	373	15-8330-XX-XX	245, 301	15-A147-XX-XX	229	71-8498-XX-XX	064
05-A006-XX-XX	342	10-7385-XX-XX	370	15-8331-XX-XX	245, 301	20-7612-XX-XX	137	71-8510-XX-XX	328
05-A011-XX-XX	274, 438	10-7582-XX-XX	374	15-8513-XX-XX	249	20-7613-XX-XX	137	71-9003-XX-XX	125
05-A013-XX-XX	065	10-7606-XX-XX	372	15-8514-XX-XX	249	25-1940-XX-XXXX	429	71-9006-XX-XX	125
05-A014-XX-XX	066	10-7742-XX-XX	356	15-8902-XX-XX	235	25-2934-XX-XX	418	75-5314-XX-XX	451
05-A015-XX-XX	065	10-7982-XX-XX	377	15-8933-XX-XX	235	25-4755-XX-XX	413	75-8508-XX-XX	452
05-A016-XX-XX	065	10-8102-XX-XX	361	15-8953-XX-XX	235	25-4759-XX-XX	434	PAN-157-XX	335, 386
05-A017-XX-XX	066	10-8106-XX-XX	365	15-8976-XX-XX	235	25-5076-XX-XXXX	428	PAN-159-XX	434
05-A018-XX-XX	066	10-8327-XX-XX	393	15-8977-XX-XX	235	25-5693-XX-XX	420	PAN-161-XX	386
05-A019-XX-XX	066	10-8350-XX-XX	386	15-8978-XX-XX	235	25-6420-XX-XX	422	PAN-161-XXXX	386
05-A020-XX-XX	065	10-8516-XX-XX	381	15-A022-XX-XX	213, 241	25-7385-XX-XX	420	PAN-175-XX	335
05-A021-XX-XX	066	10-8518-XX-XX	381	15-A023-XX-XX	213, 241	25-7582-XX-XX	423	PAN-176-XX	335, 386
05-A022-XX-XX	065	10-8519-XX-XX	381	15-A037-XX-XX	213, 241	25-7742-XX-XX	414	PAN-177-XX	335, 386
05-A023-XX-XX	065	10-8540-XX-XX	384	15-A038-XX-XX	213, 241	25-8102-XX-XX	416	PAN-178-XX	335
05-A024-XX-XX	066	10-9055-XX-XX	369	15-A039-XX-XX	213, 241	25-8106-XX-XX	413	PAN-179-XX	335, 386
05-A025-XX-XX	066	10-A001-XX-XX	400	15-A040-XX-XX	213, 241	25-8350-XX-XX	434	PAN-181-XX	434
05-A026-XX-XX	279	10-A002-XX-XX	353	15-A125-XX-XX	238, 264	25-8394-XX-XX	412	PAN-183-XX	434
05-A027-XX-XX	279	10-A003-XX-XX	353	15-A126-XX-XX	238, 264	25-8520-XX-XX	427	PAN-184-XX	434
05-A028-XX-XX	279	10-A004-XX-XX	353	15-A127-XX-XX	238, 264	25-8521-XX-XX	427	PAN-184-XX	434
05-A029-XX-XX	065	10-A005-XX-XX	353	15-A128-XX-XX	239, 265	25-8522-XX-XX	427	PAN-219-XX	335, 386
05-A030-XX-XX	065	10-A006-XX-XX	361	15-A129-XX-XX	239, 265	25-8540-XX-XX	430	PAN-232-XX	330
05-A031-XX-XX	065	15-0073-XX-XX	251	15-A130-XX-XX	239, 265	25-8566-XX-XX	412	PAN-233-XX	384
05-A032-XX-XX	066	15-0074-XX-XX	251	15-A131-XX-XX	228	25-8567-XX-XX	412	PAN-234-XX	430
05-A033-XX-XX	066	15-4370-XX-XX	454	15-A132-XX-XX	228	25-A001-XX-XX	405		
05-A034-XX-XX	066	15-4922-XX-XX	221, 246	15-A133-XX-XX	228	25-A002-XX-XX	405		
05-A035-XX-XX	065	15-4924-XX-XX	221, 246	15-A134-XX-XX	229	25-A026-XX-XX	416		
05-A036-XX-XX	065	15-6196-XX-XX	213, 241			25-A076-XX-XX	406		
05-A037-XX-XX	065	15-6197-XX-XX	213, 241			71-0073-XX-XX	215, 251, 323		
05-A038-XX-XX	065					71-4695-XX-XX	221		
05-A039-XX-XX	065					71-5456-XX-XX	215		
05-A040-XX-XX	065					71-5967-XX-XX	215		
05-A041-XX-XX	066					71-6022-XX-XX	179		
05-A042-XX-XX	066					71-6196-XX-XX	213		
05-A043-XX-XX	066								
05-A044-XX-XX	066								
05-A045-XX-XX	066								





# Brand Corner

LedsC4

bover  
barcelona lights

CARANDINI

HORMIPRESA

Coveright

VILAGRASA

Resol

plasdfur

CVmédica®

ONDULADOS  
ARME, S.L.

FIGUERAS

b&b  
trends

precintia

SCHMITZ | WILA

INDOX

Компания LedsC4 входит в динамично развивающуюся промышленную группу Brand Corner, учрежденную в 1987 году, в основе которой лежит семейный бизнес с сильным международным присутствием и глобальным видением бизнеса.

Промышленная группа Brand Corner работает более чем в 140 странах, имеет 15 производственных центров и штат, состоящий из свыше 2000 профессионалов, которые реализуют проекты по всему миру.

LedsC4 należy do grupy przemysłowej Brand Corner, będącej dynamiczną, rodzinną i przedsiębiorczą firmą założoną w 1987 roku o silnej międzynarodowej obecności i globalnej wizji biznesu.

Brand Corner działa w ponad 140 krajach, posiada 15 zakładów produkcyjnych i zatrudnia ponad 2000 profesjonalistów pracujących nad projektami na całym świecie.

## Customer Service

### Spain

+34 973 468 101  
spain@ledsc4.com

### Europe

+34 973 468 102  
europe@ledsc4.com

### Latin America

+34 973 468 115  
sudamerica@ledsc4.com

### LedsC4 Centro Innovación Madrid

Pol. Industrial Ventorro del Cano  
Calle Cercedilla 11 Nave1  
28925 Alcorcón, Madrid

### Colombia

601+3441723

### Poland

Leds Polska Sp. z o.o.  
Ul. Kasztanowa 44  
05-816 Michalowice-Wies POLAND  
+48 71 733 64 01  
biuro@ledsc4.pl

### United Kingdom

Free phone: 0808 234 2641  
uk@ledsc4.com

### Italy

Toll-free: 800 784 275  
italia@ledsc4.com

### Asia Pacific

+34 973 468 116  
asiapacific@ledsc4.com

### Canada

Toll-free: +1-866-5636666  
CustomerServiceUS@ledsc4.com

### Germany

ImWissenschaftspark  
Deutschland GmbH  
Munscheidstraße 14  
45886 Gelsenkirchen GERMANY  
+49 209 882 99 021  
deutschland@ledsc4.com

### Asia Pacific

8 Robinson Road  
#03-00 ASO Building  
048544 SINGAPORE  
+34 973468116

### France

+34 973 468 130  
france@ledsc4.com

### Portugal

+34 973 468 102  
portugal@ledsc4.com

### Africa

+34 973 468 116  
africa@ledsc4.com

### United States

Toll-free: +1-888-3710243  
CustomerServiceUS@ledsc4.com

### Middle East

Fortune Executive Tower  
Cluster T - Office 204  
Jumeirah Lake Towers  
PO 336910 Dubai - UAE  
+971 4458 4272

### South Africa

Office 111, Regus Business Centre  
(AMR Building)  
3 Concorde Road East  
2007 Bedfordview SOUTH AFRICA  
+27100075231  
SouthAfrica@ledsc4.com

Художественное руководство  
*Kierownictwo artystyczne* —  
HWO Studio

Графический дизайн  
*Projekt graficzny* —  
HWO Studio  
Pau Aguilar Amorós

Макет  
*Układ* —  
Pau A. A.

Фотография  
*Zdjęcie* —  
Jordi Anguera  
Enric Badrinas  
Isabel Casanova  
Maria Dias  
Leo García  
Salva López  
Javier Márquez  
Laura Pardo  
Jordi Solé  
Marçal Vaquer  
Marta Vidal

Типографика  
*Typografia* —  
Gliko Modern L  
Maison Neue

Версия  
*Wydanie* —  
December 2023  
Copyright © LedsC4 2023  
All rights reserved

## Участники проекта — Napisy

Если вы хотите дополнить ваш проект решениями Indoor и Outdoor, перейдите в наш каталог Architectural

Для получения информации о специальных проектах и продукции, изготавливаемой по индивидуальному заказу, обращайтесь в наш отдел продаж.

Из-за непрерывного развития технологии LED технические Ze względu na ciągły rozwój technologii LED, dane techniczne produktów mogą ulec zmianie w czasie. Zalecamy zapoznanie się z kartą danych technicznych na stronie internetowej (www.ledsc4.com).

Все права защищены. Запрещено воспроизведение материалов данного каталога в бумажном или электронном виде без предварительного согласия издателя или правообладателя.

Collection 2024/2025. Aby uzupełnić swój projekt o rozwiązania z gamy Indoor i Outdoor, sprawdź nasz katalog Architectural Collection 2024/2025.

Jeśli jesteś zainteresowany(-a) specjalnymi projektami lub niestandardowymi produktami, skontaktuj się z naszym działem sprzedaży.

Ze względu na ciągły rozwój technologii LED, dane techniczne produktów mogą ulec zmianie w czasie. Zalecamy zapoznanie się z kartą danych technicznych na stronie internetowej (www.ledsc4.com).

Wszystkie prawa zastrzeżone. Żadna część niniejszego opracowania nie może być powielana w żadnym formacie ani papierowym, ani elektronicznym, bez uzyskania wcześniejszej zgody wydawcy lub właścicieli praw.

### Press

comunicacion@ledsc4.com

### Suppliers

+ 34 973 468 113

**LedsC4** S.A.  
Afores s/n 25750 Torà. Lleida – Spain  
+34 973 468 100  
ledsc4@ledsc4.com  
ledsc4.com

Instagram: [instagram.com/leds\\_c4/](https://www.instagram.com/leds_c4/)  
Facebook: [facebook.com/ledsc4.sa](https://www.facebook.com/ledsc4.sa)  
Linkedin: [linkedin.com/company/leds-c4](https://www.linkedin.com/company/leds-c4)  
Twitter: [twitter.com/ledsc4](https://twitter.com/ledsc4)  
Pinterest: [pinterest.com/ledsc4/](https://www.pinterest.com/ledsc4/)



Light for better living